

MAGYAR

Motorkerékpár Használati utasítás

Az eredeti angol fordítása

Témakör jegyzék

Ezen gyors útmutató segít abban, hogy gyorsan megtalálja a keresett információt.

BIZTONSÁGI INFORMÁCIÓK

ÁLTALÁNOS INFORMÁCIÓK

A MOTORKERÉKPÁR VEZETÉSE

BIZTONSÁGOS MŰKÖDTETÉS

KARBANTARTÁS ÉS BEÁLLÍTÁSOK

TÁROLÁS

A Tartalom jegyzék az Előszó után található.

Amennyiben az alább felsorolt jelekkel találkozik, kövesse az instrukciókat! Mindig tartsa be a biztonságos működtetési és karbantartási előírásokat.

VESZÉLY

A **VESZÉLY** figyelmeztető jelzés olyan szituációkat jelöl, amelyeket ha nem kerül el, súlyos sérülést vagy halálos balesetet okozhatnak.

VIGYÁZAT

A **VIGYÁZAT** figyelmeztető jelzés olyan szituációkat jelöl, amelyeket ha nem kerül el, súlyos sérülést vagy halálos balesetet okozhatnak.

FIGYELMEZTETÉS

A **FIGYELMEZTETÉS** felirat olyan információkat jelöl, melyekre érdemes odafigyelni, bár személyi sérülést nem okoznak.

MEGJEGYZÉS

- *MEGJEGYZÉS utal a motorkerékpár hatékony és kényelmes üzemeltetésével kapcsolatos tudnivalókra*

ELŐSZÓ

Gratulálunk, hogy egy új Kawasaki Motorkerékpár tulajdonosaként üdvözölhetjük körünkben. Az Ön új motorkerékpárja a Kawasaki legkorszerűbb mérnöki munkájának, mindenre kiterjedő teszteléseinek és a minél megbízhatóbb és biztonságosabb üzemeltetésre való törekvéseinek eredménye.

Hiánytalanul és pontosan olvassa el ezt a használati útmutatót mielőtt motorra ülne, hogy új motorjának kezelését, képességeit, határait és tulajdonságait megismerje. Ez a kézikönyv ugyan számos, biztonságos motorozásra vonatkozó tanáccsal látja el, de nem terjed ki mindenre, amit a biztonságos motorozásról tudni kell. A Kawasaki nyomatékosan javasolja, hogy a jármű összes jövőbeni vezetője vegyen részt motorkerékpár-vezetői képzésen, hogy elsajátítsa a biztonságos vezetés mentális és fizikai követelményeit.

A hosszú és problémamentes használat érdekében és biztosítsa azt a hozzáértő és gondos karbantartást, melyet a használati utasítás előír. Azok számára, akik többet szeretnének tudni Kawasaki Motorkerékpárjukról bármely hivatalos Kawasaki márkakereskedőnél beszerezhetik a Szervizkönyvet. A Szervizkönyvben részletes információkat találhatnak a szerelésről és a karbantartásról. Azok, akik szeretnék maguk szerelni motorkerékpárjukat természetesen érteniük kell a műszaki dolgokhoz és tudniuk kell használni azokat a Speciális Szerszámokat, melyeket a Szervizkönyv említ.

Tartsa ezt a kézikönyvet a motorkerékpárján, hogy bármely pillanatban fellapozhassa, amikor információkra van szüksége.

A kézikönyv, mint a motor egy tartozéka szolgál és kötelező átadni a járművel együtt, annak megvásárlása vagy eladása során.

Minden jog fenntartva! A kiadvány vagy részeinek engedély nélküli sokszorosítása csak írásbeli engedély birtokában megengedett.

Ez a használati utasítás csak általános leírásokat tartalmaz, néhány része nem érvényes az Ön járművére. A részletes információk motorkerékpárjáról (karbantartás, szerviz és műszaki adatok) a Szervizkönyvben találhatóak. Ha nem elérhető, forduljon hivatalos Kawasaki márkakereskedőjéhez.

Ez a kiadvány a nyomtatáskor ismert legújabb állapotot tartalmazza. Ennek ellenére előfordulhatnak kisebb eltérések a valós termék, az illusztrációk és a használati utasítás leírásai között.

Bármely termékünk előzetes bejelentés nélküli megváltoztatásának jogát fenntartjuk.

KAWASAKI HEAVY INDUSTRIES, LTD.
Motorcycle & Engine Company

© 2015 Kawasaki Heavy Industries, Ltd.

TARTALOMJEGYZÉK

BIZTONSÁGI INFORMÁCIÓK.....	17	MŰSZAKI ADATOK	30
Olvassa el a Használati Útmutatót.....	17	A MOTORKERÉKPÁR FELÉPÍTÉSE....	34
Tréning	18	INFORMÁCIÓK TERHELHETŐSÉGRŐL	
Napi ellenőrzések és Karbantartás	18	ÉS KIEGÉSZÍTŐKRŐL.....	47
Információk a Terhelhetőségről és		ÁLTALÁNOS INFORMÁCIÓK	51
a Kiegészítőkről	19	Műszerek (VN1700B).....	52
Utas	20	Sebességmérő.....	54
Csomagok.....	21	Fordulatszám mérő	
Kiegészítők	21	(fordulatszám mérős modellen).....	54
Egyéb terhelés.....	22	Üzemanyag szint jelző	
Amennyiben egy baleset részese lett .	23	(VN900B/C, VN1700B).....	57
BIZTONSÁGOS MŰKÖDTETÉS	23	Digitális hűtővíz hőmérséklet	
Szén-monoxid veszély.....	23	kijelző (ZX600R).....	57
Tankolás.....	24	Hűtővíz hőmérséklet kijelző	
Soha ne motorozzon gyógyszerek		(VN1700B).....	59
vagy alkohol hatása alatt.....	24	Összes megtett távolság	59
Védőfelszerelés és ruházat	24	Napi számláló	60
A biztonságos vezetés technikája....	25	Digitális kijelző (ZX600R).....	62
További ellenőrzések		Többfunkciós kijelző (ZX636E/F).....	69
nagysebességű használat esetén	27	Többfunkciós kijelző	
Egyéb szempontok Off Road		(ZR800A/B/C/D, jobb oldal).....	81
használatra (enduro/dual purpose		Többfunkciós kijelző	
modellek esetében).....	29	(ZR800A/B/C/D, bal oldal).....	88

Mértékegység váltó (VN1700B/D) ...	94	Tulajdonságok	190
Többfunkciós kijelző (VN1700B).....	95	Műszerek (KLE650E/F).....	192
Beállítás menü	100	Sebességmérő/Fordulatszámmerő	200
Többfunkciós kijelző (VN1700D) ...	103	A kijelző beállítása	201
Beállítási menü (VN1700D)	110	Óra.....	205
Többfunkciós kijelző (SC300A/B) ..	114	Tulajdonságok	206
Ellenőrző / figyelmeztető lámpák...	121	Műszerek (KLX150H).....	208
Szervizkód (VN1700B)	148	Kijelzők	209
Műszerek (BR250E/F és BX250A/B)	149	Sebességmérő/Összes megtett	
Visszajelzők	150	távolság	211
Sebességmérő/Fordulatszámmerő	155	Tulajdonságok	212
A kijelző beállítása	156	Műszerek (KLZ1000B)	213
Összes megtett távolság	156	Kijelzők	214
Tulajdonságok	159	Sebességmérő/Fordulatszámmerő	222
Műszerfal (ER300A/B)	161	Hűtővíz / Külső	
Visszajelzők	163	hőmérséklet kijelző.....	223
Sebességmérő/Fordulatszámmerő	170	Hűtővíz hőmérséklet kijelző	224
Kijelző Beállítása	171	A kijelző beállítása	226
Óra.....	173	Tulajdonságok	232
Tulajdonságok	174	Műszerfal (SC125A/B)	235
Műszerek (EN650A/B)	176	Kijelzők	236
Visszajelzők	177	Sebességmérő/Fordulatszámmerő	242
Sebességmérő/Fordulatszámmerő	184	Multifunkciós kijelző	242
Kijelző Beállítása	185	Mértékegység beállítás.....	245
Óra.....	189	Műszerek (ZR1000F/G)	249

Kijelzők	250
Sebességmérő/Fordulatszám-mérő	257
A kijelző beállítása	258
Összes megtett távolság	260
Hűtővíz hőmérséklet kijelző	262
Tulajdonságok	265
Műszerek (ZX1000L/M).....	268
Kijelzők	269
Sebességmérő/Fordulatszám-mérő	277
Hűtővíz hőmérséklet kijelző / Óra ..	278
A kijelző beállítása	281
Tulajdonságok	287
Műszerek (ZX1000N).....	289
Kijelzők	290
Sebességmérő/Fordulatszám-mérő	300
Kijelző kiválasztása.....	301
Multifunkciós kijelző Mód - Összes	
megtett távolság	306
Hűtővíz hőmérséklet.....	308
Tulajdonságok	329
Műszerek (ZX1000S)	333
Kijelzők	334
Sebességmérő/Fordulatszám-mérő	344
Felváltás jelző beállítás.....	345

Hűtővíz/Beszívott levegő	
hőmérséklet kijelző.....	345
A hőmérséklet kijelző beállítása.....	345
A kijelző beállítása	347
Multifunkciós kijelző tételei	349
Beállítás Mód tételek	351
Beállító mód.....	358
Tulajdonságok	370
Műszerek (ZG1400E).....	373
Kijelzők	374
Sebességmérő/Fordulatszám-mérő	392
Hűtővíz hőmérséklet jelző.....	392
A kijelző beállítása	394
RANGE (Hatótávolság).....	399
Összes megtett távolság	402
Tulajdonságok	409
Kijelző műszerek (ZX1400H/J).....	416
Kijelzők	417
Sebességmérő/Fordulatszám-mérő	426
Hűtővíz hőmérséklet kijelző	426
A kijelző beállítása	428
Tulajdonságok	446
KIPASS rendszer (a Kawasaki	
kulcsnélküli intelligens indítórendszere)	
(ZG1400E modell).....	450

Tartalék FOB (ZG1400E)	465
Gyújtáskulcs	467
Kulcsok (SC125A/B)	470
Kulcsok (SC300A/B)	471
Kulcsok (ER300A/B, EN650A/B, KLE650E/F és KLX150H)	473
Kulcsok (KLZ1000B, ZX1000N/S és ZX1400H/J)	473
Gyújtáskapcsoló/Kormányzár EX300A/B, KLX125C, KLX150H, KLX250S, BR250E/F, BX250A/B,..	475
ER300A/B és ZX636E/F:	475
Gyújtáskapcsoló / Kormányzár	480
(ZX1000S)	480
Gyújtáskapcsoló/Kormányzár (EN650A/B, KLE650E/F, KLZ1000B, ZX1000N és ZX1400H/J)	482
Gyújtáskapcsoló (ZG1400E)	484
Gyújtáskapcsoló (VN900B/C)	491
Gyújtáskapcsoló /Kormányzár (VN1700B/D)	492
Gyújtáskapcsoló/Kormányzár/ Biztonsági retesz/Ülés zár (SC125A/B és SC300A/B)	494

Audiorendszer (VN1700B)	500
Fontos megjegyzés	500
Elővigyázatossági intézkedések	500
Szerkezeti részek neve	504
Az első lépések	504
Rádió (FM/MW/LW hullámsáv)	505
Jobb kormány kapcsolók	523
Motor vészleállító	523
Indítógomb	523
Motor Start/Stop kapcsoló (ZX1000N)	524
Mód gomb (ZX1000N)	524
START/STOP kapcsoló (Stopper) (ZX600R és ZX1000J/K)	524
Vészvillogó kapcsoló (csak vészvillogó kapcsolóval ellátott modelleken)	524
Mértékegység váltó (VN1700B/D) .	525
Automatikus sebességtartó rendszer ON/OFF gomb (VN1700B/D)	525
Automatikus sebességtartó rendszer kapcsolója (SET/- és RES/+) (VN1700B/D)	525
Automatikus sebességtartó rendszer (VN1700B/D)	526

Automatikus sebességtartó rendszer visszajelző lámpa	527	Vészvillogó kapcsoló (csak vészvillogó kapcsolóval ellátott modelleken)	536
Automatikus sebességtartó rendszer beállításának visszajelző lámpája	527	EN650A/B, KLE650E/F, KLZ1000B és ZX1000N	537
Automatikus sebességtartó rendszer kapcsolója (SET/- és RES/+)	528	Audio vezérlő gombok (VN1700B/D)	537
Automatikus sebességtartó rendszer beállítása	528	Körszámláló gomb (ZX600R)	537
A beállított sebesség növelése	529	Körszámláló (ZX1000S)	537
A beállított sebesség csökkentése	530	Power/KTRC gomb (ZX636E/F)	537
Automatikus sebességtartó rendszer kikapcsolása	531	Műszerfal mód gomb (ZG1400E) ..	537
Bal oldali kormánykapcsolók	533	K-ACT ABS gomb (ZG1400E)	537
Fényszóró/Fénykürt (ZX1000N)	533	KTRC gomb (ZG1400E)	537
Felső és Alsó gomb (ZX1000N)	534	Elektromosan állítható szélvédő gombja (ZG1400E)	538
Irányjelző kapcsoló	534	Markolatfűtés (ZG1400E)	539
Kürt	535	Fényszóróbeállító gomb (ZG1400E) ..	541
Többfunkciós gomb (csak többfunkciós gombbal ellátott modelleken)	535	Fékkar/kuplungkar beállító	542
Fénykürt gomb (csak fénykürttel ellátott modelleken)	536	Fékkar és kuplungkar beállítók (VN1700B/D)	543
		Fékkar beállító (ZX1000N/S és ZX1400J)	544
		Kuplungkar beállító (ZX1000N)	545
		Ködlámpa kapcsoló (VN1700B)	546
		Tanksapka	546

Tanksapka (SC300A/B és SC600A/B).....	547	Szivargyújtó csatlakozó (KLE650E/F).....	577
Üzemanyag.....	548	Szivargyújtó csatlakozó (EN650A/B).....	579
Üzemanyag követelmények:.....	548	Szivargyújtó csatlakozó (VN900B/C).....	582
Tankolás:.....	550	Szivargyújtó csatlakozók (KLZ1000B).....	583
Oldaltámasz.....	553	Szivargyújtó csatlakozó (ZG1400E).....	587
Ülések.....	554	Elektromos csatlakozók (ZX1400H/J).....	589
Csomagrögzítő kampók.....	557	Szivargyújtó csatlakozók (VN1700D).....	591
Sisakrögzítő kábel (EJ800A).....	557	Szivargyújtó csatlakozó (VN1700B).....	594
Sisakrögzítő kampók.....	558	Szivargyújtó csatlakozó (SC125A/B és SC300A/B).....	599
Csomagrögzítő kampó (SC125A/B és SC300A/B).....	560	Kesztyűtartó (SC125A és SC300A/B).....	600
Kormányzár (VN900B/C).....	561	Tárolórekesz (SC125A/B és SC300A/B).....	601
Szerszám készlet.....	562	Hátsó csomagtartó.....	602
Tárolórekesz.....	562	Lábmelegítők (VN1700B).....	604
Szélvédő (KLE650E/F, KLZ1000B)...	563		
Szélvédő (ZG1400E).....	564		
Szélvédő (VN1700D).....	567		
Szélvédő (ZX1000L/M).....	567		
Szélvédő (EX650E/F).....	569		
Levegő beömlő.....	570		
Csípőtámasz (ZX1000N).....	570		
Visszapillantó tükör.....	574		
Esemény Adat Rögzítő (esemény adat rögzítővel ellátott modell).....	576		

Különleges figyelmeztetés az oldaldobozok és a tárolórekesz használatára vonatkozóan (ZG1400E, Kiegészítő)	605	A Kawasaki korszerű, kettős fékezést elősegítő technológiája (K-ACT) blokkolásgátló rendszerrel (ABS) - K-ACT ABS rendszerrel ellátott modelleknél.....	639
Oldaldobozok (ZG1400E, Kiegészítő)	607	K-ACT ABS visszajelző lámpa	641
Tárolórekesz (ZG1400E).....	612	Kawasaki Intelligens Blokkolásgátló Rendszer (KIBS) (KIBS-szel ellátott modellen)	643
Különleges figyelmeztetés a burkolatzsebek,oldaldobozok és a hátsó doboz használatára vonatkozóan (VN1700B/D).....	614	A motor leállítása.....	644
Burkolatzsebek (VN1700B).....	615	Leállítás vészhelyzetben	645
Oldaldobozok (VN1700B/D).....	616	Parkolás.....	646
Hátsó doboz (VN1700B)	620	Katalizátor (katalizátoros modellen) ..	648
BEJÁRATÁS.....	622	Elektronikus gázszabályzó (ETV) rendszer (VN1700B/D)	650
A MOTORKERÉKPÁR VEZETÉSE.....	624	Sport Kawasaki menetdinamikai szabályozó rendszer (S-KTRC) (ZX1000S)	651
A motor beindítása	624	Kawasaki kipörgésgátló (KTRC) (ZG1400E)	654
Indítás külső áramforrásról (bikázás)	629	KTRC gomb	656
Elindulás.....	632	Kawasaki menetdinamikai szabályozó rendszer (KTRC) (ZX1000N)	658
Sebességváltás.....	633	Eső mód (ZX1000N)	662
Fékezés.....	634		
Blokkolásgátló fékrendszer (ABS-szel ellátott modelleken) ...	636		
ABS kijelző lámpa	638		

Kawasaki Rajt Vezérlő Mód (KLCM) (ZX1000N/S).....	663	Hűtési rendszer (csak vízhűtéses modelleken)	706
KLCM Beállítás (ZX1000S).....	665	Gyertyák.....	711
Kawasaki Motorfék Kontroll Rendszer (KEBC) (ZX1000N/S)	668	Szelephézag (kivéve hidraulikus állítású rendszer)	712
Kawasaki Gyorsváltó (KQS) (ZX1000N/S).....	668	Kawasaki Clean Air rendszer (KCA).....	713
KTRC (Kawasaki Menetdinamikai szabályzó) (KTRC modellek).....	669	Légszűrő	714
Power Mód (Power móddal ellátott modellen).....	677	Gázkar Kontroll Rendszer.....	717
KTRC és Power mód kombinációja (KTRC-vel és Power móddal ellátott modell)	681	Szívató kar (KLX150H)	722
S-KTRC és Power mód kombinációk (ZX1000S)	682	Alapjárat.....	723
Tehetlenség Mérő Egység (IMU)....	683	Alapjárat (VN1700B/D).....	725
(ZX1000S).....	683	Kipufogó szabályozó.....	728
BIZTONSÁGOS MŰKÖDTETÉS	684	Motor vákuum szinkronizálás.....	729
A biztonságos vezetés technikája	684	Kuplung (kivéve SC125A/B és SC300A/B).....	730
Napi biztonsági ellenőrzések	687	Hajtólánc (Hajtólánccal ellátott modelleken)	734
KARBANTARTÁS		Színhajtás (Hajtószíjjal ellátott modelleken)	744
ÉS BEÁLLÍTÁSOK	690	Kardánhajtás ház olaj (ZG1400E).....	744
Időszakos karbantartási táblázat.....	691	Végkihajtás ház olaj (SC125A/B és SC300A/B).....	748
Motorolaj	698	Fékek	750
		Féklámpa kapcsolók	757

16 BIZTONSÁGI INFORMÁCIÓK

Kormánylengés csillapító (ZX600R)	759
Elektronikus kormánylengés csillapító (ESD) (ZX1000N/S)	760
Első villa	761
Húzófokozat beállítás	773
Kerekek	781
Akkumulátor	787
Fényszóró	792
Biztosítékok	794
Általános kenés	796
Tisztítás	798
Általános szempontok	798
Ahol óvatos legyen	802
A motorkerékpár mosása	802
MELLÉKLET	804
Tárolás	804
KÖRNYEZETVÉDELEM	808
A CÍMKÉK ELHELYEZKEDÉSE	809
Diagnosztikai csatlakozó és Gumi információ	817
ZX1000S	817
ZX1400H/J	818

BIZTONSÁGI INFORMÁCIÓK

Olvassa el a Használati Útmutatót

Hiánytalanul és pontosan olvassa el ezt a használati útmutatót mielőtt motorra ülne, hogy új motorjának kezelését, képességeit, határait és tulajdonságait megismerje. Ez a kézikönyv ugyan számos, biztonságos motorozásra vonatkozó tanáccsal látja el, de nem terjed ki mindenre, amit a biztonságos motorozásról tudni kell.

18 BIZTONSÁGI INFORMÁCIÓK

Tréning

A Kawasaki nyomatékosan javasolja, hogy a jármű összes jövőbeni vezetője legyen részt motorkerékpár-vezetői képzésen, hogy elsajátítsa a biztonságos vezetés technikáit.

Napi ellenőrzések és Karbantartás

Nagyon fontos, hogy motorját tartsa gondosan karban, és a biztonságos vezetésnek megfelelő állapotban. Minden motorozás előtt vizsgálja át motorját és mindig végeztesse el az időszakos karbantartásokat. Bővebb információkért lásd Napi biztonsági Bővebb információért lásd Napi biztonsági ellenőrzések részt a KARBANTARTÁS ÉS BEÁLLÍTÁSOK c. fejezetben.



VIGYÁZAT

Ezen ellenőrzések elmulasztása vagy egy meghibásodás kijavításának mellőzése súlyos károkat vagy komoly balesetet okozhat. Minden használatba vétel előtt végezze el a napi ellenőrzéseket.

Annak érdekében, hogy motorját a legújabb szerviz információk alapján szervizeltesse, javasoljuk, hogy hivatalos Kawasaki dealernél végeztesse el az időszakos karbantartásokat, ahogyan a Használati Útmutató is előírása alapján.

Amennyiben szokatlan dolgot tapasztal működtetés közben, amilyen gyorsan csak lehet tüzetesen ellenőriztesse át motorját egy hivatalos Kawasaki szervizben.

Információk a Terhelhetőségről és a Kiegészítőkről



VIGYÁZAT

A túlterhelés, a kiegészítők nem megfelelő rögzítése vagy helytelen használata, esetleg a motorkerékpár módosítása balesetveszélyes helyzetet okozhat. Motorozás előtt bizonyosodjon meg, hogy a jármű nincs túlterhelve, és hogy betartotta az alábbi előírásokat.

Maximális terhelhetőség

Kérdezze meg hivatalos Kawasaki kereskedőjétől az Ön motorjára érvényes terhelhetőségi adatokat (vezető, utas, csomagok, kiegészítők együtt) vagy nézze meg a Szervizkönyvben.

20 BIZTONSÁGI INFORMÁCIÓK

Az eredeti Kawasaki alkatrészeken és kiegészítőkön kívül a Kawasakinak nincs ráhatása más termékek tervezésére és alkalmazására. Bizonyos esetekben a kiegészítők nem megfelelő felszerelése vagy használata illetve a járművön végzett módosítás a jótállás elvesztésével jár, rontja a teljesítményt és a stabilitást, és törvénybe ütköző is lehet.

A kiegészítőket úgy válassza meg, illetve a motorkerékpárt úgy terhelje, hogy Ön személyesen felelős a saját és mások biztonságáért.

MEGJEGYZÉS

- *Az eredeti Kawasaki alkatrészeket és kiegészítőket kimondottan Kawasaki motorokhoz tervezték. Nyomatékosan javasoljuk, hogy a motorjához csak eredeti Kawasaki alkatrészeket és kiegészítőket használjon.*

Mivel a motorkerékpárok fokozottan érzékenyek a súly és aerodinamikai hatások változásaira, különös figyelmet fordítson a csomagokra és utasokra illetve a kiegészítők felszerelésére. Az alábbi általános irányelvek segítséget nyújtanak a helyes döntéshez.

Utas

1. Soha ne szállítson egynél több utast.
2. Az utas csak az utasülésen ülhet.
3. Minden utasnak alaposan ismernie kell a motorkerékpár működését. Az utas hatással lehet a motorkerékpár irányíthatóságára, pl. ha kanyarodás közben helytelen testhelyzetet vesz fel vagy hirtelen mozdulatokat tesz. Fontos, hogy amikor a motor mozgásban van, az utas nyugodtan üljön és ne zavarja a motorkerékpár irányítását. Soha ne szállítson állatot a motoron.

4. Csak akkor szállítson utast, ha az utas-lábtartó fel van szerelve. Motorozás előtt oktasson ki minden utast, hogy a lábát a lábtartón tartsa, és kapaszkodjon a kapaszkodóba. Csak akkor szállíthat utast, ha az utas elég magas ahhoz, hogy elérje a lábtartót.

Csomagok

1. A csomagokat a lehető legalacsonyabb helyzetben szállítsa, hogy kevésbé befolyásolják a motorkerékpár súlypontját. A csomagokat egyenlően ossza el a motor két oldala között. Ne szállítson olyan tárgyat, mely túlnyúlik a motor hátluján.
2. A csomagokat biztonságosan rögzítse. Bizonyosodjon meg arról, hogy a csomag nem tud elmozdulni menetközben. Minél gyakrabban (de nem menetközben) ellenőrizze, hogy a csomag biztonságosan van-e rögzítve, és szükség esetén igazítsa rajta.

3. Ne szállítson nehéz vagy terjedelmes csomagot a csomagtartó rácson. Könnyű rakomány szállítására tervezték, a túlterhelés miatt megváltozott súlypont és aerodinamikai tényezők hatásával lehetnek a jármű irányíthatóságára.

Kiegészítők

1. Ne szereljen fel olyan kiegészítőt vagy ne szállítson olyan csomagot, amely rontja a motor teljesítményét. Bizonyosodjon meg arról, hogy nem befolyásolja károsan a világítótesteket, a szabad magasságot, a bedőlési képességet (azaz dőlésszöveget), az irányíthatóságot, a kerék mozgását, az első villa mozgását illetve bármi mást, aminek a jármű irányításában szerepe van.
2. A kormányra vagy az első villára rögzített eszköz növeli a kormánymű súlyát, és veszélyezteti a vezetés biztonságát.

22 BIZTONSÁGI INFORMÁCIÓK

3. Az idomok, szélvédők, háttámlák, és egyéb nagyméretű kiegészítők képesek a motorkerékpár stabilitását és kezelhetőségét negatívan befolyásolni, nem csak a súlyuk miatt, hanem a felületükön menetközben képződő aerodinamikai erőhatások miatt is. A nem megfelelően tervezett vagy felszerelt kiegészítők nem biztonságos vezetési körülményeket okozhatnak. A lengővillán fülek találhatóak, ahová a kiegészítő hátsó támasz adaptereket teheti. Mindig vegye le a hátsó támasz adaptereket mielőtt motorozik vagy ráül a motorra, hogy elkerülje a kipufogó vagy a lengővilla sérülését.

Egyéb terhelés

1. Ez a motorkerékpár tervezésénél fogva nem alkalmas oldalkocsival történő használatra illetve utánfutó vagy egyéb jármű vontatására. A Kawasaki nem

gyárt motorkerékpárokhoz való oldalkocsit vagy utánfutót, ezért nem is tud tájékoztatást adni arról, hogy ezek a tartozékok pontosan milyen hatással lennének a vezethetőségre és stabilitásra, de arra figyelmeztet, hogy azt károsan befolyásolnák; a Kawasaki nem is vállal felelősséget a motorkerékpár ily módon történő rendellenes használatából származó károkért.

2. Továbbá, a fentiek miatt fellépő meghibásodásokra nem terjed ki a jótállás.

Amennyiben egy baleset részese lett

Legelőször a saját biztonságáról győződjön meg. Határozza meg a sérülések súlyosságát és hívjon segítséget, ha szükséges. Mindig kövesse az érvényes törvényi előírásokat, ha más személy, jármű vagy egyéb tulajdon is a baleset részese.

Ne próbáljon meg tovább indulni motorjával, mielőtt meg nem vizsgálta a motorkerékpár állapotát. Ellenőrizze, hogy van-e folyadék szivárgás, a fontosabb csavarok és anyák megfelelően rögzülnek-e, és vizsgálja meg a kormányt, a működtető karokat, fékeket és a kerekeket, hogy van-e rajtuk sérülés és tökéletesen ellátják-e a funkciójukat. Lassan és elővigyázatosan vezessen - elképzelhető, hogy motorja olyan sérülést szenvedett, amit nem lehet azonnal észrevenni. Ellenőriztesse le motorkerékpárját egy hivatalos Kawasaki kereskedőnél amilyen gyorsan csak lehet.

BIZTONSÁGOS MŰKÖDTETÉS

Az alábbiakat körültekintően tartsa be a biztonságos és hatékony jármű üzemeltetés érdekében.

Szén-monoxid veszély



VESZÉLY

A kipufogógáz szagtalan, mérgező szénmonoxidot tartalmaz. A szénmonoxid belélegzése súlyos agykárosodást vagy halált okozhat.

Ne járassa a motort zárt helyen. Csak jól szellőző helyen indítsa be a motort.

24 BIZTONSÁGI INFORMÁCIÓK

Tankolás



A benzin fokozottan tűz- és robbanásveszélyes anyag.

A tűz és robbanás elkerülése érdekében fordítsa a gyújtáskulcsot „OFF” állásba. Ne dohányozzon. Győződjön meg arról, hogy a hely jól szellőzik, láng- és szikraforrásoktól mentes, beleértve az őrlángot is.

Soha ne motorozzon gyógyszerek vagy alkohol hatása alatt.

A gyógyszerek és az alkohol befolyásolja az ítélőképességét és a reakcióidejét. Soha nem fogyasszon alkoholt vagy vegyen be gyógyszert motorozás előtt.

Védőfelszerelés és ruházat

Bukósisak

A Kawasaki kimondottan javasolja, hogy a vezető és az utas is viseljen bukósisakot, még akkor is, ha az esetleg nincs törvényben előírva.

- Győződjön meg róla, hogy a sisakja megfelelő méretű és helyesen rögzítette.
- Olyan bukósisakot válasszon, amely megfelel az Ön országában érvényes biztonsági előírásoknak. Kérjen szakmai tanácsot kereskedőjétől, ha szükséges.

Szemének védelme

Mindig viseljen szemvédőt. Ha a sisakján nincs plexi, viseljen védőszemüveget.

Kesztyűk

Olyan kesztyűt viseljen, ami megfelelő védelmet nyújt a kezeinek, főleg súrlódás ellen.

Ruházat

Viseljen védőruházatot

- Viseljen világos, jól látható ruházatot, ami megfelelő mozgás szabadságot biztosít és illeszkedik a vezetési stílusához.
- Mindig viseljen hosszú ujjú dzsekit, hosszú szárú nadrágot, ami ellenáll a szakadásnak és melegen tartja.
- Kerülje az olyan ruházat használatát, melynek laza szíjai vagy egyéb rögzítői vannak, mert beleakadhatnak a motor kezelőszerveibe.

Csizmák

Olyan csizmát viseljen, amely megfelelő méretű és nem akad bele a váltókarba és fékpedálba.

A biztonságos vezetés technikája

Tartsa kezeit a kormányon

Motorozás közben tartsa mindkét kezét a kormányon, mindkét lábát a lábtartón. Ha elengedi a kormányt, vagy leveszi a lá-

bát a lábtartóról menet közben, a vezetés veszélyessé válhat. Még ha csak az egyik kezét vagy lábát veszi el a helyéről, a motor irányíthatósága akkor is nagyban csökken.

Nézzon hátra a vállai felett

Sáv váltások előtt mindig nézzon hátra a válla felett, hogy biztosan szabad-e az út. Ne hagyatkozzon kizárólag a visszapillantó tükörrre; lehetséges, hogy rosszul méri fel a jármű távolságát és sebességét, vagy esetleg nem is látja a másik járművet.

A gyorsítást és fékezést lágyan végezze

Általánosságban véve, a motort mindig lágyan kezelje, mert a hirtelen kigyorsítások, fékezések vagy kanyarodások következtében elveszítheti uralmát a jármű felett, főleg nedves útviszonyokon vagy laza talajon, amikor a manőverező képesség lecsökken.

26 BIZTONSÁGI INFORMÁCIÓK

Válassza ki a megfelelő sebességfokozatot

Ha meredek emelkedőn megy fel, túlterhelés helyett váltson alacsony sebességfokozatba, hogy elég erő legyen a motorban.

Az első és hátsó féket együtt használja

Fékezéskor mindig egyszerre használja mindkét féket. Vészfékezés esetén ha csak az egyik féket használja, a motor megcsúszhat, és elveszítheti az uralmát felette.

Használja a motorféket

Lejtőn lefelé haladva a gáz elvételével is segítse a jármű sebességének csökkenését, ez esetben a motorfék kiegészítő fékhatást ad. Elsődleges fékezésként az első és hátsó féket együttesen használva lassítson.

Motorozás nedves útviszonyok közepette

Nedves útviszonyok mellett inkább a gázkarral szabályozza a jármű sebességét mint az első és hátsó fékkel. A gázkar átgondolt használatával elkerülheti a hátsó

kerék gyors visszaváltás vagy kigyorsítás miatti megcsúszását / kipörgését.

A fékhatás csökken nedves körülmények között. Haladjon óvatosan alacsony sebességgel és húzza be a fékeket néhányszor, így azok megszáradnak és visszatér a normál fékerő.

Esőben motorozás után kenje be a láncot, hogy megelőzze a rozsdás és korrózió kialakulását.

Vezessen körültekintően

A megfelelő sebesség kiválasztásával elkerült szükségtelen gyorsítások nem csak a biztonság és az alacsony fogyasztás szempontjából fontosak, hanem hosszabb élettartamot és csendesebb működést is biztosítanak.

Vezetés hepehupás utakon

Körültekintően vezessen, csökkentse sebességét, a stabilitás érdekében pedig szorítsa erősen térdei közé a tankot.

Gyorsítás

Ha előzés közben erőteljes kigyorsításra lesz szükség, váltson vissza, hogy kellő erő legyen a motorban.

Visszaváltás

A motor károsodásának elkerülése és a hátsó kerék blokkolásának megakadályozása érdekében ne váltson vissza magas fordulatszámról.

Kerülje a szükségtelen mutatványokat

A szükségtelen mutatványok saját és mások biztonságát is veszélyeztetik.

További ellenőrzések nagysebességű használat esetén



VIGYÁZAT

Nagy sebességnél a motorkerékpár kezelhetősége nagyban eltérhet attól, amit megszokott a legális autópálya sebességtartományban. Tartsa be a törvényes korlátozásokat, és megfelelő tapasztalatokkal rendelkezzen. Közúton ne motorozzon nagy sebességgel.

Fékek

A fékek fontosságát, különösen nagy sebességű motorozásnál nem lehet eléggé kihangsúlyozni. Ellenőrizze, hogy a fékek pontosan be vannak állítva és megfelelően működnek.

28 BIZTONSÁGI INFORMÁCIÓK

Kormányzás

A kormány nem megfelelő működése a jármű feletti uralom elvesztéséhez vezethet. Ellenőrizze, hogy szabadon mozgatható-e, de nincs holtjátéka.

Gumik

A nagy sebességű közlekedés kemény igénybevétel elé állítja a gumikat, ezért a jó állapotú gumik létfontosságúak a biztonság szempontjából. Vizsgálja meg az állapotukat, tartsa az előírt szinten a levegőnyomást, és ellenőrizze a centrírozást.

Üzemanyag

Mindig legyen elegendő üzemanyag, mert nagy sebességnél a fogyasztás jelentősen megnövekedhet.

Motorolaj

Amotormegragadásátésajárműfelettiuralom elvesztését elkerülendő, bizonyosodjon meg arról, hogy az olajsztint a felső jelölésnél van.

Hűtővíz

A motor túlhevülését elkerülendő ellenőrizze, hogy a hűtőfolyadék szintje a felső jelölésnél van-e.

Kardánhajtás ház olaj (csak kardánhajtásos modelleken)

A kardánhajtás megragadását és a jármű feletti uralom elvesztését elkerülendő, bizonyosodjon meg arról, hogy az olajsztint megfelelő.

Elektromos berendezés

Ellenőrizze, hogy a fényszóró, a hátsó helyzetjelző, a féklámpa, az irányjelzők, a kürt, stb. megfelelően működnek-e.

Egyéb

Ellenőrizze, hogy a csavarok és anyák megfelelően vannak rögzítve, és az összes biztonsággal kapcsolatos alkatrész megfelelően állapotban van.

Egyéb szempontok Off Road használatra (enduro/dual purpose modellek esetében)

Fékek

A megbízható fékrendszer kiemelkedő fontosságú tényező. Ellenőrizze, hogy a fékek pontosan be vannak állítva és megfelelően működnek.

Kormányzás

A kormány nem megfelelő működése a jármű feletti uralom elvesztéséhez vezethet. Ellenőrizze, hogy szabadon mozgatható-e, de nincs holtjátéka.

Gumik

A durva útfelületen a gumik nagyobb igénybevételnek vannak kitéve, ezért gyakrabban ellenőrizze az állapotukat, és állítsa be a megfelelő guminyomást.

Hajtólánc

Ha nincs megfelelően beállítva, a durva útfelület által okozott fokozottabb igénybevétel miatt a lánckerekek megsérülhetnek, és

a lánc leeshet. Gyakran ellenőrizze a lánCFeszességet és állítsa be ha szükséges.

Üzemanyag

Mindig legyen elegendő üzemanyag, mert nagy sebességnél a fogyasztás jelentősen megnövekedhet terepen.

Motorolaj

Amotormegragadásátésajárműfelettiuralom elvesztését elkerülendő, bizonyosodjon meg arról, hogy az olajsztint a felső jelölésnél van.

Hűtővíz

A motor túlhevülését elkerülendő ellenőrizze, hogy a hűtőfolyadék szintje a felső jelölésnél van-e.

Egyéb

Ellenőrizze, hogy az összes elektromos berendezés megfelelően működik, a csavarok és anyák megfelelően vannak rögzítve, és az összes biztonsággal kapcsolatos alkatrész megfelelően állapotban van.

30 MŰSZAKI ADATOK

MŰSZAKI ADATOK

Az alábbi listában található adatokat kérdezze meg hivatalos Kawasaki kereskedőjétől, vagy nézze meg a Szervizkönyvben. Ehhez nyújt segítséget az alábbi magyarázat.

PERFORMANCE

Maximum Horsepower
Maximum Torque
Minimum Turning Radius

TELJESÍTMÉNY

Legnagyobb teljesítmény lóerőben
Legnagyobb nyomaték
Legkisebb fordulókör

DIMENSIONS

Overall Length
Overall Width
Overall Height
Wheelbase
Road Clearance
Curb Mass

MÉRETEK

Teljes hossz
Teljes szélesség
Teljes magasság
Tengelytáv
Szabad magasság
Menetkész tömeg

ENGINE

Type
Displacement

BLOKK

Típus
Lökettérfogat

Bore × Stroke
 Compression Ratio
 Starting System
 Cylinder Numbering Method
 Firing Order
 Fuel System
 Ignition System
 Ignition Timin
 (Electronically advanced)
 Spark Plugs

Type
 Gap

Lubrication System
 Engine Oil:

Type
 Viscosity
 Capacity:

Coolant Capacity

Furat × Löket
 Kompresszió arány
 Indítórendszer
 Hengerek számozása
 Gyújtási sorrend
 Üzemanyag rendszer
 Gyújtási rendszer
 Gyújtásvezérlés
 (Elektronikusan vezérelve)
 Gyertyák

Típus
 Hézag

Kenési rendszer
 Motorolaj:

Típus
 Viszkozitás
 Mennyiség

Hűtőfolyadék mennyisége

TRANSMISSION

Transmission Type
 Clutch Type
 Driving System

VÁLTÓMŰ

Váltómű típusa
 Kuplung típusa
 Hajtási rendszer

32 MŰSZAKI ADATOK

Primary Reduction Ratio

Final Reduction Ratio

Overall Drive Ratio

Gear Ratio:

1st

2nd

3rd

4th

5th

6th

Primer áttételi arány

Végkihajtás áttételi arány

Teljes áttételi arány

Fogaskerék áttételek

1.

2.

3.

4.

5.

6.

FRAME

Caster

Trail

Tire Size:

Front

Rear

Rim Size:

Front

Rear

Fuel Tank Capacity

Brake Fluid

VÁZ

Villaszög

Utánfutás

Gumiméret:

Első

Hátsó

Felni mérete:

Első

Hátsó

Üzemanyag tank úrtartalma

Fékfolyadék

ELECTRICAL EQUIPMENT

Battery

Headlight

Tail/Brake Light

High Beam

Low Beam

ELEKTROMOS BERENDEZÉS

Akkumulátor

Fényszóró

Hátsó / Fék lámpa

Távolsági fényszóró

Tompított fényszóró

A műszaki adatok előzetes értesítés nélkül is módosíthatók, és előfordulhat, hogy nem minden országra érvényesek.

34 A MOTORKERÉKPÁR FELÉPÍTÉSE

A MOTORKERÉKPÁR FELÉPÍTÉSE

Néhány alkatrész nem minden típuson található meg. Az egyes alkatrészek elhelyezkedése modellenként változhat.

A képeken látható modellek csak illusztrációk.

Hivatkozzon arra a képre, ami a leginkább hasonlít az Ön modelljére.

Ha nem egyértelmű a keresett információ, lásd a Szervizkönyvet vagy kérdezze Kawasaki kereskedőjét.

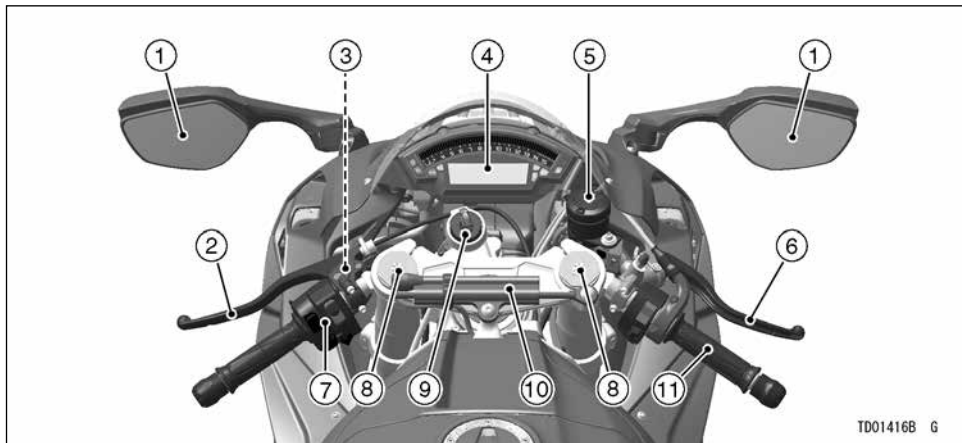

TD01416B G

- | | |
|---------------------------------|---|
| 1. Visszapillantó tükör | 7. Bal kormány kapcsolók |
| 2. Kuplung kar | 8. Rugóelőfeszítés állító |
| 3. Önindító biztonsági kapcsoló | 9. Gyújtáskapcsoló / Kormányzár |
| 4. Műszerek | 10. Elektronikus kormánylengés csillapító (ESD) |
| 5. Fék folyadék tartály (első) | 11. Gázmarkolat |
| 6. Első fék kar | |

36 A MOTORKERÉKPÁR FELÉPÍTÉSE

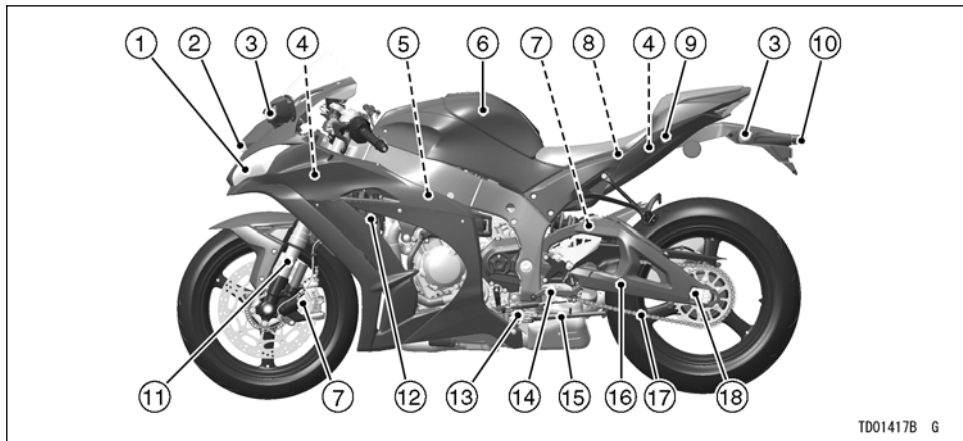

TD01417B G

- | | | |
|---|-----------------------------|--------------------------|
| 1. Fényszóró | 8. Akkumulátor | 14. Váltó pedál |
| 2. Levegő beömlő | 9. Ülés zár | 15. Oldaltámasz |
| 3. Irányjelzők | 10. Rendszámtábla | 16. Lengővilla |
| 4. Biztosíték doboz | világítás | 17. Hajtólánc |
| 5. Légszűrő | 11. Első villa | 18. Láncfeszesség állító |
| 6. Üzemanyag tank | 12. Hűtő | |
| 7. Nyomófokozat beállító/
Húzófokozat beállító | 13. Oldaltámasz
kapcsoló | |

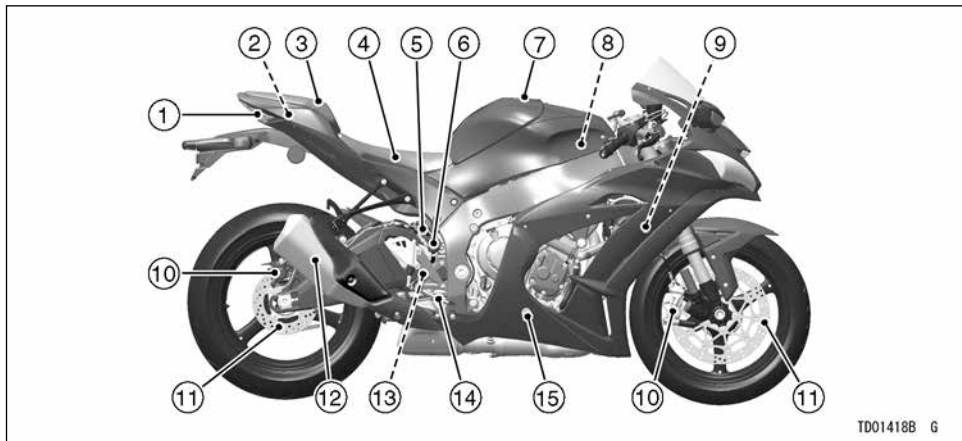

TD014188 G

1. Hátsó / Fék lámpa
2. Szerszám készlet
3. Utas'ülés
4. Vezető'ülés
5. Hátsó rugóstag
6. Fék folyadék tartály (Hátsó)
7. Tanksapka
8. Légszűrő

9. Hűtővíz tágulótartály
10. Féknyereg
11. Féktárcsa
12. Kipufogó dob
13. Hátsó féklámpa kapcsoló
14. Fék pedál
15. Olajsztint ellenőrző ablak

38 A MOTORKERÉKPÁR FELÉPÍTÉSE

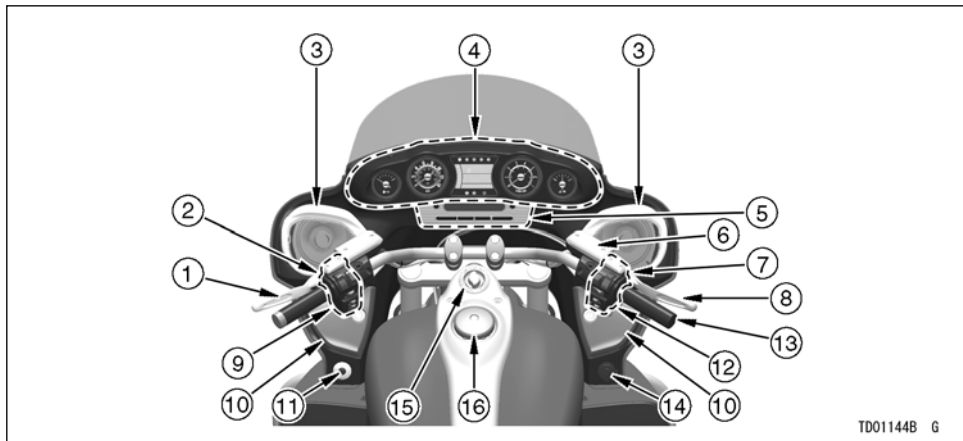

TD01144B G

1. Kuplungkar
2. Kuplungkar beállító
3. Elülső hangszórók
4. Műszerfal
5. Audio-egység
6. Fék folyadék tartály (első)

7. Fékkar beállító
8. Első fék kar
9. Bal oldali kormány kapcsolók
10. Burkolatzsebek
11. Ködlámpa kapcsolója

12. Jobb kormány kapcsolók
13. Gázmarkolat
14. Szivargyújtó
15. Gyújtáskapcsoló
16. Tanksapka

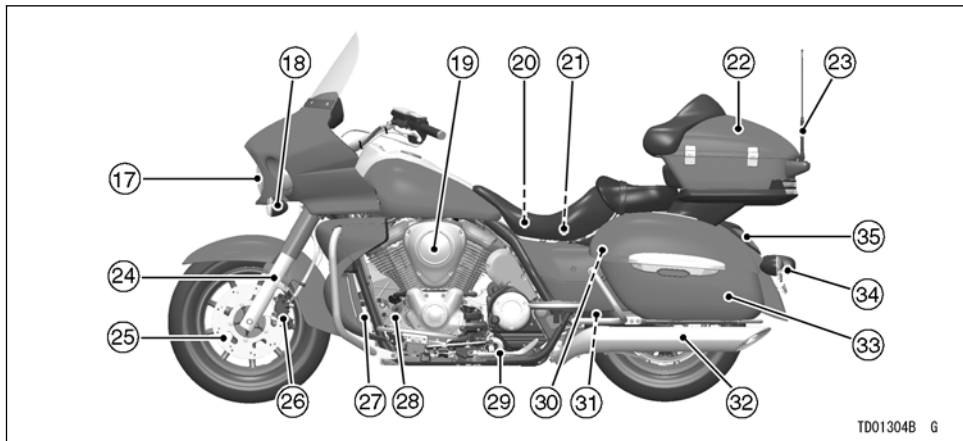

TD01304B G

- 17. Fényszóró**
- 18. Irányjelző**
- 19. Légszűrő**
- 20. Biztosítékdoboz**
- 21. Akkumulátor**
- 22. Hátsó doboz**
- 23. Antenna (AM/FM)**

- 24. Első villa**
- 25. Féktárcsa**
- 26. Féknyereg**
- 27. Lábmelegítő**
- 28. Váltó pedál**
- 29. Oldaltámasz**
- 30. Hátsó rugóstag**

- 31. Hajtószíj**
- 32. Kipufogódob**
- 33. Oldaltáska**
- 34. Rendszámtábla megvilágítás**
- 35. Hátsó / Fék lámpa**

40 A MOTORKERÉKPÁR FELÉPÍTÉSE

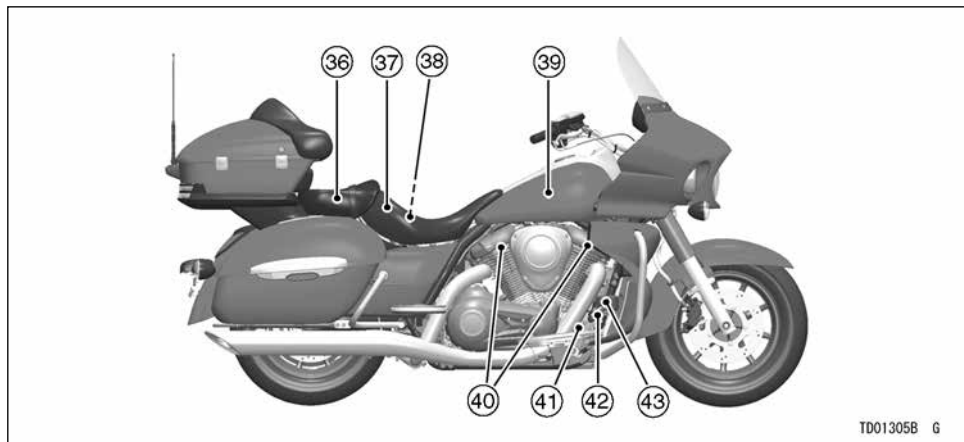

TD01305B G

36. Utasülés

37. Vezetőülés

38. Szerszám készlet

39. Üzemanyag tank

40. Gyertyák

41. Hátsó féklámpa kapcsoló

42. Hátsó fék pedál

43. Fék folyadék tartály (Hátsó)

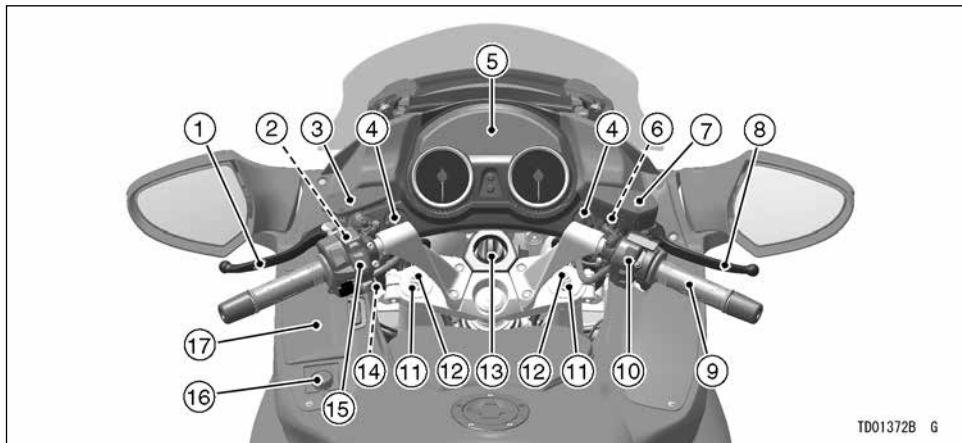

TD01372B G

- | | | |
|---------------------------------|---------------------------------------|-----------------------------|
| 1. Kuplungkar | 7. Fék folyadék tartály (első) | 13. Gyújtáskulcs |
| 2. Önindító biztonsági kapcsoló | 8. Első fék kar | 14. Szivargyújtó csatlakozó |
| 3. Kuplung folyadék tartály | 9. Gázmarkolat | 15. Bal kormány kapcsolók |
| 4. Fényszóró beállító gombok | 10. Jobb kormány kapcsolók | 16. Markolatfűtés szabályzó |
| 5. Kijelző műszerek | 11. Rugóelőfeszítés állító | 17. Tárolórekesz |
| 6. Szivargyújtó | 12. Húzófokozat beállító (első villa) | |

42 A MOTORKERÉKPÁR FELÉPÍTÉSE

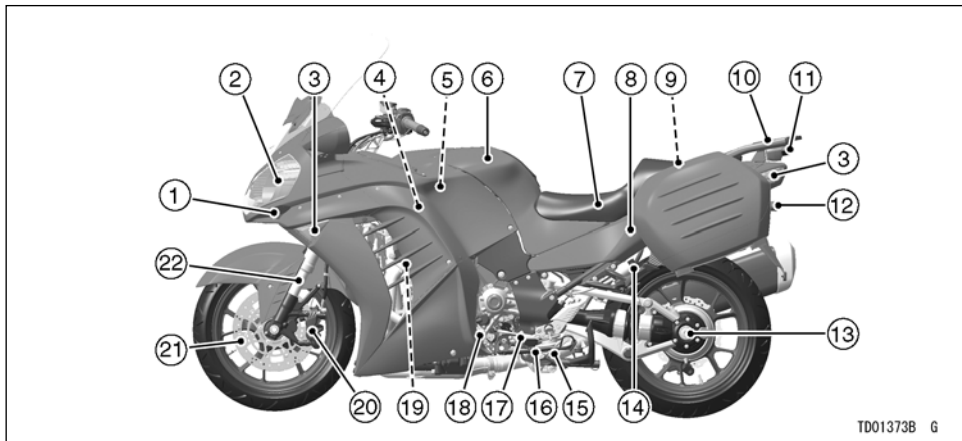

TD01373B G

1. Levegő beömlő
2. Fényszóró
3. Irányjelzők
4. Gyertyák
5. Légszűrő
6. Üzemanyag tank
7. Ülés
8. Ülés zár

9. Szerszámkészlet
10. Hátsó csomagtartó
11. Hátsó / Fék lámpa
12. Rendszámtábla világitás
13. Kardánhajtás ház
14. Rugóelőfeszítés állító
15. Húzófokozat beállító

16. Oldaltámasz
17. Váltó pedál
18. Alapjárat beállító csavar
19. Hűtővíz tágulótartály
20. Féknyereg
21. Féktárcsa
22. Első villa

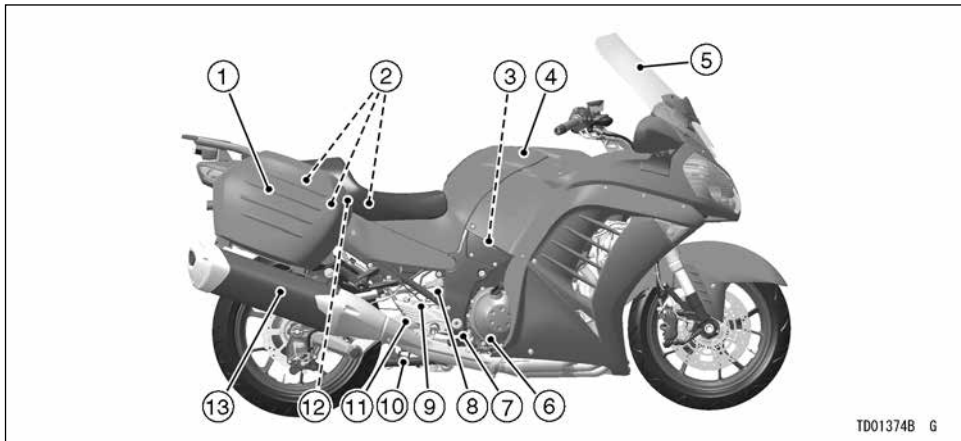

- | | |
|-------------------------------|----------------------------------|
| 1. Oldaltáska (kiegészítő) | 8. Hátsó rugóstag |
| 2. Biztosítékdoboz | 9. Hátsó féklámpa kapcsoló |
| 3. Akkumulátor | 10. Központi állvány |
| 4. Tanksapka | 11. Lengővilla |
| 5. Szélvédő | 12. Fék folyadék tartály (Hátsó) |
| 6. Olajsztint ellenőrző ablak | 13. Kipufogó dob |
| 7. Hátsó fék pedál | |

44 A MOTORKERÉKPÁR FELÉPÍTÉSE

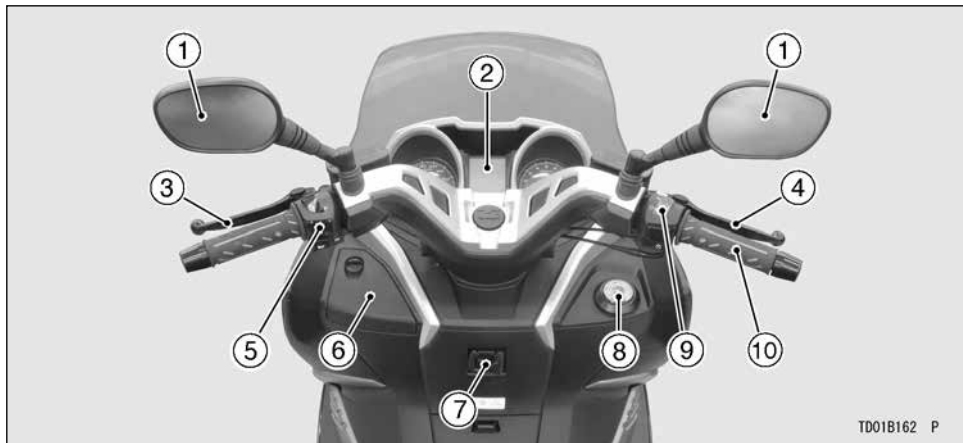

TD01B162 P

- | | |
|--------------------------------------|--|
| 1. Visszapillantó tükör | 7. Csomagrögzőítő kampó |
| 2. Kijelző műszerek | 8. Gyújtáskapcsoló/Kormányzár/Biztonsági retesz/Ülés zár |
| 3. Hátsó fék kar | 9. Jobb oldali kormánykapcsolók |
| 4. Első fék kar | 10. Gázmarkolat |
| 5. Bal oldali kormánykapcsolók | |
| 6. Kesztyűtartó (12 V-os csatlakozó) | |

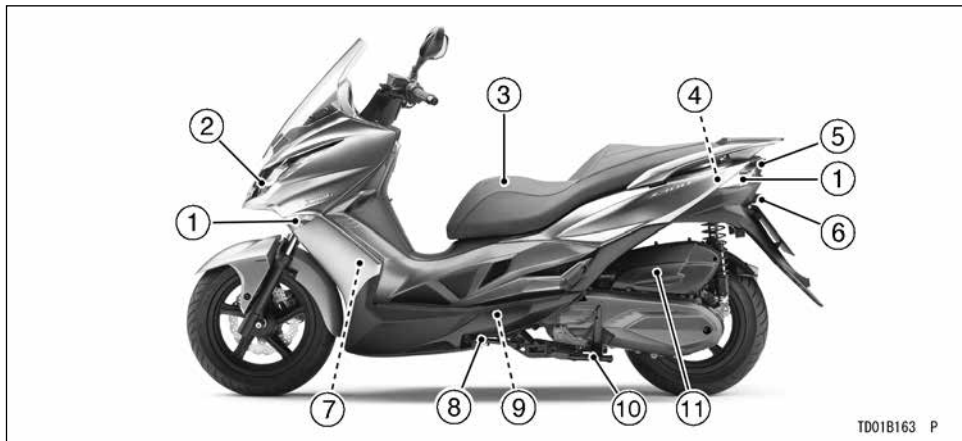

TD01B163 P

1. Irányjelzők
2. Fényszóró
3. Ülés
4. Akkumulátor/Biztosítékdoboz
5. Hátsó / Fék lámpa
6. Rendszámárta világítás

7. Hűtővíz tárolótartály
8. Oldaltámasz
9. Gyertya
10. Központi állvány
11. Légszűrőház

46 A MOTORKERÉKPÁR FELÉPÍTÉSE

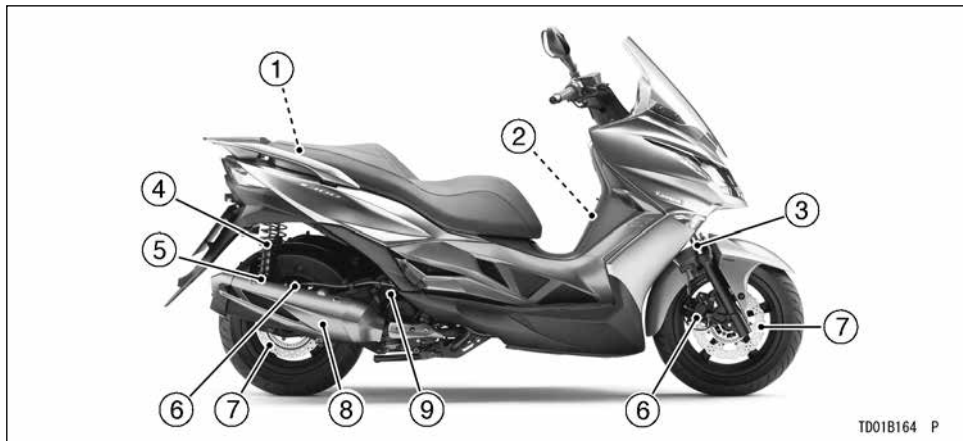

TD01B164 P

- | | |
|---------------------------|---|
| 1. Szerszám készlet | 6. Féknycrgek |
| 2. Tanksapka | 7. Féktárcsák |
| 3. Első villa | 8. Kipufogódob |
| 4. Hátsó rugóstag | 9. Olajbetöltő nyílás sapkája/nívópálca |
| 5. Rugóelőfeszítés állító | |

INFORMÁCIÓK TERHELHETŐSÉGRŐL ÉS KIEGÉSZÍTŐKRŐL

VIGYÁZAT

A túlterhelés, a kiegészítők nem megfelelő rögzítése vagy helytelen használata, esetleg a motorkerékpár módosítása balesetveszélyes helyzetet okozhat. Motorozás előtt bizonyosodjon meg, hogy a jármű nincs túlterhelve, és hogy betartotta az alábbi előírásokat.

Az eredeti Kawasaki alkatrészeket és kiegészítőket kívül a Kawasakinak nincs ráhatása más termékek tervezésére és alkalmazására. Bizonyos esetekben a kiegészítők nem megfelelő felszerelése vagy használata illetve a járművön végzett módosítás a jótállás elvesztésével jár, rontja a teljesítményt, és törvénybe ütköző is lehet. A kiegészítőket úgy válassza meg, illetve a motorkerékpárt úgy terhelje, hogy Ön személyesen felelős a saját és mások biztonságáért.

MEGJEGYZÉS

- *Az eredeti Kawasaki alkatrészeket és kiegészítőket kimondottan Kawasaki motorokhoz tervezték. Nyomatékosan javasoljuk, hogy a motorjához csak eredeti Kawasaki alkatrészeket és kiegészítőket használjon.*

Mivel a motorkerékpárok fokozottan érzékenyek a súly és aerodinamikai hatások változásaira, különös figyelmet fordítson a csomagokra és utasokra illetve a kiegészítők felszerelésére. Az alábbi általános irányelvek segítséget nyújtanak a helyes döntéshez.

48 INFORMÁCIÓK TERHELHETŐSÉGRŐL ÉS KIEGÉSZÍTŐKRŐL

1. Minden utasnak alaposan ismernie kell a motorkerékpár működését. Az utas hatással lehet a motorkerékpár irányíthatóságára, pl. ha kanyarodás közben helytelen testhelyzetet vesz fel vagy hirtelen mozdulatokat tesz. Fontos, hogy amikor a motor mozgásban van, az utas nyugodtan üljön és ne zavarja a motorkerékpár irányítását. Soha ne szállítson állatot a motoron.
2. Motorozás előtt oktasson ki minden utast, hogy a lábát a lábtartón tartsa, és kapaszkodjon a kapaszkodóba. Csak akkor szállíthat utast, ha motorján van utas lábtartó, és az utas elég magas ahhoz, hogy elérje a lábtartót.
3. A csomagokat a lehető legalacsonyabb helyzetben szállítsa, hogy kevésbé befolyásolják a motorkerékpár súlypontját. A csomagokat egyenlően ossza el a motor két oldala között. Ne szállítson olyan tárgyat, mely túlnyúlik a motor hátulján.
4. A csomagokat biztonságosan rögzítse. Bizonyosodjon meg arról, hogy a csomag nem tud elmozdulni menetközben. Minél gyakrabban (de nem menetközben) ellenőrizze, hogy a csomag biztonságosan van-e rögzítve, és szükség esetén igazítsa rajta.
5. Ne szállítson nehéz vagy terjedelmes csomagot a csomagtartó rácson. Könnyű rakomány szállítására tervezték, a túlterhelés miatt megváltozott súlypont és aerodinamikai tényezők hatással lehetnek a jármű irányíthatóságára.
6. Ne szereljen fel olyan kiegészítőt vagy ne szállítson olyan csomagot, amely rontja a motor teljesítményét. Bizonyosodjon meg arról, hogy nem befolyásolja károsan a világítótesteket, a szabad magasságot, a bedőlési képességet (azaz dőlésszöveget), az irányíthatóságot, a kerék mozgását, az

INFORMÁCIÓK TERHELHETŐSÉGRŐL ÉS KIEGÉSZÍTŐKRŐL 49

első villa mozgását illetve bármi mást, aminek a jármű irányításában szerepe van.

7. A kormányra vagy az első villára rögzített eszköz növeli a kormánymű súlyát, és veszélyezteti a vezetés biztonságát.
8. Az idomok, szélvédők, háttámlák, és egyéb nagyméretű kiegészítők képesek a motorkerékpár stabilitását és kezelhetőségét negatívan befolyásolni, nem csak a súlyuk miatt, hanem a felületükön menetközben képződő aerodinamikai erőhatások miatt is. A nem megfelelően tervezett vagy felszerelt kiegészítők nem biztonságos vezetési körülményeket okozhatnak. A lengővillán fülek találhatóak, ahová a kiegészítő hátsó támasz adaptereket teheti. Mindig vegye le a hátsó támasz adaptereket mielőtt motorozik vagy ráül a motorra, hogy elkerülje a kipufogó vagy a lengővilla sérülését.

9. Ez a motorkerékpár tervezésénél fogva nem alkalmas oldalkocsival történő használatra illetve utánfutó vagy egyéb jármű vontatására. A Kawasaki nem gyárt motorkerékpárokhoz való oldalkocsit vagy utánfutót, ezért nem is tud tájékoztatást adni arról, hogy ezek a tartozékok pontosan milyen hatással lennének a vezethetőségre és stabilitásra, de arra figyelmeztet, hogy azt károsan befolyásolnák; a Kawasaki nem is vállal felelősséget a motorkerékpár ily módon történő rendellenes használatából származó károkért. Továbbá, a fentiek miatt fellépő meghibásodásokra nem terjed ki a jótállás.

50 INFORMÁCIÓK TERHELHETŐSÉGRŐL ÉS KIEGÉSZÍTŐKRŐL

Maximális terhelhetőség

Kérdezze meg hivatalos Kawasaki kereskedőjétől az Ön motorjára érvényes terhelhetőségi adatokat (vezető, utas, csomagok, kiegészítők együtt) vagy nézze meg a Szervizkönyvben.

ÁLTALÁNOS INFORMÁCIÓK

Ebben a fejezetben csak az általános működtetési instrukciókat találja, melyek közül néhány esetleg nem érvényes az Ön motorjára. Ha nem egyértelmű a keresett információ, lásd a Szervizkönyvet, vagy kérdezze hivatalos Kawasaki kereskedőjét.

52 ÁLTALÁNOS INFORMÁCIÓK

Műszerek (VN1700B)

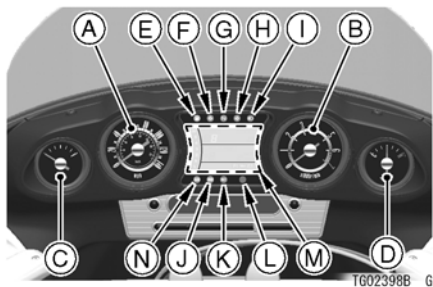

- A. Sebességmérő
- B. Fordulatszámérő
- C. Üzemanyag szint jelző
- D. Hűtővíz hőmérséklet jelző
- E. Üzemanyag szint figyelmeztető
- F. Bal index visszajelző
- G. Üresfokozat kijelző lámpa
- H. Jobb index visszajelző
- I. Reflektor visszajelző
- J. Automatikus sebességtartó rendszer visszajelző lámpa
- K. Automatikus sebességtartó rendszer beállításának visszajelző lámpája
- L. Figyelmeztető lámpa
- M. Multifunkciós kijelző
- N. K-ACTABS kijelző lámpa

(SC300A/B)

- A. Sebességmérő
- B. Multifunkciós kijelző
- C. Olajnyomás figyelmeztető lámpa (piros)
- D. Üzemanyag szint figyelmeztető (sárga)
- E. Távolsági fényszóró visszajelző (kék)
- F. Motorblokk figyelmeztető lámpa (sárga)
- G. Akkumulátor feszültség figyelmeztető lámpa (piros)
- H. Olajcsere figyelmeztető lámpa (sárga)
- I. ABS visszajelző (sárga) (csak ABS-sel felszerelt típusnál)
- J. Jobb index visszajelzője (zöld)
- K. Fordulatszámmérő
- L. Bal index visszajelzője (zöld)
- M. MODE gomb
- N. RESET gomb
- O. ADJ gomb

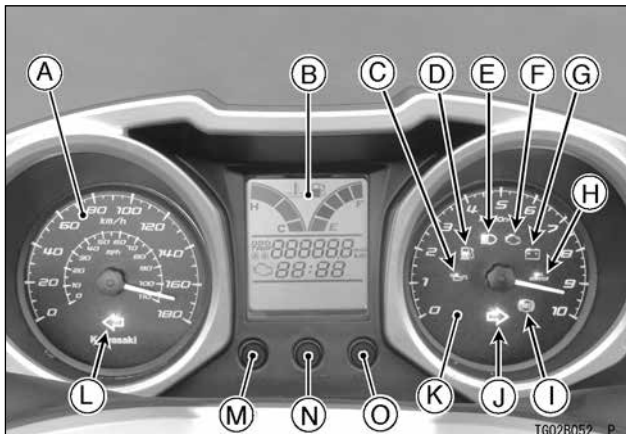

54 ÁLTALÁNOS INFORMÁCIÓK

Sebességmérő

A sebességmérő a jármű sebességét mutatja.

(Analog sebességmérővel felszerelt modell) A sebességmérő mutatója egy pillanatra átugrik a másik szélső állásba (majd visszaáll a nullára) a gyújtáskulcs „ON” állásba helyezésekor. A rendszer így ellenőrzi a mutató működését. Ha ezek a műszerek nem működnek megfelelően, keressen fel egy hivatalos Kawasaki márkaszervizt.

Fordulatszámérő (fordulatszámérős modellen)

A fordulatszámérő a motor sebességét mutatja fordulat/perc mértékegységben (r/min, rpm). A fordulatszámérő számlap jobb oldali része a piros tartomány. A piros tartomány a legnagyobb javasolt fordulatszám (rpm) és a hasznos sáv felett van.

(Analog fordulatszámérővel felszerelt modell) A gyújtáskulcs ON állásba fordításakor a fordulatszámérő ellenőrzésként végigmegy a számlapon a minimumtól a maximumig és vissza. Amennyiben a fordulatszámérő nem működik megfelelően, keressen fel egy hivatalos Kawasaki márkaszervizt.

FIGYELMEZTETÉS

A fordulatszám (rpm) nem mehet a piros tartományba, mert abban működtetve túlterheli a motort, és annak súlyos károsodását okozhatja.

MEGJEGYZÉS

- **(KLX250S)** Ezen a motoron fordulatszám szabályzó van, ami megakadályozza a túl magas fordulatszámon való üzemeltetést. Amikor a szabályzó működésbe lép, a fordulatszám mérő kb. 5 000 r/min (rpm) fordulaton megáll, és a motor gyújtása szabályoz. Ez normális jelenség.

FIGYELMEZTETÉS

A fordulatszám (rpm) nem mehet a piros tartományba, mert abban működtetve túlterheli a motort, és annak súlyos károsodását okozhatja.

Kijelző mód beállítás (ZR800A/B/C/D Modell)

A fordulatszám mérő kijelzőjét az alábbiak szerint lehet változtatni:

- Nyomja egyidejűleg a bal és a jobb gombot 2 másodpercig. A fordulatszám mérő a jelenlegi kijelző módba lép.
- A bal gomb megnyomására a kijelző módjai az alábbiak szerint változnak.

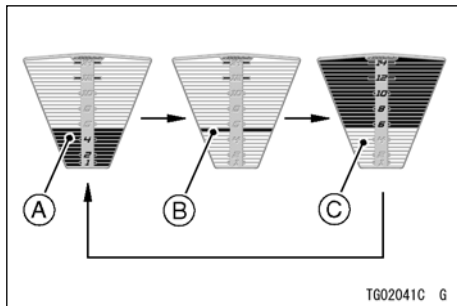

A. Zóna kijelző - Fekete

B. Sávos kijelző

C. Zóna kijelző - Fehér

- Nyomja egyidejűleg a bal és a jobb gombot 2 másodpercig a kijelző beállításához.

MEGJEGYZÉS

- A fordulatszámérő kijelző módját nem lehet változtatni, ha a sebességmérő bejövő jele több mint 5 km/h (4 mph).
- Ha a sebességmérő bejövő jele 5 km/h (4 mph) fölé emelkedik miközben a fordulatszámérő kijelző módját változtatja, a mód beállításra kerül és a műszer visszatér a normál működéshez.

Üzemanyag szint jelző (digitális üzemanyag szint jelzővel ellátott modellen)

Az üzemanyag mennyiségét a kijelzőn látható szegmensek száma mutatja. Ha az üzemanyag tank tele van, az összes szegmens látható. Ahogy fogy az üzemanyag, a szegmensek egyesével csökkennek (F full = tele; E empty = üres).

Tankoljon a legközelebbi lehetőségnél, ha villog a legutolsó szegmens.

Ha a jármű oldaltámaszon van, a műszer nem mutat pontosan. Az üzemanyagszint ellenőrzéséhez állítsa egyenesbe a motort.

Üzemanyag szint jelző (VN900B/C, VN1700B)

Az üzemanyagszint jelző a tartályban lévő üzemanyag mennyiségét mutatja. Amikor a mutató megközelíti az E (empty = üres) jelölést, tankoljon a legközelebbi lehetőségénél. Ha a jármű oldaltámaszon van, a műszer nem mutat pontosan. Az üzemanyagszint ellenőrzéséhez állítsa egyenesbe a motort.

MEGJEGYZÉS

- *Ha tankolás közben a motorkerékpár vízszintes helyzetben van, előfordulhat, hogy az üzemanyagszint jelző mutatója nem éri el a jobb szélső értéket.*

Digitális hűtővíz hőmérséklet kijelző (ZX600R)

A hűtővíz hőmérséklet kijelző a hűtővíz hőmérsékletét mutatja.

A hűtővíz hőmérsékletét az alábbiak szerint jelzi.

- Indítsa be a motort. 40°C (104°F) alatti hűtőfolyadék- hőmérséklet esetén a kijelző semmit nem mutat.

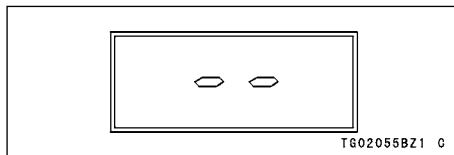

58 ÁLTALÁNOS INFORMÁCIÓK

- Ha a hűtőfolyadék hőmérséklete 40°C (104°F) fölé emelkedik, a műszer számokkal jelzi az aktuális hőmérsékletet.

A digital display showing the number '100' followed by a degree Celsius symbol (°C). The digits are in a bold, black, seven-segment font. The display is enclosed in a double-line rectangular border.

TG02051BZ1 G

- Ha a hűtőfolyadék hőmérséklete 115°C (239°F) és 120°C (248°F) között van, a kijelzett számérték villogni kezd. Ez figyelmezteti a használóját, hogy a víz hőmérséklete magas.

A digital display showing the number '118' followed by a degree Celsius symbol (°C). The digits are in a bold, black, seven-segment font. The display is enclosed in a double-line rectangular border.

TG02052BZ1 G

- Ha a hűtőfolyadék hőmérséklete 120°C (248°F) fölé emelkedik, a műszer villogó „HI” jelzést ad. Ez figyelmezteti a használatját, hogy a víz hőmérséklete túl magas. Állítsa le a motort, és ellenőrizze a hűtővizet a táguló tartályban, miután lehűlt a motor.

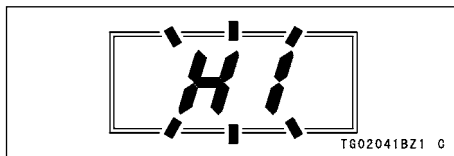

FIGYELMEZTETÉS

Ne járassa tovább a motort, ha a „HI” jelzés villogni kezd. Ha tovább járhatja, a motor a túlmelegedéstől súlyosan károsodhat.

Hűtővíz hőmérséklet kijelző (VN1700B)

A hűtőfolyadék hőmérsékletét mutatja. Normál esetben a mutatónak a fehér tartományon belül kell maradnia. Ha eléri a piros tartományt, állítsa le a motort, hagyja lehűlni, majd ellenőrizze a tartályban lévő hűtőfolyadék szintjét.

FIGYELMEZTETÉS

Ne járassa tovább a motort, ha a hűtőfolyadék-hőmérséklet kijelzőn „H” jelzés jelenik meg. Ha tovább járhatja, a motor a túlmelegedéstől súlyosan károsodhat.

Összes megtett távolság

A teljes megtett út hossza jelenik meg kilométerben vagy mérföldben. Ennek az értéknek a törlése nem lehetséges.

60 ÁLTALÁNOS INFORMÁCIÓK

MEGJEGYZÉS

- Amint eléri a 999999 értéket, leáll és lezár.
- Az adatok akkor is megmaradnak, ha az akkumulátort lekapcsolják

Napi számláló

Az utolsó lenullázás óta megtett távolságot méri kilométerben vagy mérföldben.

Lenullázása a következő módon történik:

- Nyomja meg a MODE gombot hogy a kijelző a napi számlálót mutassa.
- Nyomja meg és tartsa lenyomva RESET gombot.
- Két másodperccel később a kijelzőn az érték 0.0-ra változik és a jármű következő elindulásakor kezd el mérni. Addig mér, míg újra nem törlik.

MEGJEGYZÉS

- A számadatok a gyújtáskulcs elfordítása után is megmaradnak.
- Amikor eléri a 999.9-es számot, 0.0-ra ugrik és folytatja a mérést.
- Ha az akkumulátort lekapcsolja, a kijelző 0.0-ra áll.

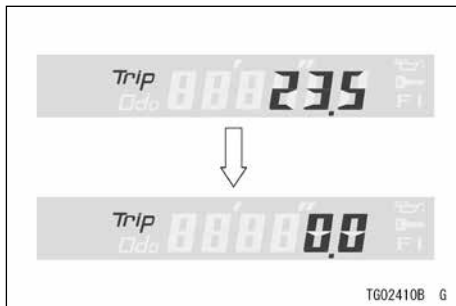

ÁLTALÁNOS INFORMÁCIÓK 61

Óra (órával ellátott modell)

Az óra és perc beállítása:

- Fordítsa a gyújtáskulcsot „ON” állásba.
- Nyomja meg a „MODE” gombot, hogy ki jelezze az órát (vagy az összes megtett távolságot).
- Nyomja a „RESET” gombot 2 másodpercnél hosszabb ideig. Az óra és a perc elkezdenek villogni.

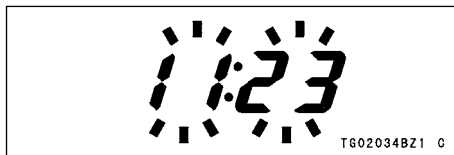

- Nyomja meg a „RESET” gombot. Csak az óra fog villogni. A „MODE” gombbal léptetheti az órát.

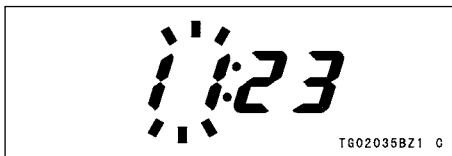

- Nyomja meg a „RESET” gombot. Az óra helyett a perc kezd villogni. Nyomja meg a „MODE” gombot a perc beállításához.

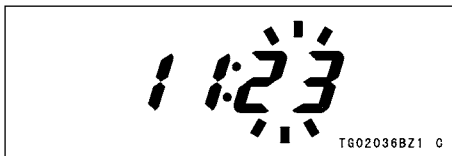

62 ÁLTALÁNOS INFORMÁCIÓK

- Nyomja meg a „RESET” gombot. Az óra és a perc elkezdenek villogni újra.
- Nyomja meg a „MODE” gombot. A kijelző már nem villog, és járni kezd az óra.

MEGJEGYZÉS

- A „MODE” gomb minden egyes megnyomására az óra vagy a perc egyet lép előre. Ha folyamatosan nyomja a gombot, akkor a számok folyamatosan növekednek.
- Az óra akkor is működik, ha nincs ráadva a gyújtás.
- Ha az óra nem kap áramot, akkor az időjelzés 1:00-re vált és az akkumulátor bekapcsolása után onnan folytatja tovább az időmérését.

Digitális kijelző (ZX600R)

A digitális kijelző az alábbiakat mutatja: sebességmérő, óra, napi számláló, összes megtett távolság, hűtőfolyadék hőmérséklete, stopper, sebességfokozat, olajnyomás-, immobilizer- és befecskendezés figyelmeztető szimbólumok. A digitális kijelzőn az alábbi három funkció közül választhatunk a MODE gomb megnyomására: összes megtett távolság, napi számláló, stopper. A gyújtáskulcsot ON állásba fordítva az összes LCD szegmens kigyullad 3 másodpercre, majd attól függően, mi volt kiválasztva, az óra vagy valamelyik számláló jelenik meg.

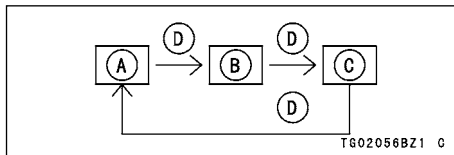

- A. Összes megtett távolság
- B. Napi számláló
- C. Stopperóra
- D. Nyomja meg a MODE gombot

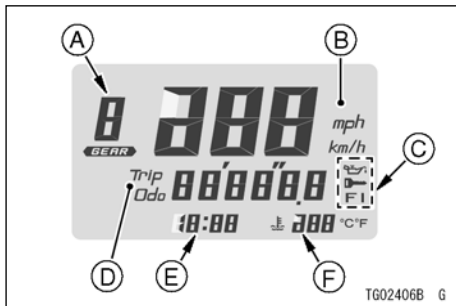

- A. Sebességfokozat kijelző
- B. Sebességmérő
- C. Üzemanyag-befecskendezés (FI)/Indításgátló ()/Olajnyomás figyelmeztető szimbóluma ()
- D. Napi számláló / Összes megtett távolság / Stopper
- E. Óra
- F. Körszámláló / Hűtővíz hőmérséklet kijelző

64 ÁLTALÁNOS INFORMÁCIÓK

MEGJEGYZÉS

- *Biztonsága érdekében menet közben ne változtassa a digitális kijelző értékeit.*

mph·km/h kijelzés-

Mérföld / km kijelzés között választhat (angol és metrikus értékek) a digitális kijelzőn (mph vagy km/h). Győződjön meg róla elindulás előtt, hogy az országban hivatalosan elismert mértékegység értéket mutatja a kijelző.

MEGJEGYZÉS

- *Ne közlekedjen a járművel, ha a kijelző nem a megfelelő mértékegységet (km vagy mérföld) mutatja. Az km/mérföld értékek között az alábbi módon válthat a kijelzőn.*

- Jelenítse meg az összes megtett távolságot a digitális kijelzőn.
- A km / mérföld (és °C / °F hőmérséklet) egységeket a RESET gomb megnyomásával lehet változtatni a MODE gomb folyamatos nyomva tartása mellett.

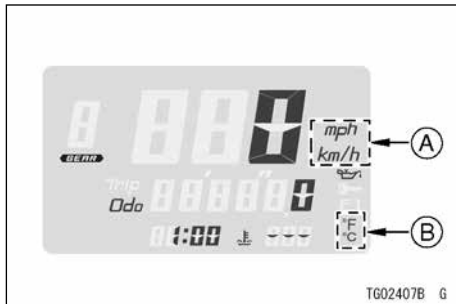

A. mph·km/h kijelzés

B. °C/°F felirat

- A km / mérföld (és°C/°F hőmérséklet) kijelzést az alábbiak szerint lehet változtatni.

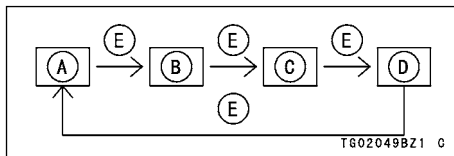

- A. km/h és°C kijelzés
- B. mph és°F kijelzés
- C. mph és°C kijelzés
- D. km/h és°F kijelzés
- E. Nyomja a RESET gombot, és tartsa a MODE gombot folyamatosan lenyomva

MEGJEGYZÉS

- Az adatok akkor is megmaradnak, ha az akkumulátort lekapcsolják.

Sebességfokozat kijelző –

A kijelzőn az éppen aktuálisan használt sebességfokozat látható. Váltás esetén a váltás irányába változik (1. ~ 6.) a kijelző értéke. Ha a váltó üres fokozatban van, a kijelző nem mutat semmit, és az üres fokozat jelző lámpa kigyullad.

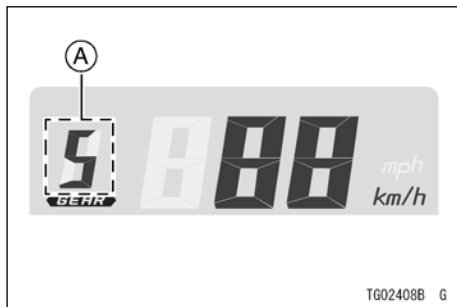

A. Sebességfokozat

66 ÁLTALÁNOS INFORMÁCIÓK

Stopperóra -

A stopper zárt versenypályán szabad használni.

A stopper a következőképpen működik:

- Fordítsa a gyújtáskulcsot „ON” állásba.
- Nyomja meg a MODE gombot hogy kijelze a stopper.
- Mozdítsa balra a jobb kormányon található START/STOP gombot.

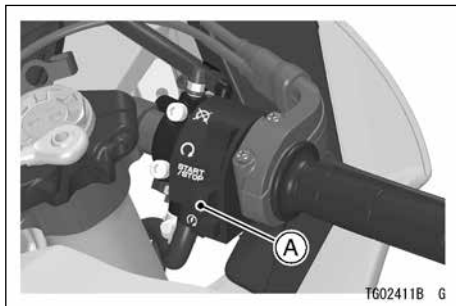

A. Start/Stop gomb

- A stopper elkezd számolni a köridőket.

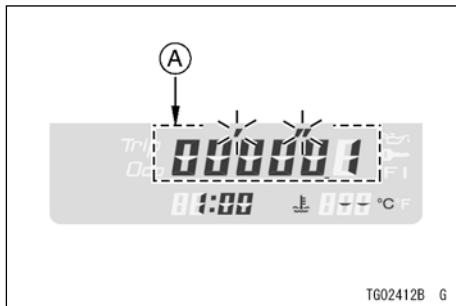

A. Köridő

ÁLTALÁNOS INFORMÁCIÓK 67

- Minden megtett kör után nyomja meg a LAP gombot a bal kormányon.

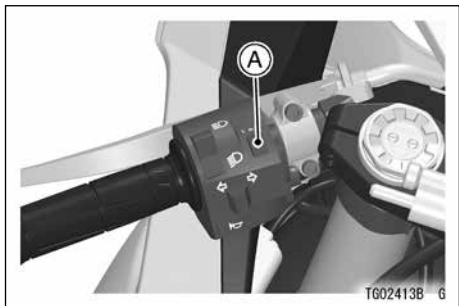

A. Lap gomb

- A stopper elkezd számolni a következő kör idejét, az előző kör idejét pedig 10 mp-ig mutatja.

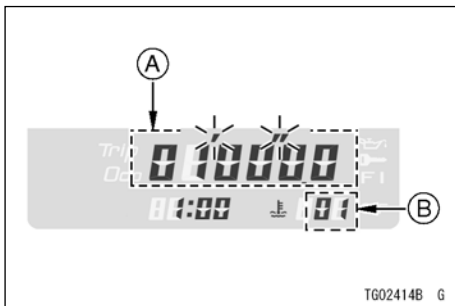

A. Köridő

B. Körök száma

68 ÁLTALÁNOS INFORMÁCIÓK

- A stopper leállításához mozdítsa balra a START/STOP gombot a jobb kormányon.
- A mért köridő kijelzéséhez nyomja meg a RESET gombot egy pillanatra. Mikor nem mutat semmit a körszámláló, a kijelző az összidőt mutatja (total).

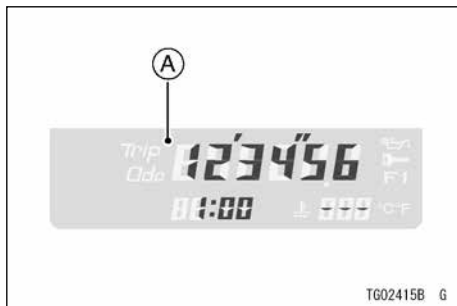

A. Összes mért kör

- Az adatok kitörléséhez és a stopperóra nullázásához két másodpercnél hosszabb ideig nyomja a RESET gombot.

MEGJEGYZÉS

- Ha 115°C (239°F) fölé emelkedik a víz hőmérséklete stopper módban, a körök száma automatikusan átvált víz hőmérséklet kijelzésre.
- Az akkumulátor kivételekor a stopper összes értéke törlődik.
- Legfeljebb 99 köridőt lehet eltárolni.

Többfunkciós kijelző (ZX636E/F)

- A. Hűtővíz hőmérséklet jelző**
- B. Sebességfokozat kijelző**
- C. Power Mode kijelző**
- D. KTRC mód kijelző**
- E. Multifunkciós kijelző**
 - Összes megtett távolság
 - Napi számláló A/B
 - Pillanatnyi fogyasztás
 - Átlagos fogyasztás
 - Óra
- F. KTRC szint kijelző**
- G. Figyelmeztető szimbólumok**
- H. Sebességmérő**
- I. Takarékos üzemeltetés kijelző**
- J. KIBS figyelmeztető szimbólum (KIBS-szel ellátott modelleknél)**
- K. KTRC figyelmeztető szimbólum (KIBS-szel ellátott modelleknél)**

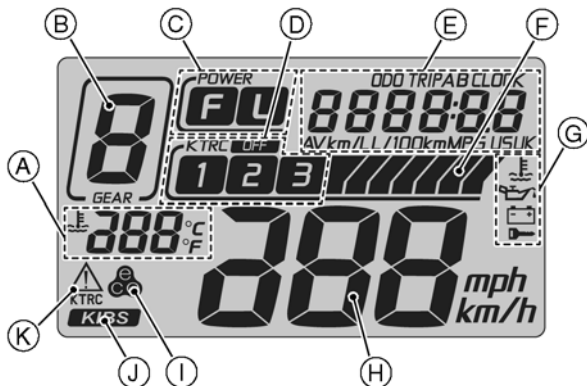

TG02013C G

A gyújtáskulcsot ON állásba fordítva az összes LCD szegmens kigyullad a kezdő-funkciójával néhány másodpercre, majd a multifunkciós kijelző normál működési módba lép.

70 ÁLTALÁNOS INFORMÁCIÓK

Sebességmérő

A sebességmérő a jármű sebességét mutatja digitális értékben.

Mértékegység beállítás

Az adott országra érvényes mértékegységet állítsa be. Elindulás előtt ellenőrizze, hogy a megfelelő mértékegység van beállítva.

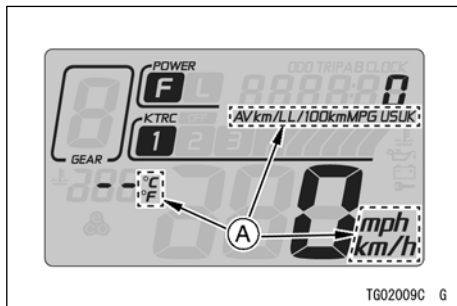

A. Műszerfal mértékegység

MEGJEGYZÉS

- *Ne közlekedjen a járművel, ha a sebességmérő nem a megfelelő mértékegységet (km vagy mérföld) mutatja.*

A mértékegység értékek között az alábbi módon válthat a kijelzőn:

- Jelenítse meg az összes megtett távolságot a multifunkciós kijelzőn.
- A műszerfal mértékegységeinek beállításához nyomja meg a MODE gombot, miközben a RESET gombot nyomva tartja. A kijelző mértékegységei az alábbi sorrend szerint változtathatók:

ÁLTALÁNOS INFORMÁCIÓK 71

A MODE gomb megnyomásakor a kijelzőn az alábbi értékek között válthat.

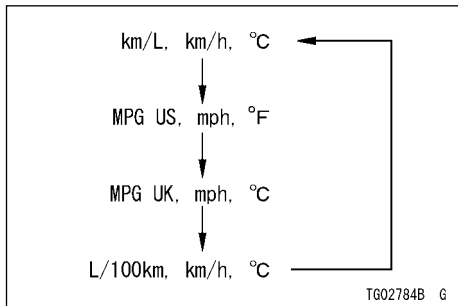

Multifunkciós kijelző

A multifunkciós kijelző az alábbi módokban működik.

- Összes megtett távolság
- Napi számláló A
- Napi számláló B
- Pillanatnyi fogyasztás
- Átlagos fogyasztás
- Óra

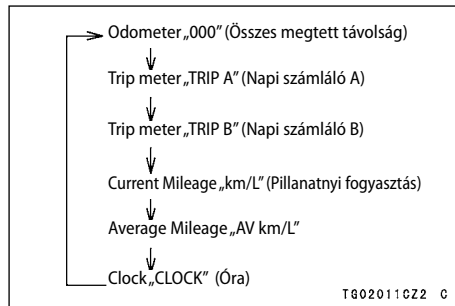

VIGYÁZAT

Biztonsága érdekében, ne használja a műszerfal gombjait menet közben.

72 ÁLTALÁNOS INFORMÁCIÓK

MEGJEGYZÉS

- Biztonsága érdekében, ne használja a műszerfal gombjait menet közben.
- A multifunkciós kijelző abban a mértékegységben mutat, amit beállított (lásd Mértékegység beállítás c. részt ebben a fejezetben).

Összes megtett távolság

Az összes megtett távolság hossza jelenik meg kilométerben vagy mérföldben. Az összes megtett távolságot akkor mutatja, ha az „ODO” felirat látható a multifunkciós kijelzőn. Ennek az értéknek a törlése nem lehetséges.

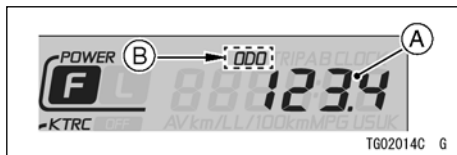

- A. Összes megtett távolság
B. „ODO”

MEGJEGYZÉS

- Az adatok akkor is megmaradnak, ha az akkumulátort lekapcsolják.
- Ha a számok elérik a 999999-et, a kijelző leáll és lezár.

Napi számláló

Két darab napi számláló van, „TRIP A” és „TRIP B”. Az utolsó lenullázás óta megtett távolságot méri kilométerben vagy mérföldben.

TRIP A: 0.0 ~ 9999.9

TRIP B: 0.0 ~ 9999.9

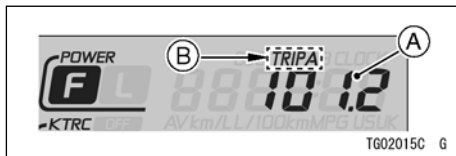

- A. Napi számláló
B. „TRIP A”

Lenullázása a következő módon történik:

- Nyomja meg a MODE gombot, hogy kiválassza a trip A vagy B értéket.
- Nyomja meg és tartsa lenyomva RESET gombot.
- Két másodperccel később a kijelzőn az érték 0.0-ra változik és a jármű következő elindulásakor kezd el mérni. Addig mér, míg újra nem törlik.

MEGJEGYZÉS

- Az adatok akkor is megmaradnak, ha az akkumulátort lekapcsolják.
- Amikor eléri a 9999.9-es számot, 0.0-ra ugrik és folytatja a mérést.

Pillanatnyi fogyasztás

Ebben a módban a kijelzőn a pillanatnyi fogyasztás értéke látható. A pillanatnyi fogyasztás értéke 4 másodpercenként frissül.



A. Pillanatnyi fogyasztás

MEGJEGYZÉS

- Az érték beállítása után az érték „- -.-” lesz addig, míg legalább 4 másodperc el nem telik és a jármű a 0 km/h (0 mérföld/ó) sebességnél gyorsabban halad.

Átlagos fogyasztás

Ebben a módban a kijelzőn a mérés kezdete óta számolt átlagos fogyasztás értéke látható. Az átlagos fogyasztás értéke 5 másodpercenként frissül.

74 ÁLTALÁNOS INFORMÁCIÓK

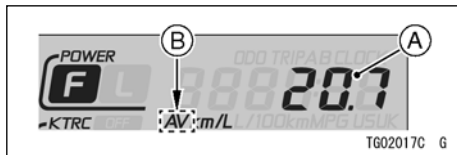

A. Átlagos fogyasztás

B. „AV”

- Nullázáshoz az átlagos fogyasztás kijelzésekor nyomja meg a RESET gombot és tartsa lenyomva addig, míg az érték erre változik: „-.-.”.

MEGJEGYZÉS

- A számadatok a gyújtáskulcs elfordítása után is megmaradnak.
- Áramkimaradás esetén az érték szintén „-.-.” lesz.
- Az átlagos fogyasztás törlése után addig nem jelenik meg számérték, míg legalább 5 ml üzemanyagot el nem használ és 100 métert utat meg nem tesz a jármű.

Óra

Az óra és percek beállításához az alábbiakat tegye, álló motornál.

- Fordítsa a gyújtáskulcsot „ON” állásba.
- Nyomja meg a „MODE” gombot, hogy ki jelezze az órát.
- Nyomja a RESET gombot 2 másodpercnél hosszabb ideig. Az óra és a perc elkezdnek villogni.



- Nyomja meg a „RESET” gombot. Csak az óra fog villogni. A „MODE” gombbal léptetheti az órát.

MEGJEGYZÉS



- Nyomja meg a „RESET” gombot. Az óra helyett a perc kezd villogni. Nyomja meg a „MODE” gombot a perc beállításához.

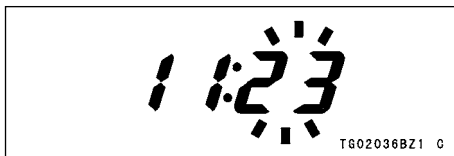

- Nyomja meg a „RESET” gombot. Az óra és a perc elkezdnek villogni újra.
- Nyomja meg a „MODE” gombot. A kijelző már nem villog, és járni kezd az óra.

- A „MODE” gomb minden egyes megnyomására az óra vagy a perc egyet lép előre. Ha folyamatosan nyomja a gombot, akkor az idő értékei folyamatosan növekednek.
- Az óra akkor is működik, ha nincs ráadva a gyűjtés.
- Ha az akkumulátort lekapcsolják, az óra 1:00-ra ugrik, és az akkumulátor újbóli csatlakoztatásakor kezd újra működni.

Sebességfokozat kijelző

A sebességfokozat kijelző a váltómű aktuális fokozatát mutatja, a kijelzett érték váltáskor változik.

Például, ha a váltó 6. fokozatban van, a kijelzőn „6” látható.

76 ÁLTALÁNOS INFORMÁCIÓK

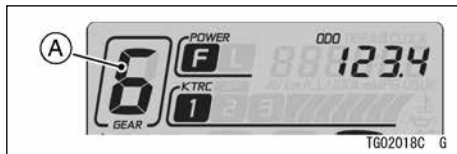

A. Sebességfokozat kijelző

MEGJEGYZÉS

- Ha a váltó üresfokozatban van, a kijelző nem mutat értéket és az üresfokozat jelző lámpa kigyullad.

Hűtővíz hőmérséklet kijelző

Ez a kijelző a hűtőfolyadék hőmérsékletét mutatja.

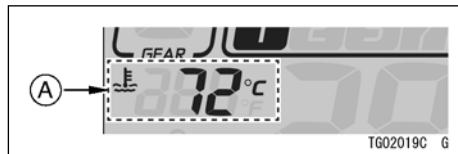

A. Hűtővíz hőmérséklet jelző

- 40°C (104°F) alatti hőmérséklet esetén a kijelzőn „–” látható.

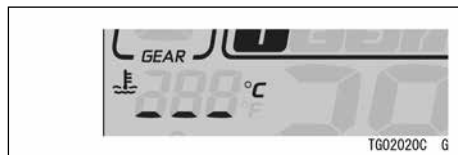

Ha a hűtőfolyadék hőmérséklete 40°C (104°F) fölé emelkedik, a műszer számokkal jelzi az aktuális hőmérsékletet.



- Ha a hűtőfolyadék hőmérséklete 115°C (239°F) és 120°C (248°F) között van, a kijelzett számérték villogni kezd, a figyelmeztető lámpa kigyullad, a hűtővíz hőmérséklet szimbólum megjelenik. Ez figyelmezteti a használóját, hogy a víz hőmérséklete magas.



- A. Hűtővíz hőmérséklet figyelmeztető szimbólum**
- B. Piros figyelmeztető lámpa**

Ha a hűtőfolyadék hőmérséklete 120°C (248°F) fölé emelkedik, a műszer villogó „HI” jelzést ad, a piros figyelmeztető lámpa kigyullad és a hűtővíz hőmérséklet szimbólum megjelenik. Ez figyelmezteti a használóját, hogy a víz hőmérséklete túl magas. Állítsa le a motort, és ellenőrizze a hűtővizet a tágulótartályban, miután lehűlt a mo-

78 ÁLTALÁNOS INFORMÁCIÓK

tor. Ellenőriztesse a hűtőrendszert egy hivatalos Kawasaki szervizzel.



A. Hűtővíz hőmérséklet figyelmeztető szimbólum

B. Piros figyelmeztető lámpa

FIGYELMEZTETÉS

Ne járassa tovább a motort, ha a „HI” jelzés villogni kezd. Ha tovább járatja, a motor a túlmelegedéstől súlyosan károsodhat.

Takarékos üzemeltetés kijelző

Mikor a vezető üzemanyag takarékosan vezeti a motort, a kijelzőn megjelenik a takarékos üzemeltetés kijelző. A takarékos üzemeltetés kijelző figyelése segíthet csökkenteni a fogyasztást.



A. Takarékos üzemeltetés kijelző

⚠ VIGYÁZAT

Ha nem figyel megfelelően az útra, megnő a balesetveszély. Ne úgy nézzen a felváltást jelző rendszerre, hogy közben leveszi tekintetét az útról, hanem erre csak a periférikus látását használja.

Power Mode kijelző

Ez a kijelző mutatja a kiválasztott teljesítmény módot A Power mode rendszerrel kapcsolatos bővebb információkért lásd a Power Mode c. részt A motorkerékpár vezetése c. fejezetben.

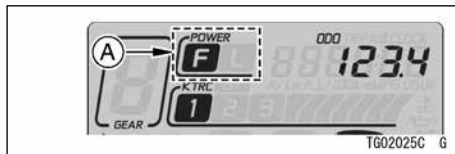

A. Power Mode kijelző

KTRC mód kijelző

Ez a kijelző mutatja a kiválasztott KTRC módot. A KTRC rendszerrel kapcsolatos bővebb információkért lásd a Kawasaki Kipörgésgátló (KTRC) c. részt A motorkerékpár vezetése c. fejezetben.

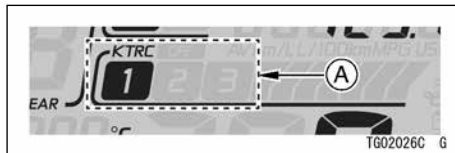

A. KTRC mód kijelző

80 ÁLTALÁNOS INFORMÁCIÓK

KTRC szint kijelző

A KTRC működésének pillanatnyi intenzitását menet közben a KTRC szint kijelző mutatja. Minél intenzívebben dolgozik a rendszer, annál több szegmens világít.

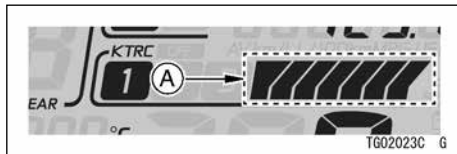

A. KTRC szint kijelző

Többfunkciós kijelző (ZR800A/B/C/D,
jobb oldal)

- A. Takarékos üzemeltetés kijelző
- B. Sebességmérő
- C. Multifunkciós kijelző
 - Pillanatnyi fogyasztás
 - Átlagos fogyasztás
 - Hatótávolság
- D. Üzemanyag szintjelző / Üzemanyag szint figyelmeztető szimbólum

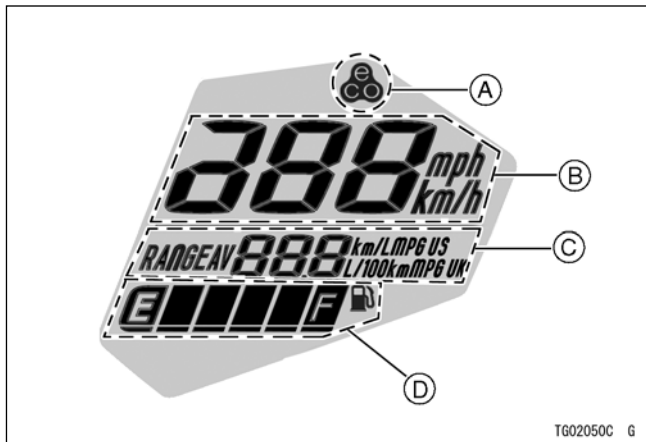

A gyújtáskulcsot ON állásba fordítva az összes LCD szegmens kigyullad a kezdő-funkciójával néhány másodpercre, majd a multifunkciós kijelző normál működési módba lép.

82 ÁLTALÁNOS INFORMÁCIÓK

Sebességmérő

A sebességmérő a jármű sebességét mutatja digitális értékben.

MEGJEGYZÉS

- Ha a sebességmérő bejövő jele kisebb lesz, mint 5 km/h (4 mph), a számérték „0.” lesz.

Mértékegység beállítás

Az adott országra érvényes mértékegységet állítsa be. Elindulás előtt ellenőrizze, hogy a megfelelő mértékegység van beállítva.

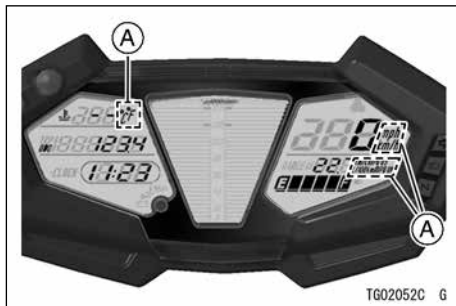

A. Műszerfal mértékegység

MEGJEGYZÉS

- Ne közlekedjen a járművel, ha a sebességmérő nem a megfelelő mértékegységet (km vagy mérföld) mutatja.

A mértékegység értékek között az alábbi módon válthat a kijelzőn:

- Jelenítse meg az összes megtett távolságot a multifunkciós kijelzőn.

- Jelenítse meg a pillanatnyi fogyasztást vagy a hatótávolságot, és nyomja meg a bal gombot, miközben a jobb gombbal kiválasztja a műszer kijelzett mértékegységét. A kijelző mértékegységei az alábbi sorrend szerint változtathatók:

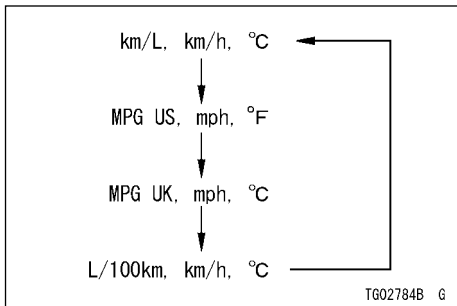

MEGJEGYZÉS

- Az adatok akkor is megmaradnak, ha az akkumulátort lekapcsolják.

Multifunkciós kijelző

A multifunkciós kijelző az alábbi módokban működik.

- Pillanatnyi fogyasztás
- Átlagos fogyasztás
- Hatótávolság

A jobb gomb megnyomásakor a kijelzőn az alábbi értékek között válthat.

Pillanatnyi fogyasztás → Átlagos fogyasztás → Hatótávolság) → Pillanatnyi fogyasztás

MEGJEGYZÉS

- Ha az akkumulátort lekapcsolja, a multifunkciós kijelző a pillanatnyi fogyasztásra áll.

Pillanatnyi fogyasztás

Ebben a módban a kijelzőn a pillanatnyi fogyasztás értéke látható. A pillanatnyi fogyasztás értéke 4 másodpercenként frissül.

84 ÁLTALÁNOS INFORMÁCIÓK



A. Pillanatnyi fogyasztás

MEGJEGYZÉS

- Az érték beállítása után az érték „- -.-” lesz addig, míg legalább 4 másodperc el nem telik és a jármű a 0 km/h (0 mérföld/ó) sebességnél gyorsabban halad.
- A gyújtáskulcs OFF állásba fordításakor a pillanatnyi fogyasztás értéke „0.0” lesz.

Átlagos fogyasztás

Ebben a módban a kijelzőn a mérés kezdete óta számolt átlagos fogyasztás értéke látható. Az átlagos fogyasztás értéke 5 másodpercenként frissül.

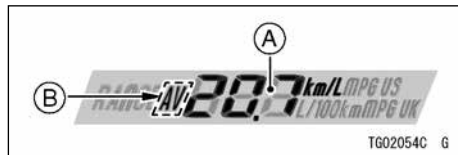

A. Átlagos fogyasztás

B. „AV”

- Az átlagos fogyasztást jelző módba lépve nyomja meg a jobb gombot több, mint 2 másodpercig. Az átlagos fogyasztás értéke erre vált: „- -.-”.

MEGJEGYZÉS

- A számadatok a gyújtáskulcs elfordítása után is megmaradnak.
- Áramkimaradás esetén az érték szintén „- -.-” lesz.
- Az átlagos fogyasztás törlése után addig nem jelenik meg számérték, míg legalább 5 ml üzemanyagot el nem használ és 100 métert utat meg nem tesz a jár-

mű.

Hatótávolság

Számmal jelzi ki a hatótávolságot, az üzemanyagtartályban lévő aktuális üzemanyagmennyiség alapján számolva. A hatótávolság értéke 20 másodpercenként frissül.

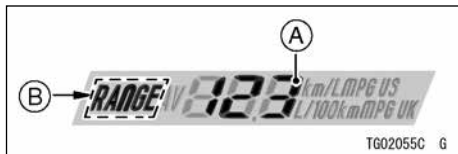

A. Hatótávolság

B. „RANGE”

A hatótávolság értéke „- - -” jelet mutat, ha az üzemanyag figyelmeztető szimbólum (🛢️) elkezd villogni a multifunkciós kijelzőben.

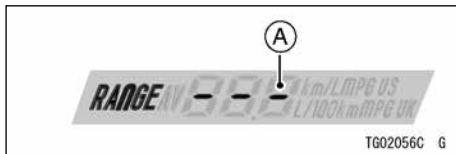

A. „- - -” kijelzés

MEGJEGYZÉS

- A hatótávolság értéke 0 ~ 999 között változhat.
- A hatótávolság értéke nem mindig mutat reális értéket. Csak becslésként használja.

Takarékos üzemeltetés kijelző

Mikor a vezető üzemanyag takarékosan vezeti a motort, a kijelzőn megjelenik a takarékos üzemeltetés kijelző. A takarékos üzemeltetés kijelző figyelése segíthet csökkenteni a fogyasztást.

86 ÁLTALÁNOS INFORMÁCIÓK



A. Takarékos üzemeltetés kijelző

⚠ VIGYÁZAT

Ha nem figyel megfelelően az útra, megnő a balesetveszély. Ne úgy nézzen a felváltást jelző rendszerre, hogy közben leveszi tekintetét az útról, hanem erre csak a periférikus látását használja.

Üzemanyag kijelző

Az üzemanyag mennyiségét a kijelzőn látható szegmensek száma mutatja.

Ha az üzemanyag tank tele van, az összes szegmens látható. Ahogy fogy az üzemanyag, a szegmensek egyesével csökken-

nek (F full = tele; E empty = üres). A legutolsó szegmens és az üzemanyag figyelmeztető szimbólum villogni kezd a kijelzőn, mikor már csak 4,0 liter (1.1 US gal) üzemanyag maradt.

Tankoljon a legközelebbi lehetőségnél, ha villog a legutolsó szegmens. Ha a jármű oldaltámaszon van, a műszer nem mutat pontosan. Az üzemanyagszint ellenőrzéséhez állítsa egyenesbe a motort.

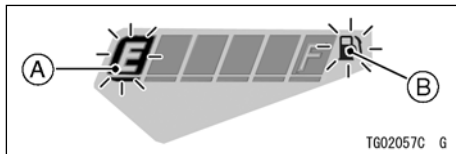

A. Szegmens (E)

B. Üzemanyag Figyelmeztető Szimbólum (⛽)

Az összes szegmens és az üzemanyag szimbólum is villognak, ha rövidzárlat vagy szakadás van az áramkörben. Azonnal ellenőriztesse a vezetékeket egy hivatalos Kawasaki szervizben.

88 ÁLTALÁNOS INFORMÁCIÓK

Többfunkciós kijelző (ZR800A/B/C/D, bal oldal)

- A. Hűtővíz hőmérséklet jelző
- B. Többfunkciós kijelző
 - Összes megtett távolság
 - Napi számláló A
 - Napi számláló B
- C. Óra
- D. Figyelmeztető szimbólumok

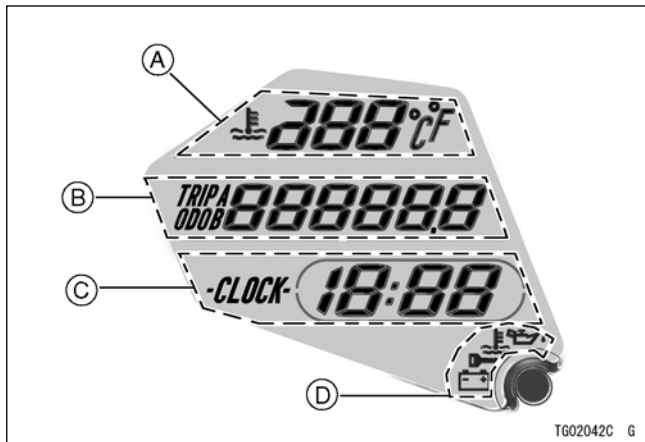

Hűtővíz hőmérséklet kijelző

Ez a kijelző a hűtőfolyadék hőmérsékletét mutatja.

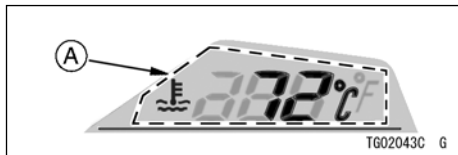

A. Hűtővíz hőmérséklet jelző

- 40°C (104°F) alatti hőmérséklet esetén a kijelzőn „-” látható.

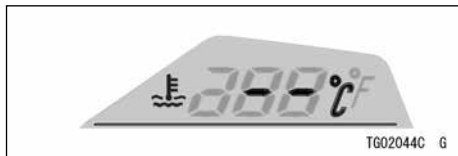

Ha a hűtőfolyadék hőmérséklete 40°C (104°F) fölé emelkedik, a műszer számokkal jelzi az aktuális hőmérsékletet.



- Ha a hűtőfolyadék hőmérséklete 115°C (239°F) és 120°C (248°F) között van, a kijelzett számérték villogni kezd, a piros figyelmeztető lámpa kigyullad, a hűtővíz hőmérséklet szimbólum megjelenik. Ez figyelmezteti a használóját, hogy a víz hőmérséklete magas.

90 ÁLTALÁNOS INFORMÁCIÓK

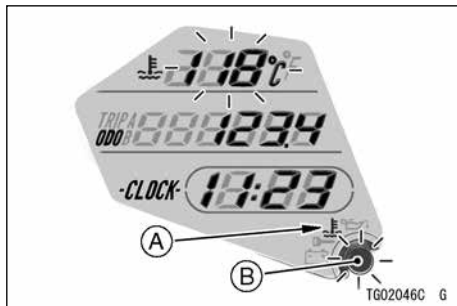

A. Hűtővíz hőmérséklet figyelmeztető szimbólum

B. Piros figyelmeztető lámpa

Ha a hűtőfolyadék hőmérséklete 120°C (248°F) fölé emelkedik, a műszer villogó „HI” jelzést ad, a piros figyelmeztető lámpa kigyullad és a hűtővíz hőmérséklet szimbólum megjelenik. Ez figyelmezteti a használóját, hogy a víz hőmérséklete túl magas. Állítsa le a motort, és ellenőrizze a hűtővizet a tárolótartályban, miután lehűlt a mo-

tor. Ellenőriztesse a hűtőrendszert egy hivatalos Kawasaki szervizzel.

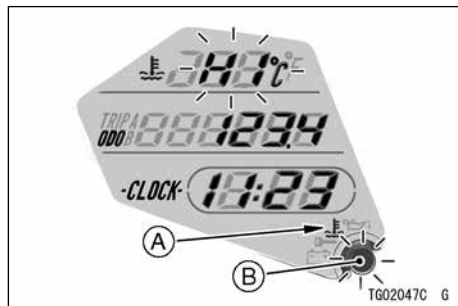

A. Hűtővíz hőmérséklet figyelmeztető szimbólum

B. Piros figyelmeztető lámpa

FIGYELMEZTETÉS

Ne járassa tovább a motort, ha a „HI” jelzés villogni kezd. Ha tovább járhatja, a motor a túlmelegedéstől súlyosan károsodhat.

Multifunkciós kijelző

A multifunkciós kijelző az alábbi módokban működik.

- Összes megtett távolság
- Napi számláló A
- Napi számláló B

A bal gomb megnyomásakor a kijelzőn az alábbi értékek között válthat.

Összes megtett távolság → Napi számláló A → Napi számláló B → Összes megtett távolság...

MEGJEGYZÉS

- Ha az akkumulátort lekapcsolja, a multifunkciós kijelző az összes megtett távolságra áll.

Összes megtett távolság

Az összes megtett távolság hossza jelenik meg kilométerben vagy mérföldben. Az összes megtett távolságot akkor mutatja, ha az „ODO” felirat látható a multifunkciós kijelzőn. Ennek az értéknek a törlése nem lehetséges.



A. Összes megtett távolság

B. „ODO”

MEGJEGYZÉS

- Az adatok akkor is megmaradnak, ha az akkumulátort lekapcsolják.
- Ha a számok elérik a 999999-et, a kijelző leáll és lezár.

Napi számláló A/B

Két darab napi számláló van, „TRIP A” és „TRIP B”. Az utolsó lenullázás óta megtett távolságot méri kilométerben vagy mérföldben.

92 ÁLTALÁNOS INFORMÁCIÓK

TRIP A: 0.0 ~ 9999.9

TRIP B: 0.0 ~ 9999.9



A. Napi számláló

B. „TRIP A”

Lenullázása a következő módon történik:

- Nyomja meg a bal gombot, hogy kiválassza a trip A vagy B értéket.
- Nyomja a bal gombot 2 másodpercnél hosszabb ideig. A kijelzőn az érték 0.0-ra változik és a jármű következő elindulásakor kezd el mérni. Addig mér, míg újra nem törlik.

MEGJEGYZÉS

- Az adatok akkor is megmaradnak, ha az akkumulátort lekapcsolják.

- Amikor eléri a 9999.9-es számot, 0.0-ra ugrik és folytatja a mérést.

Óra

Az óra és percek beállításához az alábbiakat tegye, álló motornál.

- Jelenítse meg az összes megtett távolságot a multifunkciós kijelzőn.
- Nyomja a bal gombot 2 másodpercnél hosszabb ideig. Az óra és a perc elkezdnek villogni.

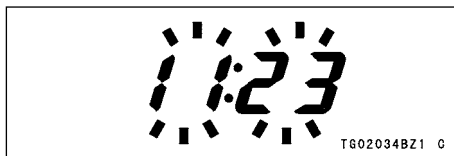

- Nyomja meg a jobb gombot. Csak az óra fog villogni. A bal gombbal léptetheti az órát.

MEGJEGYZÉS



- Nyomja meg a jobb gombot. Az óra helyett a perc kezd villogni. A bal gombbal léptetheti az perceket.

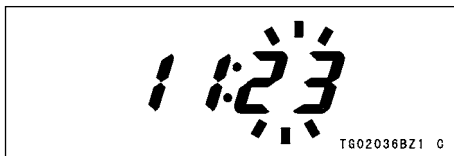

- Nyomja meg a jobb gombot. Az óra és a perc elkezdnek villogni újra.
- Nyomja meg a bal gombot. A kijelző már nem villog, és járni kezd az óra.

- *A bal gomb minden egyes megnyomására az óra vagy a perc egyet lép előre. Ha folyamatosan nyomja a gombot, akkor az idő értékei folyamatosan növekednek.*
- *Az óra akkor is működik, ha nincs ráadva a gyűjtés.*
- *Ha az akkumulátort lekapcsolják, az óra 1:00-ra ugrik, és az akkumulátor újbóli csatlakoztatásakor kezd újra működni.*

94 ÁLTALÁNOS INFORMÁCIÓK

Mértékegység váltó (VN1700B/D)

A műszerátkapcsoló a kormány jobb oldalán van elhelyezve. A műszerátkapcsoló gombjának megnyomásával válassza ki a műszerátkapcsoló funkciót.

„Push the S button” azt jelenti, hogy nyomja meg a gombot.

„Push the MODE-A switch” azt jelenti, hogy nyomja a gombot balra.

„Push the MODE-B switch” azt jelenti, hogy nyomja a gombot jobbra.

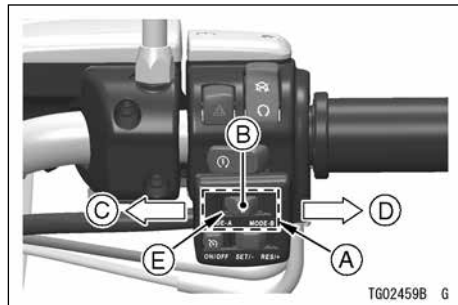

- A. Műszerátkapcsoló
- B. „S” gomb
- C. „MODE-A” kapcsoló
- D. „MODE-B” kapcsoló
- E. Gomb

Többfunkciós kijelző (VN1700B)

A multifunkciós kijelző az alábbiakat mutatja: olajnyomásra figyelmeztető szimbólum, akkufeszültségre figyelmeztető szimbólum, üzemanyag- befecskendezésre figyelmeztető szimbólum, összes megtett távolság kijelzője, napi számlálók (TRIP A, TRIP B), óra, átlagos fogyasztás, hatótávolság, alapjárat és sebességfokozat. A gyújtáskulcsot ON állásba fordítva az összes LCD szegmens kigyullad 3 másodpercre, majd attól függően, mi volt kiválasztva, az óra vagy valamelyik számláló jelenik meg.



VIGYÁZAT

Biztonsága érdekében, ne használja a műszerfal gombjait menet közben.

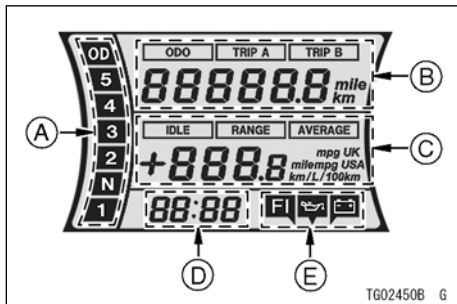

- A. Sebességfokozat
- B. Összes megtett távolság kijelzője / Napi számlálók (TRIP A, TRIP B)
- C. Hatótávolság / Átlagos fogyasztás / Alapjárat
- D. Óra
- E. Figyelmeztető szimbólumok visszajelzője

Ha megnyomja a „MODE-A” kapcsolót, a kijelző átáll a következő két mód kijelzésére: hatótávolság és átlagfogyasztás.

96 ÁLTALÁNOS INFORMÁCIÓK

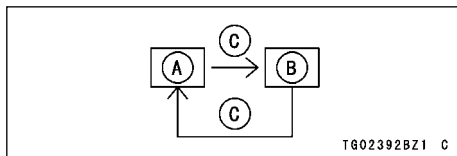

- A. Átlagos kilométerteljesítmény
- B. Hatótávolság
- C. Nyomja meg a „MODE-A” kapcsolót

Ha megnyomja a „MODE-B” kapcsolót, a kijelző átáll a következő három mód kijelzésére: összes megtett távolság, napi számláló A és napi számláló B.

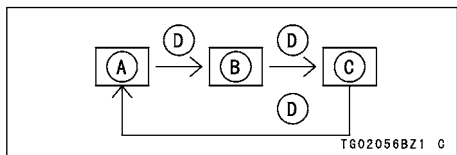

- A. Összes megtett km (ODO)
- B. Napi megtett távolság (TRIP A)
- C. Napi számláló (TRIP B)
- D. Nyomja meg a „MODE-B” kapcsolót

Összes megtett távolság kijelzője (ODO)-

- A „MODE-B” kapcsolóval jelenítheti meg az „ODO” kijelzést.
- Az „ODO” az összes megtett távolság hosszát jelzi kilométerben vagy mérföldben. Ennek az értéknek a törlése nem lehetséges.

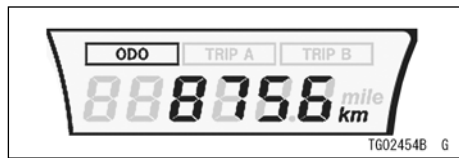

MEGJEGYZÉS

- Az adatok akkor is megmaradnak, ha az akkumulátort lekapcsolják.
- Ha a számok elérik a 999999-et, a kijelző lezár.
- Az összes megtett távolság kijelzőjén kijelzett mértékegység megváltoztatását lásd a „Beállítás menüben”, ebben a fejezetben.

Napi számlálók (TRIP A, TRIP B) -

- A napi számlálók a legutóbbi lenullázás óta megtett távolságot mérik kilométerben (vagy mérföldben).
TRIP A: 0.0 ~ 9999.9
TRIP B: 0.0 ~ 999.9
- Nyomja meg a „MODE-B” kapcsolót, hogy a kijelző a napi számlálót mutassa (TRIP A vagy TRIP B).

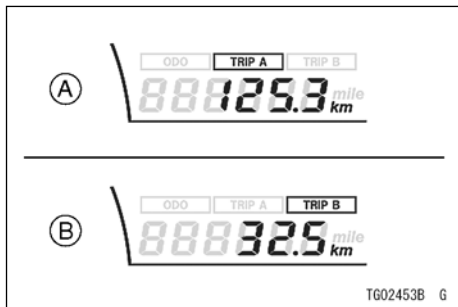

- A. Trip A (napi számláló)
B. Trip B (napi számláló)

- Nyomja meg a „MODE-B” kapcsolót, hogy a kijelző a napi számlálót mutassa (TRIP A vagy TRIP B).
- Nyomja meg és tartsa lenyomva a „MODE-B” kapcsolót.
- Két másodperccel később a kijelzett érték 0.0-ra változik és a motorkerékpár következő elindulásakor kezd el mérni. A legközelebbi nullázásig mér.

MEGJEGYZÉS

- Az adatok a gyújtáskulcs „OFF” állásba fordítása után is megmaradnak.
- Ha a napi napi számláló menetközben eléri a 9999.9 (TRIP A) vagy 999.9 (TRIP B) értékeket, átfordul 0.0-ra és onnan folytatja a számolást.
- Ha az akkumulátort lekapcsolja, a kijelző 0.0-ra áll.
- A napi számlálókon kijelzett mértékegység megváltoztatását lásd a „Beállítás menüben”, ebben a fejezetben.

98 ÁLTALÁNOS INFORMÁCIÓK

Sebességfokozat kijelző -

A sebességfokozat kijelző a váltómű aktuális fokozatát mutatja, a kijelzett érték sebességváltáskor változik.

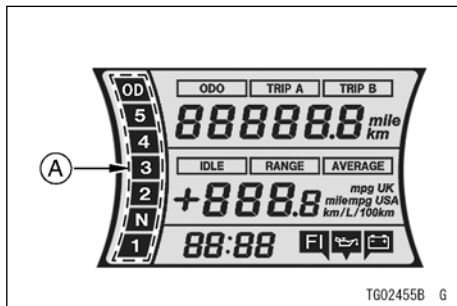

A. Sebességfokozat kijelző

- 1: Ha a váltó 1. fokozatban van, a kijelzőn „1” látható.
- 2: Ha a váltó 2. fokozatban van, a kijelzőn „2” látható.
- 3: Ha a váltó 3. fokozatban van, a kijelzőn „3” látható.

- 4: Ha a váltó 4. fokozatban van, a kijelzőn „4” látható.
 - 5: Ha a váltó 5. fokozatban van, a kijelzőn „5” látható.
- OD:** Ha a váltó „overdrive” (fogyasztás-csökkentő áttétel) fokozatban van, a kijelzőn „OD” látható.

Óra –

Az óra és a perc beállításának módját lásd a Beállítás menüben, ebben a fejezetben.

Átlagos fogyasztás (AVERAGE)-

A kijelzőn az átlagos fogyasztás látható számértékben kifejezve, ez az átlagos üzemanyagfogyasztást jelenti a számláló indításától jelen pillanatig.

- Az átlagos fogyasztás megjelenítéséhez nyomja meg a „MODE-A” kapcsolót.

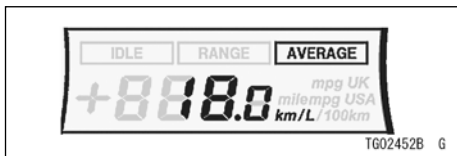

MEGJEGYZÉS

- A számadatok a gyújtáskulcs kikapcsolása után is megmaradnak.
- A fogyasztás mértékegységének megváltoztatását lásd a „Beállítás menüben”, ebben a fejezetben.
- Ha az átlagos fogyasztás kijelzése közben a „MODE-A” gombot két másodpercnél hosszabb ideig lenyomva tartja, az átlagos fogyasztás erre áll vissza: „- -”.

Hatótávolság (RANGE)-

Számmal jelzi ki a hatótávolságot, az üzemanyagtartályban lévő aktuális üzemanyagmennyiség alapján számolva. A hatótávolság értéke 10 másodpercenként frissül.

- A hatótávolság megjelenítéséhez nyomja meg a „MODE-A” kapcsolót.

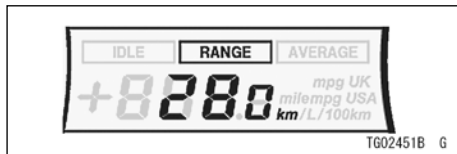

- Amikor a „FUEL” (üzemanyagra figyelmeztető) felirat villog, azzal együtt a hatótávolság is villog: „—”.

100 ÁLTALÁNOS INFORMÁCIÓK

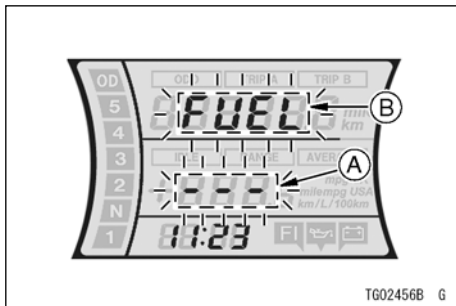

A. „—” Villog

B. „FUEL” felirat villog

MEGJEGYZÉS

- A hatótávolság kijelzett mértékegységének megváltoztatását lásd a „Beállítás menüben”, ebben a fejezetben.

- A hatótávolság értéke 0 ~ 999 között változhat.

Beállítás menü

- Nyomja az „S” gombot 2 másodpercnél hosszabb ideig.
- Az „S” gomb lenyomásával átkapcsolhat óra-beállítási, távolsági mértékegység-beállítási és alapjárat-beállítási módokra.

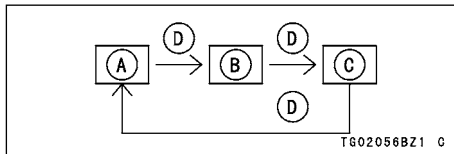

A. Óra-beállítási mód

B. Távolsági mértékegység beállítási mód

C. Alapjárat fordulatszám beállítási mód

D. Nyomja le az „S” gombot

MEGJEGYZÉS

- Ha az „S” gombot két másodpercnél hosszabb ideig lenyomva tartja, visszaáll az alapkijelző.

Az óra beállítása –

- Nyomja meg az „S” gombot, hogy a kijelzőn az órabeállítási mód jelenjen meg.
- Az óra- és percbeállítási mód a „MODE-A” gombbal érhető el.

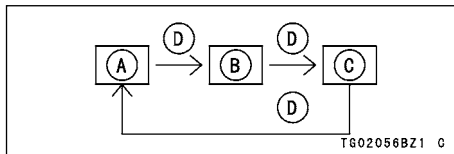

- A. Nincs kiválasztott mód**
- B. Órabeállítási mód**
- C. Percbeállítási mód**
- D. Nyomja meg a “MODE-A” kapcsolót**

- A „MODE-A” kapcsolóval jelenítheti meg az órabeállítási módot. Ha csak az órát

jelző számjegy villog, a „MODE-B” gombbal léptetheti előre az órát.



- A „MODE-A” kapcsolóval jelenítheti meg az órabeállítási módot. Ha csak a percet jelző számjegy villog, a „MODE-B” gombbal léptetheti előre a percet.

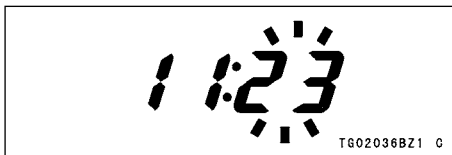

102 ÁLTALÁNOS INFORMÁCIÓK

MEGJEGYZÉS

- A „MODE-B” kapcsoló minden egyes lenyomásával egy órát vagy egy percet léptethet előre. Ha a kapcsolót folyamatosan lenyomva tartja, az órát vagy a percet jelző számjegyek folyamatosan haladnak előre.
- A „MODE-A” kapcsolóval jelenítheti meg azt a kijelzőt, amelyiken nincs mód kiválasztva. Ha az „S” gombot két másodpercnél hosszabb ideig lenyomva tartja, visszaáll az alapkijelző.

Távolsági mértékegység beállítása-

- Nyomja meg az „S” gombot a távolsági mértékegység beállítási módjának megjelenítéséhez.
- A „MODE-B” gombbal változtassa meg az „AVERAGE” (átlagos fogyasztás) távolsági mértékegységét.
- A távolsági mértékegységek az alábbi sorrend szerint változtathatók:

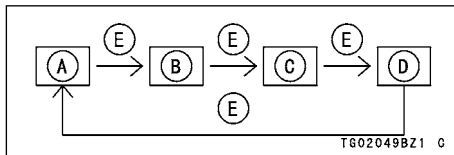

- A. km/L
- B. L/100 km
- C. mpg USA
- D. mpg UK
- E. Nyomja meg a “MODE-B” kapcsolót

MEGJEGYZÉS

- Ne használja a járművet, amíg a több-funkciós kijelző nem a helyes mértékegységet mutatja.
- Az alábbi táblázatban látható, hogy az „AVERAGE” (átlagos fogyasztás) mértékegységének megváltoztatásával együtt az „ODO” (összes megtett távolság kijelzője), a „TRIP A”, „TRIP B” és „RANGE” (hatótávolság) mértékegységei is megváltoznak.

AVERAGE (átlagos fogyasztás)	ODO (összes megtett távolság kijelzője)	TRIP A (napi)	Trip B (napi)	RANGE (hatótávolság)
km/l	km	km	km	km
L/100 km	km	km	km	km
mpg USA	mile (mérőföld)	mile (mérőföld)	mile (mérőföld)	mile (mérőföld)
mpg UK	mile (mérőföld)	mile (mérőföld)	mile (mérőföld)	mile (mérőföld)

Alapjárat fordulatszám beállítása-

Bővebb tájékoztatást az Alapjárat című részben talál.

Többfunkciós kijelző (VN1700D)

A multifunkciós kijelző az alábbiakat mutatja: üzemanyag szint, olajnyomásra figyelmeztető szimbólum, hűtővíz hőmérsékletre figyelmeztető szimbólum, üzemanyag-bebecskendezésre figyelmeztető szimbólum, összes megtett távolság kijelzője, napi számlálók (TRIP A, TRIP B), óra, átlagos fogyasztás, hatótávolság és sebességfokozatok. A gyújtáskulcsot ON állásba fordítva az összes LCD szegmens kigyullad 3 másodpercre, majd attól függően, mi volt kiválasztva, az óra vagy valamelyik számláló jelenik meg.

⚠ VIGYÁZAT

Biztonsága érdekében, ne használja a műszerfal gombjait menet közben.

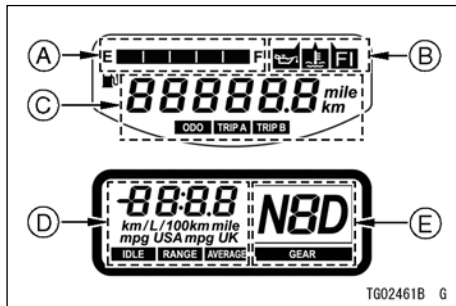

- A. Üzemanyag kijelző
- B. Figyelmeztető szimbólumok visszajelzője
- C. Összes megtett távolság kijelzője / Napi számlálók (TRIP A, TRIP B)
- D. Óra/ Hatótávolság / Átlagos fogyasztás
- E. Sebességfokozat

Az alsó digitális kijelzőn az alábbi három funkció közül választhatunk a MO-

104 ÁLTALÁNOS INFORMÁCIÓK

DE-A gomb megnyomására: óra, átlagos fogyasztás és hatótávolság.

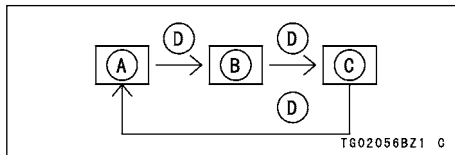

- A. Óra
- B. Átlagos fogyasztás
- C. Hatótávolság
- D. Nyomja meg a "MODE-A" kapcsolót

A felső digitális kijelzőn az alábbi három funkció közül választhatunk a MODE-B gomb megnyomására: összes megtett távolság, napi számláló A és napi számláló B.

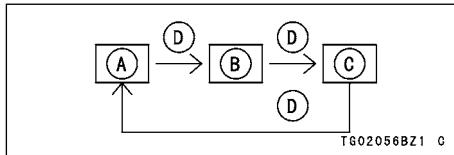

- A. Összes megtett távolság (ODO)
- B. Napi számláló A (TRIP A)
- C. Napi számláló B (TRIP B)
- D. Nyomja meg a "MODE-B" kapcsolót

Üzemanyagszint jelző-

Az üzemanyag mennyiségét a kijelzőn látható szegmensek száma mutatja. Ha az üzemanyag tank tele van, az összes szegmens látható. Ahogy fogy az üzemanyag, a szegmensek egyesével csökkennek (F full = tele; E empty = üres). A legutolsó szegmens és a „FUEL“ felirat villogni kezd a kijelzőn, mikor már csak 4 liter (1.1 US gal) üzemanyag maradt. Tankoljon a legközelebbi lehetőségénél, ha ezek villognak.

Ha a jármű oldaltámaszon van, a műszer nem mutat pontosan. Az üzemanyagszint ellenőrzéséhez állítsa egyenesbe a motort.

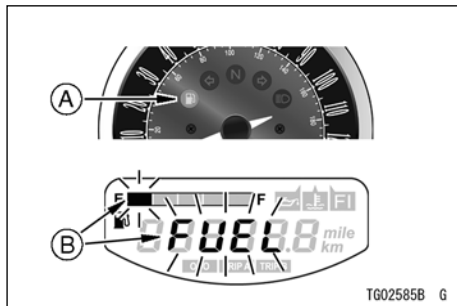

- A. Üzemanyag szint figyelmeztető
- B. Villog

106 ÁLTALÁNOS INFORMÁCIÓK

Összes megtett távolság kijelzője (ODO)-

- A "MODE-B" kapcsolóval jelenítheti meg az „ODO“ kijelzést.
- Az „ODO“ a teljes megtett út hosszát jelzi kilométerben vagy mérföldben. Ez a szám nem nullázható.

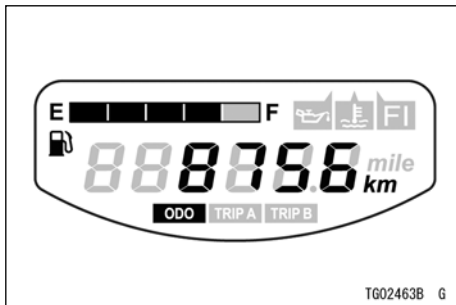

MEGJEGYZÉS

- Az adatok akkor is megmaradnak, ha az akkumulátort lekapcsolják.
- Ha a számok elérik a 999999-et, a kijelző lezár.
- Az összes megtett távolság kijelzőjén kijelzett mértékegység megváltoztatását lásd a „Beállítás menüben“, ebben a fejezetben.

Napi számlálók (TRIP A, TRIP B) –

- A napi számlálók a legutóbbi lenullázás óta megtett távolságot mérik kilométerben (vagy mérföldben).
TRIP A: 0.0 ~ 9999.9
TRIP B: 0.0 ~ 999.9

ÁLTALÁNOS INFORMÁCIÓK 107

- Nyomja meg a "MODE-B" kapcsolót, hogy a kijelző a napi számlálót mutassa (TRIP A vagy TRIP B).

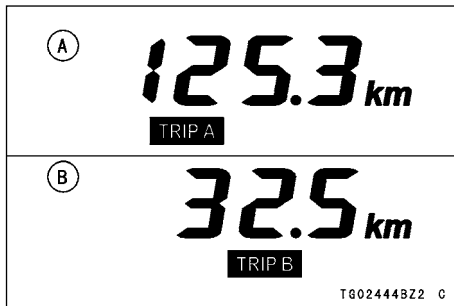

A. Trip A (napi számláló)

B. Trip B (napi számláló)

Lenullázása a következőképpen történik:

- Nyomja meg a "MODE-B" kapcsolót, hogy a kijelző a napi számlálót mutassa (TRIP A vagy TRIP B).
- Nyomja meg és tartsa lenyomva a "MODE-B" kapcsolót.

- Két másodperccel később a kijelzett érték 0.0-ra változik és a motorkerékpár következő elindulásakor kezd el mérni. A legközelebbi nullázásig mér.

MEGJEGYZÉS

- Az adatok a gyújtáskulcs „OFF” állásba fordítása után is megmaradnak.
- Ha a napi számláló menetközben eléri a 9999.9 (TRIP A) vagy 999.9 (TRIP B) értékeket, átfordul 0.0-ra és onnan folytatja a számolást.
- Ha az akkumulátort lekapcsolja, a kijelző 0.0-ra áll.
- A napi számlálókon kijelzett mértékegység megváltoztatását lásd a „Beállítás menüben”, ebben a fejezetben.

108 ÁLTALÁNOS INFORMÁCIÓK

Sebességfokozat kijelző -

A sebességfokozat kijelző a váltómű aktuális fokozatát mutatja, a kijelzett érték sebességváltáskor változik.

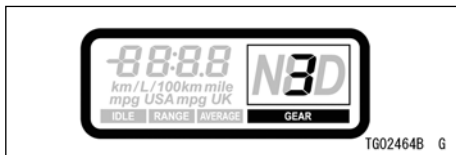

- 1: Ha a váltó 1. fokozatban van, a kijelzőn „1” látható.
 - 2: Ha a váltó 2. fokozatban van, a kijelzőn „2” látható.
 - 3: Ha a váltó 3. fokozatban van, a kijelzőn „3” látható.
 - 4: Ha a váltó 4. fokozatban van, a kijelzőn „4” látható.
 - 5: Ha a váltó 5. fokozatban van, a kijelzőn „5” látható.
- OD:** Ha a váltó „overdrive” fokozatban van, a kijelzőn „OD” látható.

Óra –

Az óra és a perc beállításának módját lásd a Beállítás menüben, ebben a fejezetben.

Átlagos fogyasztás (AVERAGE)-

A kijelzőn az átlagos fogyasztás látható számértékben kifejezve, ez az átlagos üzemanyagfogyasztást jelenti a számláló indításától jelen pillanatig.

- Az átlagos fogyasztás megjelenítéséhez nyomja meg a “MODE-A” kapcsolót.

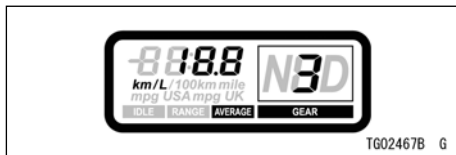

MEGJEGYZÉS

- A számadatok a gyújtáskulcs kikapcsolása után is megmaradnak.
- A fogyasztás mértékegységének megváltoztatását lásd a „Beállítás menüben”, ebben a fejezetben.
- Ha az átlagos fogyasztás kijelzése közben a „MODE-A” gombot két másodpercnél hosszabb ideig lenyomva tartja, az átlagos fogyasztás erre áll vissza: „— —”.

Hatótávolság (RANGE)-

Számmal jelzi ki a hatótávolságot, az üzemanyagtartályban lévő aktuális üzemanyagmennyiség alapján számolva. A hatótávolság értéke 10 másodpercenként frissül.

- A hatótávolság megjelenítéséhez nyomja meg a “MODE-A” kapcsolót.

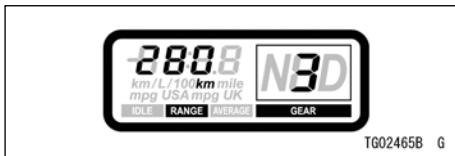

- Amikor a felső digitális kijelzőn a “FUEL” (üzemanyagra figyelmeztető üzenet) villog, azzal együtt a hatótávolság is villog: “—”.

110 ÁLTALÁNOS INFORMÁCIÓK

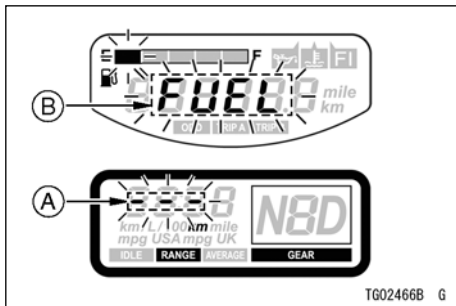

A. “—” Villog

B. “FUEL” villog

MEGJEGYZÉS

- A hatótávolság kijelzett mértékegységének megváltoztatását lásd a „Beállítás menüben”, ebben a fejezetben.
- A hatótávolság értéke 0 ~ 999 között változhat.

Beállítási menü (VN1700D)

- Nyomja az “S” gombot 2 másodpercnél hosszabb ideig.
- Az „S” gomb lenyomásával átkapcsolhat órabeállítási, távolsági mértékegység beállítási és alapjárat beállítási módokra.

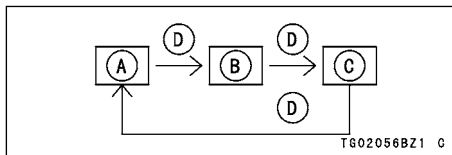

A. Órabeállítási mód

B. Távolsági mértékegység beállítási mód

C. Alapjárat fordulatszám beállítási mód

D. Nyomja meg az „S” gombot

MEGJEGYZÉS

- Ha az “S” gombot két másodpercnél hosszabb ideig lenyomva tartja, visszaáll az alapkijelző.

Az óra beállítása –

- Nyomja meg az “S” gombot, hogy a kijelzőn az órabeállítási mód jelenjen meg.
- Az óra- és percbeállítási mód a “MODE-A” gombbal érhető el.

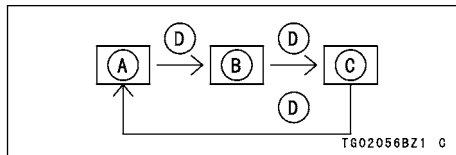

- Nincs kiválasztott mód
- Órabeállítási mód
- Percbeállítási mód
- Nyomja meg a “MODE-A” kapcsolót

- A “MODE-A” kapcsolóval jelenítheti meg az órabeállítási módot. Ha csak az órát jelző számjegy villog, a “MODE-B” gombbal léptetheti előre az órát.



- A “MODE-A” kapcsolóval jelenítheti meg az percbeállítási módot. Ha csak a percet jelző számjegy villog, a “MODE-B” gombbal léptetheti előre a percet.

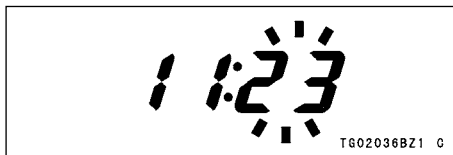

MEGJEGYZÉS

- A „MODE-B“ kapcsoló minden egyes lenyomásával egy órát vagy egy percet léptethet előre. Ha a kapcsolót folyamatosan lenyomva tartja, az órát vagy a percet jelző számjegyek folyamatosan haladnak előre.
- A „MODE-A“ kapcsolóval jelenítheti meg azt a kijelzőt, amelyiken nincs mód kiválasztva. Ha az „S” gombot két másodpercnél hosszabb ideig lenyomva tartja, visszaáll az alapkijelző.

Távolsági mértékegység beállítása-

- Nyomja meg az „S” gombot a távolsági mértékegység beállítási módjának megjelenítéséhez.
- A „MODE-B” gombbal változtassa meg az „AVERAGE” (átlagos fogyasztás) távolsági mértékegységét.
- A mértékegységek az alábbi sorrendben következnek.

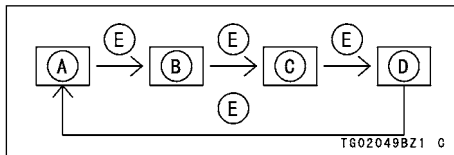

- A. km/L
- B. L/100 km
- C. mpg USA
- D. mpg UK
- E. Nyomja meg a „MODE-B” kapcsolót

MEGJEGYZÉS

- Ne használja a járművet, amíg a több-funkciós kijelző nem a helyes mértékegységet mutatja.
- Az alábbi listában látható, hogy az „AVERAGE” (átlagos fogyasztás) mértékegységének megváltoztatásával együtt az „ODO”, a „TRIP A”, „TRIP B” és „RANGE” mértékegységei is megváltoznak.

AVERAGE (átlagos fogyasztás)	ODO (összes megtett távolság kijelzője)	TRIP A (napi)	Trip B (napi)	RANGE (hatótávolság)
km/L	km	km	km	km
L/100 km	km	km	km	km
mpg USA	mile (mérőöld)	mile (mérőöld)	mile (mérőöld)	mile (mérőöld)
mpg UK	mile (mérőöld)	mile (mérőöld)	mile (mérőöld)	mile (mérőöld)

Alapjárat fordulatszám beállítása-

Bővebb tájékoztatást az Alapjárat című részben talál.

114 ÁLTALÁNOS INFORMÁCIÓK

Többfunkciós kijelző (SC300A/B)

- A. Hűtővíz hőmérséklet jelző
- B. Üzemanyag kijelző
- C. Motorblokk figyelmeztető szimbólum
- D. Többfunkciós kijelző
 - Összes megtett távolság
 - Napi számláló A
 - Napi számláló B
 - Szerviz mód
- E. Óra

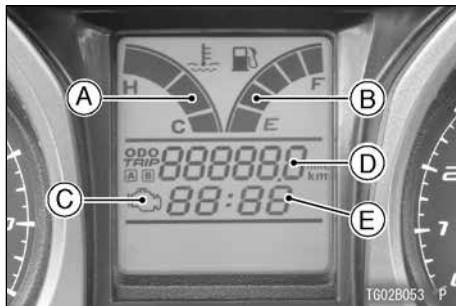

A gyújtáskulcs ON állásba fordításakor az összes LCD szegmens kigyullad néhány másodpercre, majd a többfunkciós kijelző normál működésbe kezd.

Többfunkciós kijelző

A következő kijelző módok közül választhat, amikor lenyomja az ADJ gombot 2 másodpercre.

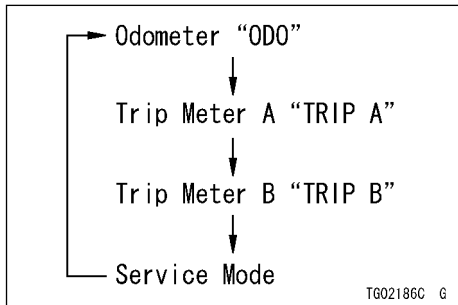

Mértékegység beállítás

Az adott országra érvényes mértékegységet állítsa be. Elindulás előtt ellenőrizze, hogy a megfelelő mértékegység van beállítva.

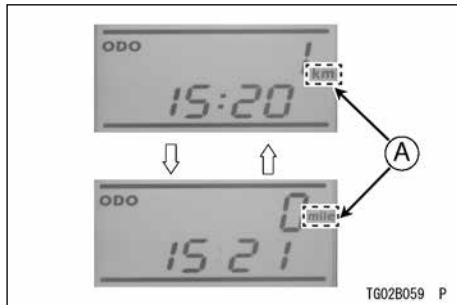

A. km vagy mérföld kijelzés

A mértékegység értékek között az alábbi módon válthat a kijelzőn:

- Nomja le az ADJ gombot 2 másodpercig, hogy kijelze az összes megtett távolság számlálót.
- Nyomja le a MODE gombot 2 másodpercig, hogy kiválassza a mértékegységet.

Összes megtett távolság

A teljes megtett út hossza jelenik meg kilométerben vagy mérföldben. Ez a szám nem nullázható.

116 ÁLTALÁNOS INFORMÁCIÓK



A. Összes megtett távolság

MEGJEGYZÉS

- Az adatok akkor is megmaradnak, ha az akkumulátort lekapcsolják.
- Amikor eléri a 999999-es számot, 0-ra ugrik és folytatja a mérést.

Napi számláló

Az utolsó lenullázás óta megtett távolságot méri kilométerben vagy mérföldben.

TRIP A: 0.0 ~ 9999.9

TRIP B: 0.0 ~ 9999.9



A. Napi számláló A

A napi számláló törléséhez az alábbiakat tegye, álló motornál.

- Nyomja meg az ADJ gombot két másodpercig, hogy kiválassza a trip A vagy B értéket.
- Nyomja meg és tartsa lenyomva RESET gombot.
- Két másodperccel később a kijelzőn az érték 0.0-ra változik és a jármű következő elindulásakor kezd el újból mérni. A legközelebbi nullázásig mér.

MEGJEGYZÉS

- Az adatok akkor is megmaradnak, ha az akkumulátort lekapcsolják.
- Amikor eléri a 999.9-es számot, 0.0-ra ugrik és folytatja a mérést.
- Ha az akkumulátort lekapcsolja, a kijelző 0.0-ra áll.

Szerviz mód

A szerviz mód a karbantartásig hátralévő távolságot mutatja kilométerben vagy mérföldben, a legutolsó nullázás óta.



A. Szerviz mód

A szerviz mód törléséhez az alábbiakat tegye, álló motornál.

- Nyomja le az ADJ gombot 2 másodpercig, hogy kijelezze a szerviz módot.

- Nyomja meg és tartsa lenyomva RESET gombot.
- Két másodperccel később a kijelzőn az érték 0.0-ra változik és a jármű következő elindulásakor kezd el újból mérni. A legközelebbi nullázásig mér.

Óra

Az óra és percek beállításához az alábbiakat tegye, álló motornál.

- Nomja le az ADJ gombot 2 másodpercig, hogy kijelezze az összes megtett távolság számlálót.
- Nyomja a MODE és a ADJ gombot együtt 2 másodpercnél hosszabb ideig. Csak az óra fog villogni. Az ADJ gombbal állítsa be az óra értéket.



- Nyomja a "MODE" gombot. Az óra helyett a perc kezd villogni. Az ADJ gombbal állítsa be a perc értéket.

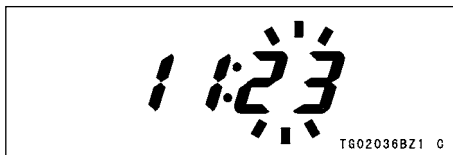

- Nyomja meg a MODE és ADJ gombot együtt. A kijelző már nem villog, és járni kezd az óra.

MEGJEGYZÉS

- Az idő beállításánál az ADJ gomb megnyomásával léptetheti a számokat. Ha folyamatosan nyomja a gombot, akkor az idő értékei folyamatosan növekednek.
- Az óra akkor is működik, ha nincs ráadva a gyújtás.
- Ha az akkumulátort lekapcsolják, az óra 12:00-ra ugrik, és az akkumulátor újbóli csatlakoztatásakor kezd újra működni.

Hűtővíz hőmérséklet jelző

A hűtővíz hőmérsékletét a kijelzett szegmensek száma mutatja.

Amennyiben a hűtővíz 110°C (230°F) fölé emelkedik, az összes szegmens kigyullad és a hűtővíz hőmérséklet szimbólum villogni kezd. Ez figyelmezteti a használóját, hogy a víz hőmérséklete túl magas. Állítsa le a motort, és ellenőrizze a hűtővizet a tárgulótartályban, miután lehűlt a motor. Ellenőriztesse a hűtőrendszert egy hivatalos Kawasaki szervizzel.

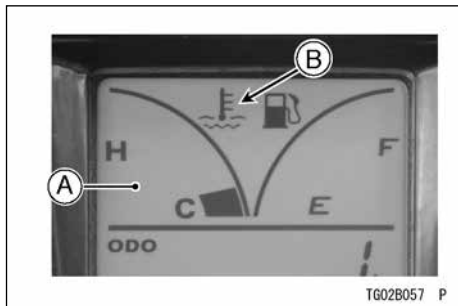

A. Hűtővíz hőmérséklet jelző

B. Hűtővíz figyelmeztető szimbólum

Üzemanyagszint-kijelző

Az üzemanyag mennyiségét a kijelzőn látható szegmensek száma mutatja.

Ha az üzemanyag tank tele van, az összes szegmens látható. Ha az üzemanyagszintet nem megfelelően mutatja, ellenőriztesse a kijelzőt egy hivatalos Kawasaki szervizzel.

Ahogy fogy az üzemanyag, a szegmensek egyenként kialszanak (F full = tele; E

empty = üres).

A legutolsó szegmens elkezd villogni, az üzemanyag szint figyelmeztető lámpa pedig kigyullad, amikor már csak 2.3 liter (0.6 US gal) üzemanyag maradt. Tankoljon a legközelebbi lehetőségénél, ha legutolsó szegmens elkezd villogni és üzemanyag szint figyelmeztető lámpa pedig kigyulladt.

Ha a jármű oldaltámaszon van, a műszer nem mutat pontosan. Az üzemanyagszint ellenőrzéséhez állítsa egyenesbe a motort.

A figyelmeztető lámpa kigyullad, jelezve, hogy a tankban már csak 2,3 liter

üzemanyag maradt. Tankoljon a legközelebbi lehetőségénél, ha kigyullad a lámpa.

Ha a jármű oldaltámaszon van, a műszer nem mutat pontosan. Állítsa egyenesbe a motort az üzemanyagszint ellenőrzéséhez.

120 ÁLTALÁNOS INFORMÁCIÓK

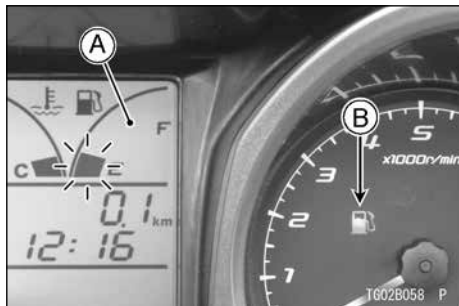



A. Üzemanyag kijelző

**B. Üzemanyag szint figyelmeztető
(sárga)**

Ellenőrző / figyelmeztető lámpák

N : Amikor a váltó üresben van, az üresjáratfokozat jelző világít.

 : Amikor a távolsági fényszóró van bekapcsolva, ez a visszajelző világít.

 : A jobb illetve bal oldali irányjelző használatakor villog.

 : Amikor az olajnyomás veszélyesen alacsony szintre esik, vagy ha gyújtáskulcs „ON” állásban van álló motornál, az olajnyomás jelző világítani kezd, és akkor alszik ki, amikor az olajnyomás már elég magas. Lásd KARBANTARTÁS ÉS BEÁLLÍTÁSOK fejezet a motorolajról szóló részét.

 (csak olyan modelleken, ahol a digitális kijelzőnek figyelmeztető szimbóluma van): A műszerfalón lévő figyelmeztető lámpa kigyullad és a többfunkciós

kijelző olajnyomásra figyelmeztető szimbóluma () elkezd villogni, ha az olajnyomás veszélyesen alacsony szintre esik vagy ha gyújtáskapcsoló álló motornál „ON” állásban van. A jelzés akkor tűnik el, amikor a motorolaj nyomása már elég magas. Lásd KARBANTARTÁS ÉS BEÁLLÍTÁSOK fejezet a motorolajról szóló részét.

 (csak olyan modelleken, melyek Hűtővíz hőmérséklet figyelmeztető lámpával vannak ellátva): Ha elkezd világítani, álljon meg, állítsa le a motort, és ellenőrizze a hűtővizet a tágulótartályban, miután lehűlt a motor.

FIGYELMEZTETÉS

Ne járassa tovább a motort, ha a figyelmeztető lámpa kigyullad, vagy a hőmérséklet mutatója elérte a „H” vonalat. A további működtetés komoly sérüléseket okozhat a motorban a túlhevülés miatt.



 (csak olyan modelleken, ahol a digitális kijelzőnek figyelmeztető szimbóluma van): Ha elkezd világítani, álljon meg, állítsa le a motort, és ellenőrizze a hűtővizet a tágulótartályban, miután lehűlt a motor.

FIGYELMEZTETÉS

Ne járassa tovább a motort, ha a figyelmeztető lámpa kigyullad, vagy a hőmérséklet mutatója elérte a „H” vonalat. A további működtetés komoly sérüléseket okozhat a motorban a túlhevülés miatt.

FI (Üzemanyag befecskendezés figyelmeztető lámpa): A befecskendezést (FI) jelző lámpa kigyullad a gyújtáskulcs „ON” állásba fordításakor, és kikapcsol, miután a rendszer megbizonyosodott a hibátlan működésről. Ha a DFI (Digital Fuel Injection) rendszer menetközben hibát észlel, a lámpa kigyullad. Ha a lámpa égve marad, ellenőriztesse a DFI rendszert egy hivatalos Kawasaki szervizben. Ha a lámpa villog, először fordítsa a gyújtáskulcsot „OFF” állásba, majd vissza „ON” állásba.

FI (csak olyan modelleken, ahol a digitális kijelzőnek figyelmeztető szimbóluma van): A műszerfalán található figyelmeztető lámpa és az többfunkciós kijelző befecskendező szimbóluma (**FI**) villog, ha gyújtáskulcs „ON” állásban van vagy hiba lépett fel a befecskendező (**FI**) rendszerben. A gyújtáskulcs „ON” állásba fordítása után a figyelmeztető szimbólum (**FI**) kikapcsol, miután a rendszer megbizonyosodott a hibátlan működéséről. Ha a lámpa és a szimbólum villognak, ellenőriztesse az FI rendszert egy hivatalos Kawasaki szervizben.

 (csak olyan modelleken, ahol a digitális kijelzőnek figyelmeztető szimbóluma van): A műszerfalán található figyelmeztető lámpa és az többfunkciós kijelző immobilizer szimbóluma () villog, ha gyújtáskulcs „ON” állásban van vagy hiba lépett fel az immobilizer rendszerben. A gyújtáskulcs „ON” állásba fordítása után a figyelmeztető szimbólum () kikapcsol, miután a rendszer megbizonyosodott a hibátlan működéséről. Ha a lámpa és a szimbólum villognak, ellenőriztesse az immobilizer rendszert egy hivatalos Kawasaki szervizben.

(Immobilizer rendszerrel ellátott modelleken)

A gyújtáskapcsoló „OFF” állásában a figyelmeztető lámpa elkezd villogni, jelezve hogy az immobilizer működik. 24 órával ezután a villogás megszűnik, az indításgátló rendszer viszont tovább működik.



A figyelmeztető lámpa villogni kezd, ha

124 ÁLTALÁNOS INFORMÁCIÓK

nem megfelelően kódolt kulcsot tesz a zárba, vagy kommunikációs zavar lép fel az antenna és a kulcs között. Ha megfelelően kódolt kulcsot tesz a zárba, és a kommunikáció zavarmentes, a figyelmeztető lámpa nem villog.

MEGJEGYZÉS

- *A lámpa villogását ki lehet kapcsolni. Nyomja le és tartsa lenyomva a bal és jobb oldali gombokat együtt több mint 2 másodpercig a gyújtáskulcs OFF állásba fordítása után 20 másodpercen belül, és a villogás megszűnik.*
- *Az akkumulátor csatlakoztatása után a figyelmeztető lámpa visszaáll villogó módba.*
- *Ha az akkumulátor feszültsége alacsony (12 V alatt), a figyelmeztető lámpa villogása automatikusan leáll, hogy megelőzze az akkumulátor túlzott lemerülését.*

 (csak olyan modelleken, ahol a digitális kijelzőnek figyelmeztető szimbóluma van): A figyelmeztető szimbólumok kijelzője alatti figyelmeztető lámpa és az alacsony akkufeszültségre figyelmeztető szimbólum () a digitális LCD kijelzőn akkor válik láthatóvá, ha az akkumulátor feszültsége 10 V alá süllyed. Ha a figyelmeztető lámpa kigyullad és az alacsony akkufeszültségre figyelmeztető szimbólum () láthatóvá válik, az akkumulátort megfelelő töltővel fel kell tölteni.

Ha a figyelmeztető lámpa és az alacsony akkufeszültségre figyelmeztető szimbólum () az akkumulátor feltöltése után is látható, kérjen átvizsgálást egy hivatalos Kawasaki szerviztől.

 (csak olyan modelleken, melyek rendelkeznek üzemanyag figyelmeztető lámpával): Az üzemanyag figyelmeztető lámpa kigyullad, ha a gyújtáskulcs „ON” állásban van, és elalszik, ha a rendszer megbizonyosodott a hibátlan működésről. Az üzemanyag figyelmeztető lámpa akkor is kigyullad, ha már túl kevés üzemanyag van a tankban. Tankoljon a legközelebbi lehetőségénél, ha kigyullad a lámpa.

Ha a jármű oldaltámaszon van, a műszer nem ad pontos értéket.

Az üzemanyagszint ellenőrzéséhez állítsa egyenesbe a motort.

(ABS-szel ellátott modellek)

 : Az ABS (Blokkolásgátló rendszer) figyelmeztető lámpája kigyullad, ha a gyújtáskulcs ON állásban van, és kikapcsol, miután a motor elindult. Ha az ABS rendszer működik, kikapcsolt állapotban is marad. Ha hiba lép fel az ABS rendszerben, a figyelmeztető lámpa kigyullad és égve marad. Ha a figyelmeztető lámpa kigyulladt, az ABS nem működik, de a fék hagyományos fékként továbbra is üzemképes.

Az ABS-szel kapcsolatos részletesebb információkért lásd a Blokkolásgátló rendszer (ABS) c. részt A motorkerékpár vezetése c. fejezetben.

126 ÁLTALÁNOS INFORMÁCIÓK

Felváltást jelző lámpa (ZX600R):

A felváltást jelző lámpát csak zárt versenypályán szabad használni. Ne használja a mindennapi közlekedésben.

Ha a fordulatszám eléri az előre beállított értéket, a felváltást jelző lámpa kigyullad, így jelzi, hogy feljebb kell váltani a motor károsodás megelőzése érdekében.

A felváltást jelző lámpának 4 állása van: kikapcsolt, villogó, halványan világító, fényesen világító. A felváltást jelző lámpát 14 000 r/min (rpm) és 16 500 r/min (rpm) értékek közé lehet beállítani.

A megvilágítási mód és a fordulatszám beállítása a fordulatszám mérőn álló motornál, a következő módon történik:

- Nyomja meg a MODE és a RESET gombot együtt több mint 2 másodpercig. Ekkor az előző beállított fordulatszám értéket fogja mutatni.
- A felváltást jelző lámpa fényerejét a MODE gomb nyomásával lehet változtatni: kikapcsolt, villogó, halványan világí-

tó, fényesen világító. A fordulat értékeket csak akkor lehet változtatni, ha a felváltást jelző lámpa be van kapcsolva.

- A fordulat értékek beállításához nyomja meg a RESET gombot és így 50 r/min (rpm) értékkel növeli a beállítást a 16 500 r/min (rpm) értékig. Amint elérte a maximális 16 500-res fordulatszámot, visszaugrik 14 000 r/min (rpm) értékre és újból növekedni kezd.

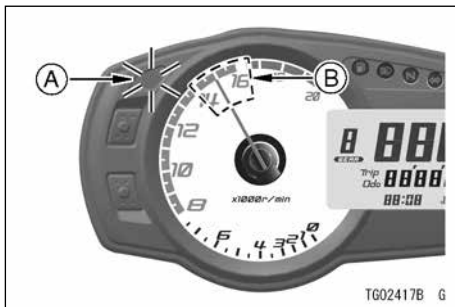

- A. Felváltást jelző lámpa**
- B. Beállítható sáv**

- A beállítás befejezéséhez nyomja a MODE és a RESET gombot együtt több mint 2 másodpercig. Ezután a fordulatszámérő visszatér az eredeti állapotába.

**VIGYÁZAT**

Az útra való koncentráció csökkenése növeli a baleset esélyét. Ne nézzen a felváltást jelző lámpára úgy, hogy elveszi tekintetét az útról, csak a perifériás látását használja erre.

Soha ne váltson úgy vissza, hogy a motor fordulatszáma rendkívüli mértékben megnövekedik. Nem csak a motort károsítja, hanem a hátsó kerék is megcsúszhat, ami balesethez vezethet. A visszaváltás 5,000 r/min (rpm) érték alatt valósuljon meg.

MEGJEGYZÉS

- A *RESET* gomb lenyomásával és lenyomva tartásával a felváltást jelző lámpához rendelt fordulatszám folyamatosan növekszik.
- Az adatok akkor is megmaradnak, ha az akkumulátort lekapcsolják.

FIGYELMEZTETÉS

A fordulatszám (rpm) nem mehet a piros tartományba, mert abban működtetve túlterheli a motort, és annak súlyos károsodását okozhatja.

(K-ACT ABS-szel ellátott modellek)

 : A K-ACT ABS visszajelző lámpája kigyullad a fordulatszám mérőben, ha a gyújtáskapcsoló ON állásban van, és röviddel a motor beindulása után kikapcsol. Ha a K-ACT ABS rendszerben működik, a visszajelző kikapcsolt állapotban marad. Ha hiba lép fel az K-ACT ABS rendszerben, a figyelmeztető lámpa kigyullad és égve marad. Ellenőriztesse a K-ACT ABS rendszert egy hivatalos Kawasaki szervizzel. Ha a K-ACT ABS visszajelző világít, a K-ACT ABS rendszer nem működik, de a fékrendszer a hagyományos módon továbbra is üzemképes.

A K-ACT rendszerrel kapcsolatos bővebb információkért lásd Kawasaki Advanced Coactivebraking Technology (K-ACT) Anti-lock Brake System (ABS) c. részt a Motorkerékpár vezetése c. fejezetből.

MEGJEGYZÉS

- **(VN1700B)** Ha a K-ACT ABS jelző lámpa villog, a K-ACT ABS rendszer alacsony akkumulátor feszültség módba lépett (az akkumulátor feszültsége csökkent). Alacsony akkumulátor feszültség módban a K-ACT rendszer nem működik, de az ABS továbbra is funkcionál. A K-ACT rendszer újraindításához a gyújtáskulcsot fordítsa OFF állásba. Ezután töltsse fel az akkumulátort. Ha az alacsony akkumulátor feszültség mód továbbra is fennáll, ellenőriztesse le a K-ACT ABS rendszert egy hivatalos Kawasaki szervizben.

(KTRC rendszerrel ellátott modell esetén)

KTRC : A KTRC visszajelző lámpa mutatja a KTRC működési státuszát. A KTRC rendszerrel kapcsolatos bővebb információkért lásd a Kawasaki Kipörgésgátló (KTRC) c. részt A motorkerékpár vezetése c. fejezetben.

ER650E/F, EX650E/F, EX300A/B, ZR800A/B/C/D és SC300A/B:

Motorblokk figyelmeztető lámpa (sárga)

 : A motorblokk figyelmeztető lámpa kigyullad, ha a gyújtáskulcs „ON” állásban van, és elalszik, ha a rendszer megbizonyosodott a hibátlan működésről. Ha a DFI (Digital Fuel Inject(ion) rendszer menetközben hibát észlel, a lámpa kigyullad.

(EX300A/B és ZR800A/B/C/D) Ennek a lámpának a villogása azt jelzi, hogy a motor nincs indítható állapotban.

Lásd Motorleállítási műveletet „A motorkerékpár vezetése” fejezetben. Ha a lámpa égve marad, ellenőriztesse a DFI rendszert egy hivatalos Kawasaki szervizben.

130 ÁLTALÁNOS INFORMÁCIÓK

(SC300A/B) A motorblokk figyelmeztető visszajelző villog, a figyelmeztető szimbólum és a szervizkód pedig megjelenik, ha hiba lépett fel a digitális üzemanyag befecskendező (DFI) rendszerben. Ha a lámpa és a szimbólum villognak, ellenőriztesse a DFI rendszert egy hivatalos Kawasaki szervizben.



A. Motorblokk figyelmeztető szimbólum

B. Szervizkód

Akkumulátor feszültség figyelmeztető lámpa (piros) (EX300A/B és SC300A/B)

 : Az akkumulátor töltési rendszer figyelmeztető lámpája kigyullad, ha az akkumulátor feszültsége kisebb, mint 11 V vagy magasabb, mint 16 V.

Ha a lámpa kigyullad, ellenőriztesse az akkumulátort egy hivatalos Kawasaki szervizben.

ABS kijelző lámpa (sárga) (KIBS-szel el látott modelleken) -

 : Az ABS (Blokkolásgátló rendszer) figyelmeztető lámpája kigyullad, ha a gyújtáskulcs ON állásban van, és kikapcsol, miután a motor elindult. Ha az ABS rendszerben működik, kikapcsolt állapotban is marad. Ha hiba lép fel az ABS rendszerben, a figyelmeztető lámpa kigyullad és égve marad. Ha a figyelmeztető lámpa kigyulladt, az ABS nem működik, de a fék hagyományos fékként továbbra is üzemképes.

Az ABS-szel kapcsolatos részletesebb információkért lásd a Blokkolásgátló rendszer (ABS) c. részt A motorkerékpár vezetése c. fejezetben.

Olaj szerviz visszajelző lámpa (SC300A/B)

 : Az olaj szerviz visszajelző lámpa kigyullad, és ezzel jelzi az olajcsere szükségét, ha a szerviz mód eléri az 5 000 km-t.

Az olaj szerviz visszajelző lámpa törléséhez az alábbiakat tegye, álló motornál.

- Nomja le az ADJ gombot 2 másodpercig, hogy kijelje a szerviz módot.
- Nyomja meg és tartsa lenyomva RESET gombot.
- Két másodperccel később a kijelzőn az érték 0.0-ra változik és a jármű következő elindulásakor kezd el újból mérni. A legközelebbi nullázásig mér.

Olajnyomás figyelmeztető lámpa (piros) (SC300A/B)

 : Az olajnyomás figyelmeztető lámpa kigyullad, ha gyújtáskapcsoló álló motornál „ON” állásban van, és el kell aludnia, amikor beindult a motor.

Az olajnyomás figyelmeztető lámpa kigyullad, ha az olajnyomás veszélyesen alacsony szintre esik járó motornál. Ha a lámpa kigyullad, ellenőriztesse a kenési rendszert egy hivatalos Kawasaki szervizben.

132 ÁLTALÁNOS INFORMÁCIÓK

Üzemanyag szint figyelmeztető lámpa (sárga) (SC300A/B)



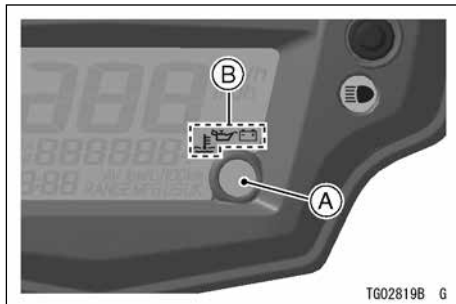

: Az üzemanyag szint figyelmeztető lámpa kigyullad, jelezve, hogy a tankban már csak 2,3 liter üzemanyag maradt. Bővebb információkért lásd Üzemanyag szint jelző c. részt.

Figyelmeztető lámpa (piros) (ER650E/F és ZR800A/B/C/D) -

A figyelmeztető lámpa és a figyelmeztető szimbólum () kigyullad ha gyújtáskapcsoló álló motornál „ON” állásban van, és el kell aludnia, amikor beindult a motor.



- A. Figyelmeztető lámpa
- B. Figyelmeztető szimbólumok

A figyelmeztető lámpa négy (ER650E/F esetében három) dologról figyelmeztethet: immobilizer rendszer (ZR800A/B/C/D), motorolaj nyomás, hűtővíz hőmérséklet és akkumulátor feszültség. A figyelmeztető lámpához négy figyelmeztető szimbólum társulhat: immobilizer rendszer figyelmeztető szimbólum () (ZR800A/B/C/D), olajnyomás figyelmeztető szimbólum (), hűtővíz hőmérséklet figyelmeztető szimbólum () és akkumulátor figyelmeztető szimbólum ().

Ha a figyelmeztető kigyullad járó motornál, ellenőriztesse az okát egy hivatalos Kawasaki szervizben.

Lásd „Figyelmeztető szimbólumok” c. részt ebben a fejezetben a bővebb információért.

Figyelmeztető lámpák (piros) (EX650E/F)

Ha bármelyik piros figyelmeztető lámpa kigyullad járó motornál, ellenőriztesse az okát egy hivatalos Kawasaki szervizben.

 : A figyelmeztető lámpa kigyullad ha gyújtáskapcsoló álló motornál „ON” állásban van, és el kell aludnia, amikor beindult a motor.

Az olajnyomás figyelmeztető lámpa kigyullad, ha az olajnyomás vészesen alacsony szintre esik járó motornál. Lásd Karbantartás és Beállítások c. fejezet a motorolajról szóló részét.

 : Ha a hűtőfolyadék hőmérséklete 118°C (245°F) fölé emelkedik járó motornál, a hűtővíz figyelmeztető lámpa kigyullad. Ez figyelmezteti a használóját, hogy a víz hőmérséklete túl magas. Ha elkezd világítani, álljon meg, állítsa le a motort, és ellenőrizze a hűtővizet a tágulótartályban, miután lehűlt a motor.



FIGYELMEZTETÉS

Ne járassa tovább a motort, ha a figyelmeztető lámpa kigyulladt. A további működtetés komoly sérüléseket okozhat a motorban a túlhevülés miatt.

 : Az akkumulátor töltési rendszer figyelmeztető lámpája kigyullad, ha az akkumulátor feszültsége kisebb, mint 11 V vagy magasabb, mint 16 V.

Ha a figyelmeztető lámpa és az alacsony akkufeszültségre figyelmeztető lámpa az akkumulátor feltöltése után is látható, kérjen átvizsgálást egy hivatalos Kawasaki szerviztől.

Figyelmeztető szimbólumok -

 (ZR800A/B/C/D): A figyelmeztető lámpa és a többfunkciós kijelző immobilizer figyelmeztető szimbóluma () kigyullad vagy villog, ha a gyújtáskulcsot „ON” állásba fordította vagy hiba lépett fel az immobilizer rendszerben. A gyújtáskulcs „ON” állásba fordítása után az immobilizer figyelmeztető szimbólum () kikapcsol, miután a rendszer megbizonyosodott a hibátlan működéséről.



Ha a figyelmeztető lámpa és a szimbólum világítanak vagy villognak, ellenőriztesse az immobilizer rendszert egy hivatalos Kawasaki szervizben.

A gyújtáskapcsoló „OFF” állásában a figyelmeztető lámpa elkezd villogni, jelezve hogy az immobilizer működik. 24 órával ezután a villogás megszűnik, az indításgátló rendszer viszont tovább működik. A piros figyelmeztető lámpa villogni kezd, ha nem megfelelően kódolt kulcsot tesz a zárba,

vagy kommunikációs zavar lép fel az antenna és a kulcs között. Ha megfelelően kódolt kulcsot tesz a zárba, és a kommunikáció zavarmentes, a piros figyelmeztető lámpa nem villog.

MEGJEGYZÉS

- *A piros lámpa villogását ki lehet kapcsolni. Nyomja le és tartsa lenyomva a felső és alsó gombokat együtt több mint 2 másodpercig a gyújtáskulcs OFF állásba fordítása után 20 másodpercen belül, és a villogás megszűnik.*
- *Az akkumulátor csatlakoztatása után a figyelmeztető lámpa visszaáll villogó módba.*
- *Ha az akkumulátor feszültsége alacsony (12 V alatt), a figyelmeztető lámpa villogása automatikusan leáll, hogy megelőzze az akkumulátor túlzott lemerülését.*



 : A figyelmeztető lámpa és a többfunkciós kijelző olajnyomásra figyelmeztető szimbóluma () kigyullad, ha az olajnyomás veszélyesen alacsony szintre esik vagy ha gyújtáskapcsoló álló motornál „ON” állásban van. A jelzés akkor tűnik el, amikor a motorolaj nyomása már elég magas. Lásd KARBANTARTÁS ÉS BEÁLLÍTÁSOK fejezet a motorolajról szóló részét.

136 ÁLTALÁNOS INFORMÁCIÓK

 **(ZR800A/B/C/D):** Ha a hűtőfolyadék hőmérséklete 115°C (239°F) fölé emelkedik járó motornál, a hűtővíz figyelmeztető szimbólum megjelenik. Ha elkezd világítani, álljon meg, állítsa le a motort, és ellenőrizze a hűtővizet a tágulótartályban, miután lehűlt a motor. Ellenőriztesse a hűtőrendszert egy hivatalos Kawasaki szervizzel.

FIGYELMEZTETÉS



Ne járassa tovább a motort, ha a figyelmeztető szimbólum megjelent. A további működtetés komoly sérüléseket okozhat a motorban a túlhevülés miatt.

 **(ZR800A/B/C/D):** A piros figyelmeztető lámpa és a hűtőfolyadék hőmérséklet figyelmeztető szimbólum  kigyullad, ha a hűtőfolyadék hőmérséklete 115°C (239°F) fölé emelkedik járó motornál. Ha a figyelmeztető szimbólum megjelent, ellenőriztesse az akkumulátor feszültségét egy hivatalos Kawasaki szervizben.



MEGJEGYZÉS

- *Ha az összes visszajelző lámpa és a többfunkciós kijelző is kialszik, az akkumulátor feszültsége nem megfelelő. Azonnal ellenőriztesse le a motorját egy hivatalos Kawasaki szervizben, mert a motorja leállhat, ha lemerült akkumulátorral üzemelteti.*

ER650E/F modellek

 **(ER650E/F):** A figyelmeztető lámpa és a hűtőfolyadék hőmérséklet figyelmeztető szimbólum () kigyullad, ha a hűtőfolyadék hőmérséklete 118°C (245°F) fölé emelkedik járó motornál. Ez figyelmezteti a használóját, hogy a víz hőmérséklete túl magas. Ha a szimbólum megjelenik, álljon meg, állítsa le a motort, és ellenőrizze a hűtővizet a tágulótartályban, miután lehűlt a motor.

FIGYELMEZTETÉS
Ne járassa tovább a motort, ha a figyelmeztető lámpa kigyulladt. A további működtetés komoly sérüléseket okozhat a motorban a túlhevülés miatt.

 **(ER650E/F):** Az akkumulátor töltési rendszer figyelmeztető lámpája és az akkumulátor szimbólum () kigyullad, ha az akkumulátor feszültsége kisebb, mint 11 V vagy magasabb, mint 16 V.

Ha a figyelmeztető lámpa és az alacsony akkufeszültségre figyelmeztető szimbólum () az akkumulátor feltöltése után is látható, kérjen átvizsgálást egy hivatalos Kawasaki szerviztől.

ZX636E/F:**Felváltást jelző sárga lámpa**

A felváltást jelző lámpát csak zárt versenypályán szabad használni. Ne használja a mindennapi közlekedésben.

Ha a fordulatszám eléri az előre beállított értéket, a felváltást jelző lámpa kigyullad, így jelzi, hogy feljebb kell váltani a motor károsodás megelőzése érdekében.

A felváltást jelző lámpának 5 állása van: kikapcsolt, gyorsan villogó, lassan villogó, halványan világító, fényesen világító. A fel-

138 ÁLTALÁNOS INFORMÁCIÓK

váltást jelző lámpát 10 000 r/min (rpm) és 16 000 r/min (rpm) értékek közé lehet beállítani.

A megvilágítási mód és a fordulatszám beállítása a fordulatszám mérőn álló motornál, a következő módon történik:

- Nyomja meg a MODE és a RESET gombot együtt több mint 2 másodpercig. Ekkor az előző beállított fordulatszám értéket fogja mutatni a fordulatszám mérőn.
- A felváltást jelző lámpa módozatait a MODE gomb nyomásával lehet változtatni: kikapcsolt, gyorsan villogó, lassan villogó, halványan világító, fényesen világító. A fordulatszám értékeket csak akkor lehet változtatni, ha a felváltást jelző lámpa be van kapcsolva.

- A fordulatszám értékek beállításához nyomja meg a RESET gombot és így 250 r/min (rpm) értékkel növeli a beállítást a 16000 r/min (rpm) értékig. Amint elérte a maximális 16000 r/min (rpm) fordulatszámot, visszaugrik 10000 r/min (rpm) értékre és újból növekedni kezd.

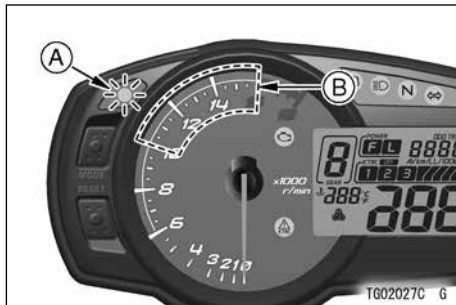

- A. Felváltást jelző sárga lámpa**
B. Beállítható sáv

MEGJEGYZÉS

- A beállítás befejezéséhez nyomja a MODE és a RESET gombot együtt több mint 2 másodpercig. Ezután a fordulatszám mérő visszatér az eredeti állapotába.



VIGYÁZAT

Az útra való koncentráció csökkenése növeli a baleset esélyét. Ne nézzen a felváltást jelző lámpára úgy, hogy elveszi tekintetét az útról, csak a perifériás látását használja erre.

Soha ne váltson úgy vissza, hogy a motor fordulatszáma rendkívüli mértékben megnövekedik. Nem csak a motort károsítja, hanem a hátsó kerék is megcsúszhat, ami balesethez vezethet. A visszaváltás 5,000 r/min (rpm) érték alatt valósuljon meg.

- A *RESET* gomb lenyomásával és lenyomva tartásával a felváltást jelző lámpához rendelt fordulatszám folyamatosan növekszik.
- Az adatok akkor is megmaradnak, ha az akkumulátort lekapcsolják.

FIGYELMEZTETÉS

A fordulatszám (rpm) nem mehet a piros tartományba, mert abban működtetve túlterheli a motort, és annak súlyos károsodását okozhatja.

140 ÁLTALÁNOS INFORMÁCIÓK

ABS kijelző lámpa (sárga) (KIBS-szel ellátott modelleken)

 : Alaphelyzetben az ABS figyelmeztető lámpa kigyullad, ha a gyújtáskulcsot ON állásba fordítja, és elalszik, amint a motor elindul. Ha az ABS rendszerben működik, kikapcsolt állapotban is marad. Ha az ABS figyelmeztető lámpa az alábbiak közül bármelyiket mutatja, hiba vagy több hiba lépett fel az ABS rendszerben. Ellenőriztesse az ABS-t egy hivatalos Kawasaki kereskedőnél.

- A lámpa nem gyullad ki a gyújtáskulcs ON állásba fordításánál.
- A lámpa égve marad, miután a motor elindult.
- Miután a motor elindult, a lámpa kigyullad és égve marad.

Ne feledje, hogy az ABS rendszer nem működik, ha a visszajelző lámpája világít. Ha az ABS rendszer meg is hibásodott, az első és hátsó fékek ugyanolyan szabályosan működnek mint a hagyományos fékrendszereknél.

Állapot	Fék állapota	ABS kijelző lámpa (sárga)	Sárga figyelmeztető lámpa	Multifunkciós kijelző
Normál	KIBS	Elalszik	Elalszik	Semmi
Motor információ kommunikációs hiba	ABS	Elalszik	Kigyullad	KIBS
Akkumulátor feszültsége csökken	Alacsony feszültség ABS	Villog	Elalszik	Semmi
ABS hiba	Normális fék	Kigyullad	Elalszik	Semmi

MEGJEGYZÉS

- *Az ABS rendszer visszajelző lámpája menetközben is kigyulladhat. (kivéve, ha az első vagy a hátsó kerék kipörög). Ilyenkor fordítsa a kulcsot „OFF”, majd vissza „ON” állásba, és gyorsuljon fel a motorral 5 km/h (3,1 mph) sebességre vagy afölé. Az ABS visszajelző lámpája ekkor elalszik. Ha azonban a lámpa égve marad, ellenőriztesse az ABS-t egy hivatalos Kawasaki szervizeben.*
- *Ha az ABS jelző lámpa villog, az ABS rendszer alacsony akkumulátor feszültség módba lépett. Alacsony akkumulátor feszültség módban a KIBS rendszer nem működik, de az ABS továbbra is funkcionál. A KIBS rendszer újraindításához fordítsa a gyújtáskulcsot OFF állásba és töltsen fel az akkumulátort. Ha az akkumulátort teljesen feltöltötte, és az alacsony akkumulátor feszültség mód továbbra is fennáll, ellenőriztesse le a K-ACT ABS rendszert egy hivatalos Kawasaki szervizben.*

142 ÁLTALÁNOS INFORMÁCIÓK

Motorblokk figyelmeztető lámpa (sárga)

 : A motorblokk figyelmeztető lámpa kigyullad a gyújtáskulcs „ON” állásba fordításakor, és kikapcsol, miután a rendszer megbizonyosodott a hibátlan működésről. Ha a DFI (Digital Fuel Injection) rendszer menetközben hibát észlel, a lámpa kigyullad vagy villog.

Ennek a lámpának a villogása azt jelzi, hogy a motor nincs indítható állapotban.

Lásd Motorleállítási műveletet „A motor-kerékpár vezetése” fejezetben. Ha a lámpa égve marad, ellenőriztesse a DFI rendszert egy hivatalos Kawasaki szervizben.

KTRC figyelmeztető lámpa (sárga)

 : A KTRC figyelmeztető lámpa kigyullad, és a KTRC mód kijelző illetve a power mód kijelző elkezdnek villogni, ha hiba lép fel a KTRC rendszerben. Ebben az esetben az KTRC rendszer nem működik. Ha a KTRC lámpa égve marad, ellenőriztesse a KTRC rendszert egy hivatalos Kawasaki szervizben.

Sárga kijelző lámpa (KIBS-szel ellátott modelleken)

 : Ez a figyelmeztető lámpa KTRC figyelmeztető lámpaként és KIBS figyelmeztető lámpaként is funkcionál.

A sárga figyelmeztető lámpa és a KTRC figyelmeztető szimbólum kigyulladnak, és a KTRC mód kijelző illetve a power mód kijelző elkezdenek villogni, ha hiba lép fel a KTRC rendszerben.

A sárga figyelmeztető lámpa és a KIBS figyelmeztető szimbólum kigyulladnak, ha hiba lép fel a KIBS rendszerben. Bővebb információért a KIBS rendszer világítási módokról lásd Sárga ABS Kijelző Lámpa c. részt ebben a fejezetben.

Ha a sárga figyelmeztető lámpa kigyullad, ellenőriztesse a KTRC és/vagy KIBS rendszert egy hivatalos Kawasaki szervizben.

Üzemanyag szint figyelmeztető lámpa (narancssárga)

: A figyelmeztető lámpa kigyullad, és a „FUEL” felirat villog a multifunkciós kijelzőn, jelezve, hogy a tankban már csak 3,5 liter üzemanyag maradt. Tankoljon a legközelebbi lehetőségnél, ha az üzemanyag figyelmeztető lámpa kigyullad és a „FUEL” felirat villog.

144 ÁLTALÁNOS INFORMÁCIÓK

Ha a jármű oldaltámaszon van, az üzemanyag figyelmeztető lámpa nem mutat pontosan. Az üzemanyagszint ellenőrzéséhez állítsa egyenesbe a motort.

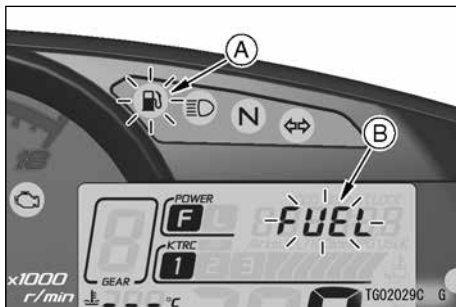

- A. Üzemanyag szint figyelmeztető lámpa (sárga)**
B. „FUEL” felirat

MEGJEGYZÉS

- *Ha a „FUEL” felirat kijelzésekor megnyomja a mode gombot, a kijelzőt az összes megtett távolság értékre válthatja.*

Az üzemanyag szint figyelmeztető lámpa és a FUEL felirat is villognak, ha rövidzárlat vagy szakadás van az áramkörben. Azonnal ellenőriztesse a vezetékeket egy hivatalos Kawasaki szervizben.

Piros figyelmeztető lámpa





Ez a figyelmeztető lámpa és az olajnyomás figyelmeztető szimbólum () kigyullad ha gyújtáskapcsoló „ON” állásban van, és el kell aludnia, amikor beindult a motor.



A. Figyelmeztető szimbólumok



B. Piros figyelmeztető lámpa

A figyelmeztető lámpa négy dologról figyelmeztethet: hűtővíz hőmérséklet, olajnyomás, akkumulátor és immobilizer rend-

szer. A figyelmeztető lámpához négy figyelmeztető szimbólum társulhat: immobilizer figyelmeztető szimbólum (), olajnyomás figyelmeztető szimbólum (), hűtővíz hőmérséklet figyelmeztető szimbólum () és akkumulátor figyelmeztető szimbólum ().

Ha a piros figyelmeztető kigyullad járó motornál, ellenőriztesse az okát egy hivatalos Kawasaki szervizben.

Immobilizer figyelmeztető szimbólum

: A piros figyelmeztető lámpa és az immobilizer figyelmeztető szimbóluma () kigyullad vagy villog, ha a gyújtáskulcsot „ON” állásba fordította vagy hiba lépett fel az immobilizer rendszerben. A gyújtáskulcs „ON” állásba fordítása után az immobilizer figyelmeztető szimbólum () kikapcsol, miután a rendszer megbizonyosodott a hibátlan működéséről.

Ha a piros figyelmeztető lámpa és a szimbólum világítanak vagy villognak, el-

146 ÁLTALÁNOS INFORMÁCIÓK

lenőriztesse az immobilizer rendszert egy hivatalos Kawasaki szervizben.



A gyújtáskapcsoló „OFF” állásában a piros figyelmeztető lámpa elkezd villogni, jelezve hogy az immobilizer működik. 24 órával ezután a villogás megszűnik, az indításgátló rendszer viszont tovább működik. A piros figyelmeztető lámpa villogni kezd, ha nem megfelelően kódolt kulcsot tesz a zárba, vagy kommunikációs zavar lép fel az antenna és a kulcs között. Ha megfelelően kódolt kulcsot tesz a zárba, és a kommunikáció zavarmentes, a figyelmeztető lámpa nem villog.

MEGJEGYZÉS

- *A lámpa villogását ki lehet kapcsolni. Nyomja le és tartsa lenyomva a MODE és RESET gombokat együtt, több mint 2 másodpercig a gyújtáskulcs OFF állásba fordítása után 20 másodpercen belül, és a villogás megszűnik.*

- *Az akkumulátor csatlakoztatása után a figyelmeztető lámpa visszaáll villogó módba.*
- *Ha az akkumulátor feszültsége alacsony (12 V alatt), a figyelmeztető lámpa villogása automatikusan leáll, hogy megelőzze az akkumulátor túlzott lemerülését.*

Olajnyomás figyelmeztető szimbólum

 : A piros figyelmeztető lámpa és a többfunkciós kijelző olajnyomásra figyelmeztető szimbóluma () kigyullad, ha az olajnyomás veszélyesen alacsony szintre esik vagy ha gyújtáskapcsoló álló motornál „ON” állásban van. A jelzés akkor tűnik el, amikor a motorolaj nyomása már elég magas. Lásd KARBANTARTÁS ÉS BEÁLLÍTÁSOK fejezet a motorolajról szóló részét.



Hűtővíz hőmérséklet figyelmeztető szimbólum

 : A piros figyelmeztető lámpa és a hűtőfolyadék hőmérséklet figyelmeztető szimbólum kigyullad, ha a hűtőfolyadék hőmérséklete 115°C (239°F) fölé emelkedik járó motornál. Ha elkezdenek világítani, álljon meg, állítsa le a motort, és ellenőrizze a hűtővizet a tágulótartályban, miután lehűlt a motor. Ellenőriztesse a hűtőrendszert egy hivatalos Kawasaki szervizzel.

FIGYELMEZTETÉS

Ne járassa tovább a motort, ha a figyelmeztető szimbólum megjelent. A további működtetés komoly sérüléseket okozhat a motorban a túlhevülés miatt.

Akkumulátor figyelmeztető szimbólum

 : A piros figyelmeztető lámpa és az akkumulátor figyelmeztető szimbólum () kigyullad, ha az akkumulátor feszültsége kisebb, mint 11.0 V vagy nagyobb, mint 16.0 V. Ha a figyelmeztető szimbólum megjelent, ellenőriztesse az akkumulátor feszültségét egy hivatalos Kawasaki szervizben.

MEGJEGYZÉS

- *Ha az összes visszajelző lámpa és a többfunkciós kijelző is kialszik, az akkumulátor feszültsége nem megfelelő. Azonnal ellenőriztesse le a motorját egy hivatalos Kawasaki szervizben, mert a motorja leállhat, ha lemerült akkumulátorral üzemelteti.*

Szervizkód (VN1700B)

Ha meghibásodás lép fel a digitális üzemanyag- befecskendező rendszerben vagy az elektronikus fojtószelep rendszerben, a szervizkód megjelenik a kijelzőn, az üzemanyagbefecskendező rendszerre figyelmeztető szimbólum (FI) és a figyelmeztető lámpa villog vagy világít. Ha a szervizkód a kijelzőn megjelenik és a figyelmeztető lámpa világít, kérjen segítséget egy hivatalos Kawasaki szerviztől.

Műszerek (BR250E/F és BX250A/B)

1. Bal gomb
2. Multifunkciós kijelző
3. Jobb gomb
4. Üzemanyag szintjelző
5. Sebességmérő
6. Fordulatszámmérő
7. Multifunkciós kijelző
 - Összes megtett távolság
 - Napi számláló A/B
 - Óra

A gyújtáskulcsot ON állásba fordítva az összes LCD szegmens kigyullad néhány másodpercre, majd a multifunkciós kijelző működni kezd.

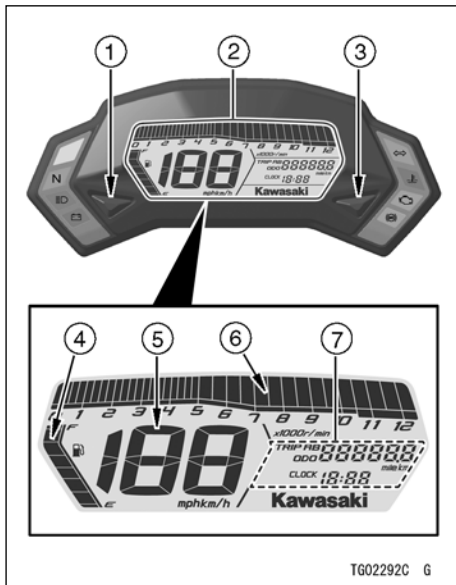

150 ÁLTALÁNOS INFORMÁCIÓK

Visszajelzők

1. **N** Üresfokozat kijelző (Zöld)
2.  Üzemanyag szint figyelmeztető
3.  Irányjelző visszajelző (Zöld)
4.  Hűtővíz hőmérséklet figyelmeztető (Piros)
5.  Motorblokk figyelmeztető (Sárga)
6.  ABS visszajelző (Sárga) (ABS modell)
7.  Akkumulátor figyelmeztető (Piros)
8.  Távolsági fényszóró kijelző (Kék)

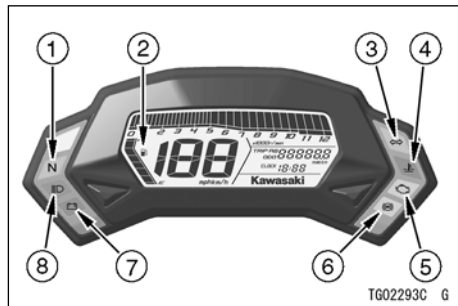

A visszajelzők működése

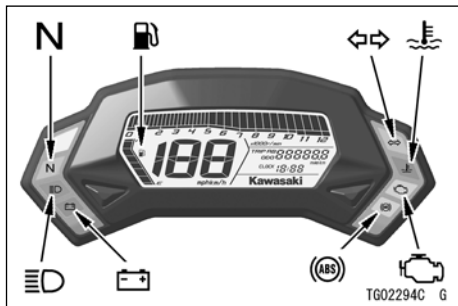

A gyújtáskulcs ON állásba fordításakor az összes visszajelző be- és kikapcsol, a táblázatban látható módon. Amennyiben bármelyik visszajelző nem működik a leír-taknak megfelelően, keressen fel egy hivatalos Kawasaki márkaszervizt

ON (BE)			Visszajelzők
<input type="checkbox"/>	<input type="checkbox"/>	<input type="checkbox"/>	N
<input type="checkbox"/>	<input checked="" type="checkbox"/>	<input checked="" type="checkbox"/>	

ON: A gyújtáskulcs ON állásba fordításakor.

: Néhány másodperc múlva

: A motor beindításakor.

: Kigyullad.

: Elalszik.

*: a motor elindulása után hamarosan elalszik.



152 ÁLTALÁNOS INFORMÁCIÓK





Amikor a figyelmeztető visszajelzők kigyulladnak vagy villognak

Amikor a figyelmeztető visszajelzők megjelennek, az problémára utal a jármű működését illetően.

Kövesse a táblázatban leírtakat, miután megállt a járművel egy biztonságos helyen.

*: Az ezen oszlopban lévő számok a 150. oldalon lévő referencia számokra hivatkoznak.

*Nem	Kijelzők	Állapot	Teendők
2		Villog	A legalsó szegmens és az üzemanyag figyelmeztető szimbólum villogni kezd a kijelzőn, mikor már csak 3,0 liter (0.8 US gal) üzemanyag maradt. Tankoljon a legközelebbi lehetőségénél. Ha a jármű oldaltámaszon van, a figyelmeztető műszer nem mutat pontosan. Állítsa egyenesbe a motort az üzemanyagszint ellenőrzéséhez.
		Villog (az összes szegmens)	Az üzemanyag szint figyelmeztető rendszer meghibásodott. Ellenőriztesse az üzemanyag szint figyelmeztető rendszert egy hivatalos Kawasaki szervizben.

*Nem	Kijelzők	Állapot	Teendők
4		ON	Ha a hűtőfolyadék hőmérséklete 120°C (248°F) fölé emelkedik járó motornál, a kijelző kigyullad. Ha ez a kijelző kigyullad, állítsa le a motort, és ellenőrizze a hűtővizet a tágulótartályban, miután lehűlt a motor. Ezután ellenőriztesse a hűtőrendszert egy hivatalos Kawasaki szervizzel.
5		ON	A DFI rendszer hibát jelez. Ellenőriztesse egy hivatalos Kawasaki szervizben.
		Villog	Ha ez a kijelző villog, miközben az önindító gombját nyomja, az eldőlés érzékelő működésbe lépett, és a motort nem tudja beindítani. Fordítsa a gyújtáskulcsot OFF állásba, majd vissza a motor indítása érdekében.
6		ON*1	Az ABS hibát jelez. Az ABS nem működik, de a fékrendszer hagyományos módon működni fog. Ellenőriztesse az ABS rendszert egy hivatalos Kawasaki szervizben.
7		ON	Az akkumulátor töltési rendszer figyelmeztető lámpája kigyullad, ha az akkumulátor feszültsége kisebb, mint 11V vagy magasabb, mint 16V. Ha a figyelmeztető lámpa az akkumulátor feltöltése után is látható, ellenőriztesse az akkumulátort és/vagy a töltési rendszert egy hivatalos Kawasaki szervizben.



154 ÁLTALÁNOS INFORMÁCIÓK

*1: Az ABS visszajelző kigyulladhat az alábbi esetekben:

- Folyamatos haladás esetén rossz minőségű úton.
- Ha a motort beindította, az oldaltámaszt felhajtotta, a motort sebességbe tette, és a hátsó kerék forog.
- Ha olyan erősen gyorsít, hogy az első kerék felemelkedik.
- Ha az ABS-t erős elektromos interferencia éri.
- Ha a guminyomás nem megfelelő. Állítsa be a guminyomást.
- Ha a sztenderdtől eltérő gumiméretet használ. Cserélje ki a gumit sztenderd méretűre.
- Ha a felni eldeformálódott. Cserélje ki a felnit.

Ha ez történik, először fordítsa a gyújtáskulcsot OFF állásba, majd vissza ON állásba, ezután pedig menjen a motorral legalább 10 km/h sebességgel. Ez után az ABS kijelzőnek el kell aludnia. Ha nem így történik, ellenőriztesse az ABS-t egy hivatalos Kawasaki kereskedőnél.

Egyéb kijelzők

*Nem	Kijelzők	Állapot
1	N	Amikor a váltó üresben van, az üresfokozat jelző világít.
3		A jobb illetve bal oldali irányjelző használatakor villog.
8		Amikor a távolsági fényszóró van bekapcsolva, ez a visszajelző világít.

Sebességmérő/Fordulatszámérő

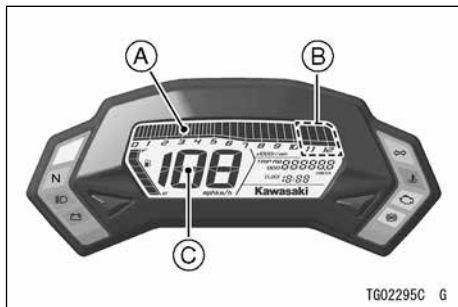

- A. Fordulatszámérő (LCD)
- B. Piros tartomány
- C. Sebességmérő

Sebességmérő

A sebességmérő digitális, és be lehet állítani km/h vagy mph értékre.

Az adott országra érvényes mértékegységet állítsa be. Elindulás előtt ellenőrizze, hogy a megfelelő mértékegység (km/h vagy mph) van beállítva.

Lásd Mértékegység beállítása c. részt.

Fordulatszámérő

Az LCD kijelzőnek van fordulatszámérő funkciója. A fordulatszámérő a motor sebességét mutatja fordulat/perc mértékegységben (r/min, rpm).

FIGYELMEZTETÉS

A fordulatszám (rpm) nem mehet a piros tartományba; mert abban működtetve túlterheli a motort, és annak súlyos károsodását okozhatja.

A gyújtáskulcs ON állásba fordításakor a fordulatszámérő (LCD) szegmensei ellenőrzésként végigmennek a számlápon a minimumtól a maximumig és vissza. Amennyiben a fordulatszámérő nem működik megfelelően, keressen fel egy hivatalos Kawasaki márkaszervizet.

156 ÁLTALÁNOS INFORMÁCIÓK

A kijelző beállítása

Multifunkciós kijelző

- Nyomja meg a bal gombot a kijelző módjainak kiválasztásához. A kijelző mértékegységei az alábbi sorrend szerint változtathatók:

MEGJEGYZÉS

- A multifunkció kijelző abban a mértékegységben mutat, amit a mértékegység beállítás módban van beállítva.
- Az akkumulátor csatlakoztatása után a műszer az összes megtett távolság alapkijelzésre áll.

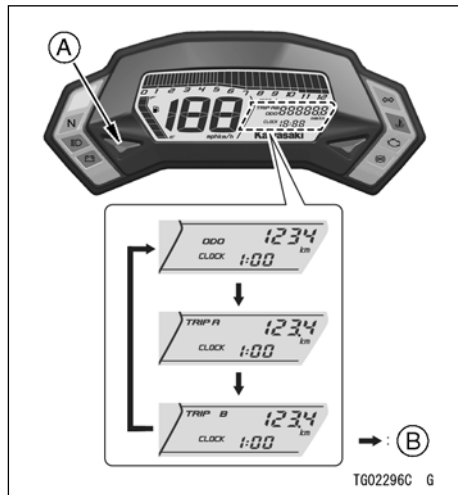

A. Bal gomb

B. A bal gomb megnyomásakor így váltakozik

Összes megtett távolság

A jármű által megtett összes távolságot mutatja. Ennek az értéknek a törlése nem lehetséges.

MEGJEGYZÉS

- Amikor eléri a 9999.9-es számot, 0.0-ra ugrik és folytatja a mérést.
- Ha az akkumulátort lekapcsolja, a kijelző 0.0-ra áll.

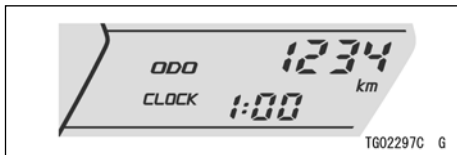

MEGJEGYZÉS

- Ha a számok elérik a 999999-et, a kijelző leáll és lezár.

Napi számláló

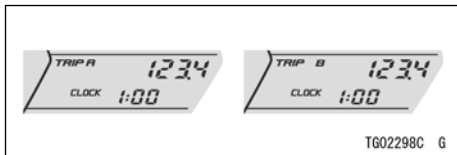

Lenullázása a következőképpen történik:

- Nyomja meg a bal gombot, hogy kiválassza a trip A vagy B értéket
- Nyomja meg és tartsa lenyomva a jobb gombot, amíg a kijelző 0.0-ra áll.

Óra

Az óra beállítása:

- Nyomja meg a bal gombot az összes megtett távolság kijelzéséhez.
- Nyomja meg és tartsa lenyomva a jobb gombot, amíg az óra és a perc értékek villogni kezdenek.

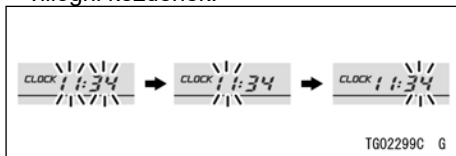

- Nyomja meg a jobb gombot az óra vagy a perc érték kiválasztásához.

158 ÁLTALÁNOS INFORMÁCIÓK

- Nyomja meg a bal gombot az óra vagy a perc érték beállításához.
- A beállítás befejezéséhez nyomja meg a bal gombot, miközben az óra és a perc villognak.

MEGJEGYZÉS

- *Ha az akkumulátort lekapcsolják, az óra 1:00-ra ugrik, és az akkumulátor újbóli csatlakoztatásakor kezd újra működni.*

Mértékegység beállítás

Az adott országra érvényes mértékegységet állítsa be. Elindulás előtt ellenőrizze, hogy a megfelelő mértékegység van beállítva.

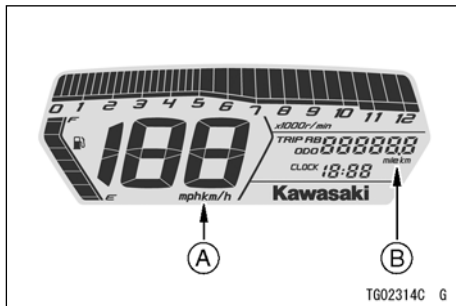

- A. mph vagy km/h kijelzés**
- B. mile vagy km kijelzés**

MEGJEGYZÉS

- *Ne közlekedjen a járművel, ha a sebességmérő nem a megfelelő mértékegységet (km/h vagy mph) mutatja.*

A mértékegység értékek között az alábbi módon válthat a kijelzőn:

- Nyomja meg a bal gombot az összes megtett távolság kijelzéséhez.

- A műszerfal mértékegységeinek beállításához nyomja meg a jobb gombot, miközben a bal gombot nyomva tartja.

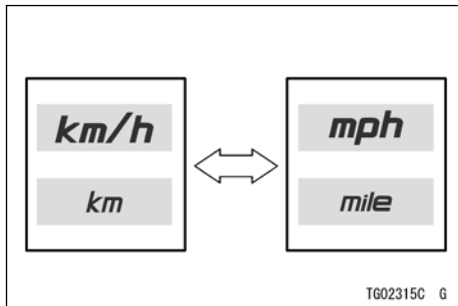

Tulajdonságok

Üzemanyag szintjelző

Az üzemanyag mennyiségét a kijelzőn látható szegmensek száma mutatja.

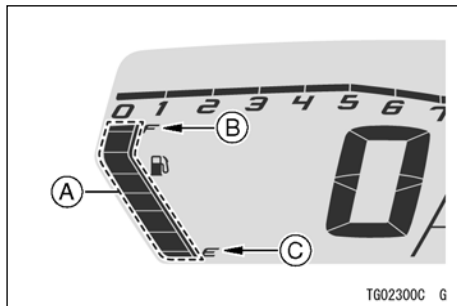

- A. Szegmensek
- B. F (Full) maximális jelölés
- C. E (Empty) üres jelölés

MEGJEGYZÉS

- Ha tank tele van, az összes szegmenst kijelzi. Ahogy fogy az üzemanyag, a szegmensek elkezdenek csökkenni egyesével (F full = tele; E empty = üres).
- Ha az üzemanyag szint figyelmeztető és az E (üres) villognak, lásd a "Ha a figyel-

160 ÁLTALÁNOS INFORMÁCIÓK

meztető kijelzők kigyulladnak vagy villognak” c. részt ebben a fejezetben.

Műszerfal (ER300A/B)

1. Bal oldali műszerfal gomb
2. Jobb oldali műszerfal gomb
3. Fordulatszámérő
4. Multifunkciós kijelző
5. Takarékos üzemeltetés kijelző
6. Sebességmérő
7. Óra-
8. Multifunkciós kijelző
 - Összes megtett távolság
 - Napi számláló A/B
9. Üzemanyag szintjelző

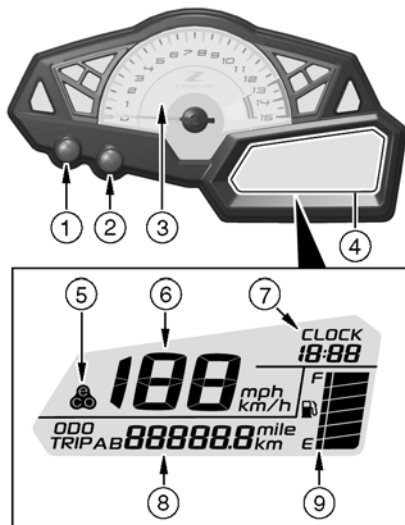

A gyújtáskulcs ON állásba fordításakor az összes LCD szegmens kigyullad néhány másodpercre, majd a többfunkciós kijelző normál működésbe kezd.

162 ÁLTALÁNOS INFORMÁCIÓK



VIGYÁZAT

Biztonsága érdekében, ne használja a műszerfal gombjait menet közben.

Visszajelzők

1.  Üresfokozat kijelző (Zöld)
2.  Akkumulátor figyelmeztető (Piros)
3.  Olajnyomás figyelmeztető (Piros)
4.  Hűtővíz hőmérséklet figyelmeztető (Piros)
5.  Motorblokk figyelmeztető (Sárga)
6.  ABS visszajelző (Sárga) (ABS modell)
7.  Távolsági fényszóró kijelző (Kék)
8.  Bal oldali irányjelző visszajelző (Zöld)
9.  Jobb oldali irányjelző visszajelző (Zöld)
10.  Üzemanyag szint figyelmeztető

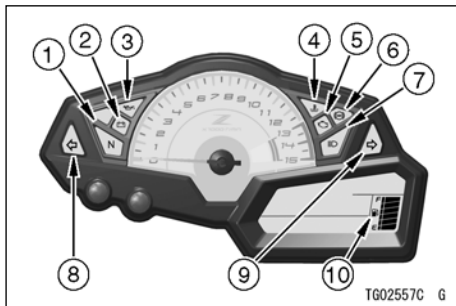

164 ÁLTALÁNOS INFORMÁCIÓK

A visszajelzők működése

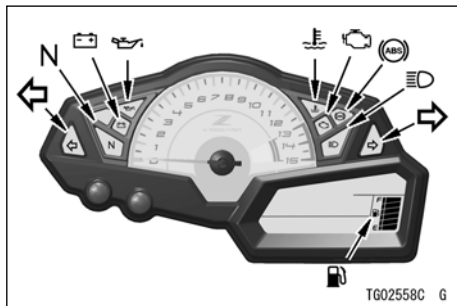

A gyújtáskulcs ON állásba fordításakor az összes visszajelző be- és kikapcsol, a táblázatban látható módon. Amennyiben bármelyik visszajelző nem működik a leírtaknak megfelelően, keressen fel egy hivatalos Kawasaki márkaszervizt

ON (BE)			Visszajelzők
<input type="checkbox"/>	<input type="checkbox"/>	<input type="checkbox"/>	N *
<input type="checkbox"/>	<input type="checkbox"/>	<input checked="" type="checkbox"/>	
<input type="checkbox"/>	<input checked="" type="checkbox"/>	<input checked="" type="checkbox"/>	

ON: A gyújtáskulcs ON állásba fordításakor.

: Néhány másodperc múlva

: A motor beindításakor.

: Kigyullad.



: Elalszik.

*: a motor elindulása után hamarosan elalszik.



Ha a figyelmeztető jelzések kigyulladnak vagyvillognak

Ha a figyelmeztető jelzések megjelennek, probléma lehet a motor működésével. Kövesse az alábbi táblázatban leírtakat, miután megállt egy biztonságos helyen.



*: Az ebben az oszlopban lévő számok jelentése a 163. oldalon található.

*Szám	Visszajelzők	Állapot	Teendők
2		ON	Ez a figyelmeztető lámpa kigyullad, ha az akkumulátor feszültsége kisebb, mint 11V vagy magasabb, mint 16V. Ez esetben töltsse fel az akkumulátort. Ha a figyelmeztető lámpa az akkumulátor feltöltése után is látható, ellenőriztesse az akkumulátort és/vagy a töltési rendszert egy hivatalos Kawasaki szervizben.
3		ON	Ez a kijelző világítani kezd, amikor az olajnyomás veszélyesen alacsony szintre esik, vagy ha gyújtáskulcs "ON" állásban van álló motornál. Ha alapjárat feletti fordulatszám esetén sem alszanak el, azonnal állítsa le a motort és ellenőrizze az olajsintet. Amennyiben a motorolaj mennyisége nem megfelelő, töltsön hozzá motorolajat. Ha az olajsint megfelelő, ellenőriztesse a motort egy hivatalos Kawasaki kereskedőnél.

166 ÁLTALÁNOS INFORMÁCIÓK

*Szám	Visszajelzők	Állapot	Teendők
4		ON	Ez a kijelző lámpa kigyullad, ha a hűtővíz hőmérséklete 119°C (246°F). körüli értékre nő. Lásd Multifunkciós Kijelző c. részt A kijelző beállítása fejezetben a bővebb információkért, és kövesse az abban leírtakat.
5		ON	A DFI rendszer hibát jelez. Ellenőriztesse egy hivatalos Kawasaki szervizben.
		Villog	Ha ez a kijelző villog, miközben az önindító gombját nyomja, az eldőlés érzékelő működésbe lépett, és a motort nem tudja beindítani. Fordítsa a gyújtáskulcsot OFF állásba, majd vissza a motor indítása érdekében.
6		ON*1	Az ABS hibát jelez. Az ABS nem működik, de a fékrendszer hagyományos módon működni fog. Ellenőriztesse az ABS rendszert egy hivatalos Kawasaki szervizben.

ÁLTALÁNOS INFORMÁCIÓK 167

*Szám	Visszajelzők	Állapot	Teendők
10		Villog	A legalsó szegmens és az üzemanyag figyelmeztető villogni kezd a kijelzőn, mikor már csak 3,5 liter (0.9 US gal) üzemanyag maradt. Tankoljon a legközelebbi lehetőségnél. Ha a jármű oldaltámaszon van, a figyelmeztető műszer nem mutat pontosan. Állítsa egyenesbe a motort az üzemanyagszint ellenőrzéséhez.
		Villog (az összes szegmens)	Az üzemanyag szint figyelmeztető rendszer meghibásodott. Ellenőriztesse az üzemanyag szint figyelmeztető rendszert egy hivatalos Kawasaki szervizben.



168 ÁLTALÁNOS INFORMÁCIÓK

*1: Az ABS kijelző kigyulladhat:

- Ha hepehupás úton halad hosszabb ideig.
- Ha a motor jár, az oldaltámasz fel van hajtva és a hátsó kerék forog.
- Ha olyan erőteljesen gyorsít, hogy az első kerék elemelkedik az útról.
- Ha az ABS erőteljes elektromos interferenciának van kitéve.
- Ha a guminyomás nem megfelelő. Állítsa be a guminyomást.
- Ha nem a sztenderd méretű gumit használja. Cserélje ki sztenderd méretűre.
- Ha a felni deformálódott. Cserélje ki a felnit.

Ha ez történik, először fordítsa a gyújtáskulcsot OFF, majd ON állásba, majd menjen a motorral 10 km/h (6.2 mph) vagy nagyobb sebességgel. Az ABS kijelzőnek el kell aludnia. Ha nem így történik, ellenőriztesse az ABS-t egy hivatalos Kawasaki szervizzel.

Egyéb kijelzők

*Nem	Kijelzők	Állapot
1	N	Amikor a váltó üresben van, az üresfokozat jelző világít.
7		Amikor a távolsági fényszóró van bekapcsolva, ez a visszajelző világít.
8		A bal oldali irányjelző használatakor villog.
9		A jobb oldali irányjelző használatakor villog.

170 ÁLTALÁNOS INFORMÁCIÓK

Sebességmérő/Fordulatszámérő

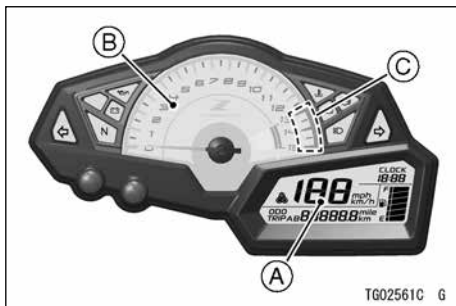

- A. Sebességmérő**
- B. Fordulatszámérő**
- C. Piros tartomány**

Sebességmérő

A sebességmérő digitális, és km/h vagy mph értékre lehet állítani.

Az adott országra érvényes mértékegységet állítsa be. Elindulás előtt ellenőrizze, hogy a megfelelő mértékegység (km/h vagy mph) van beállítva.

Lásd Mértékegység beállítás c. részt a Kijelző Beállítás fejezetben.

Fordulatszámérő

A fordulatszámérő a motor sebességét mutatja fordulat/perc mértékegységben (r/min, rpm).

FIGYELMEZTETÉS

A fordulatszám (rpm) nem mehet a piros tartományba, mert abban működtetve túlterheli a motort, és annak súlyos károsodását okozhatja.

A gyújtáskulcs ON állásba fordításakor a fordulatszámérő ellenőrzésként körbe-megy a számlapon a minimumtól a maximumig és vissza. Amennyiben a fordulatszámérő nem működik megfelelően, keressen fel egy hivatalos Kawasaki márkaszervizet.

Kijelző Beállítása

Multifunkciós kijelző

VIGYÁZAT

Biztonsága érdekében, ne használja a műszerfal gombjait menet közben.

- Nyomja meg a bal gombot a kijelző módjainak kiválasztásához. A kijelző módjai az alábbi sorrend szerint változtathatók:

MEGJEGYZÉS

- A multifunkció kijelző abban a mértékegységben mutat, amit a mértékegység beállítás módban van beállítva.
- Az akkumulátor csatlakoztatása után a műszer az összes megtett távolság alap-kijelzésre áll.

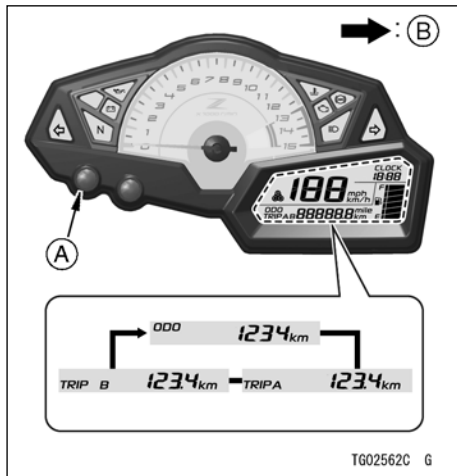

- Bal oldali műszerfal gomb
- A bal gomb megnyomásakor így váltakozik

Összes megtett távolság

Az összes megtett távolságot mutatja. Ez a szám nem nullázható.

172 ÁLTALÁNOS INFORMÁCIÓK

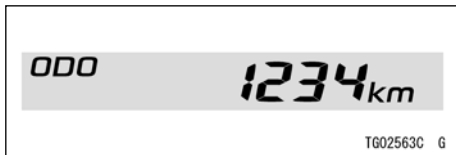

MEGJEGYZÉS

- Ha a számok elérik a 999999-et, a kijelző leáll és lezár.

Napi számláló



Lenullázása a következőképpen történik:

- Nyomja meg a felső gombot, hogy kiválassza a trip A vagy B értéket.
- Nyomja meg az alsó gombot és tartsa lenyomva addig, amíg a kijelző 0.0 értékre vált.

MEGJEGYZÉS

- Amikor eléri a 9999.9-es számot, 0.0-ra ugrik és folytatja a mérést.

Mértékegység beállítás

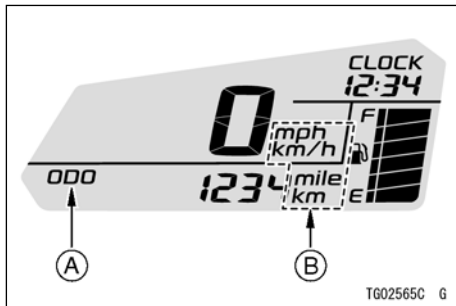

A. Összes megtett távolság

B. Mértékegységek

- Jelenítse meg az összes megtett távolságot a multifunkciós kijelzőn.

- A műszerfal mértékegységeinek beállításához nyomja meg a jobb műszerfal gombot, miközben a bal oldalt nyomva tartja. A kijelző mértékegységei az alábbi sorrend szerint változtathatók:

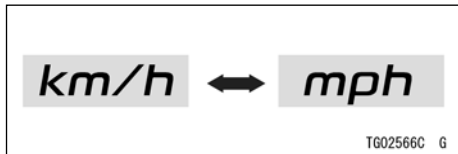

Óra-

Az óra beállítása:

- Nyomja meg a bal gombot az összes megtett távolság kijelzéséhez.
- Nyomja meg és tartsa lenyomva a jobb gombot, amíg az óra és a perc értékek villogni kezdenek.

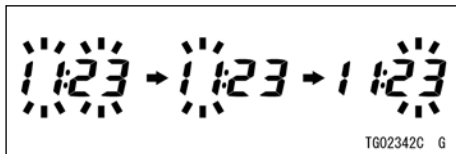

- Nyomja meg a jobb gombot az óra vagy a perc érték kiválasztásához.
- Nyomja meg a bal gombot az óra vagy a perc érték beállításához.
- A beállítás befejezéséhez nyomja meg a bal gombot, miközben az óra és a perc villognak.

MEGJEGYZÉS

- *Ha az akkumulátort lekapcsolják, az óra 1:00-ra ugrik, és az akkumulátor újbóli csatlakoztatásakor kezd újra működni.*

174 ÁLTALÁNOS INFORMÁCIÓK

Tulajdonságok

Takarékos üzemeltetés kijelző

Mikor a vezető üzemanyag takarékosan vezeti a motort, a kijelzőn megjelenik a takarékos üzemeltetés kijelző. A takarékos üzemeltetés kijelző figyelése segíthet csökkenteni a fogyasztást.

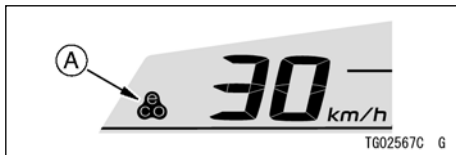

A. Takarékos üzemeltetés kijelző

VIGYÁZAT

Ha nem figyel megfelelően az útra, megnő a balesetveszély. Ne úgy nézzen a felváltást jelző rendszerre, hogy közben leveszi tekintetét az útról, hanem erre csak a periférikus látását használja.

Üzemanyag szintjelző

Az üzemanyag mennyiségét a kijelzőn látható szegmensek száma mutatja.

figyelmeztető kijelzők kigyulladnak vagy villognak” c. részt ebben a fejezetben.

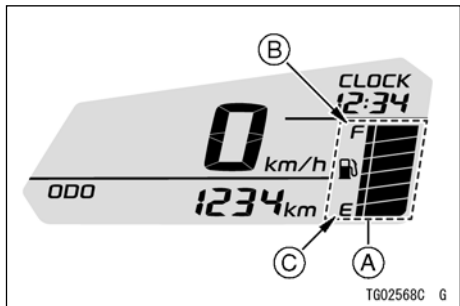

- A. Szegmensek**
- B. „F” (Full) maximális jelölés**
- C. E (Empty) üres jelölés**

MEGJEGYZÉS

- *Ha tank tele van, az összes szegmenst kijelzi. Ahogy fogy az üzemanyag, a szegmensek elkezdenek csökkenni egyesével (F full = tele; E empty = üres).*
- *Ha az üzemanyag szint figyelmeztető és az alsó szegmens villognak, lásd a “Ha a*

176 ÁLTALÁNOS INFORMÁCIÓK

Műszerek (EN650A/B)

1. Fordulatszámérő
2. Bal oldali műszerfal gomb
3. Jobb oldali műszerfal gomb
4. Multifunkciós kijelző
5. Óra-
6. Multifunkciós kijelző
 - Összes megtett távolság
 - Napi számláló A/B
 - Pillanatnyi fogyasztás / Átlagos fogyasztás / Hatótávolság
7. Sebességmérő
8. Üzemanyag szintjelző
9. Takarékos üzemeltetés kijelző

A gyújtáskulcs ON állásba fordításakor az összes LCD szegmens kigyullad néhány másodpercre, majd a többfunkciós kijelző normál működésbe kezd.

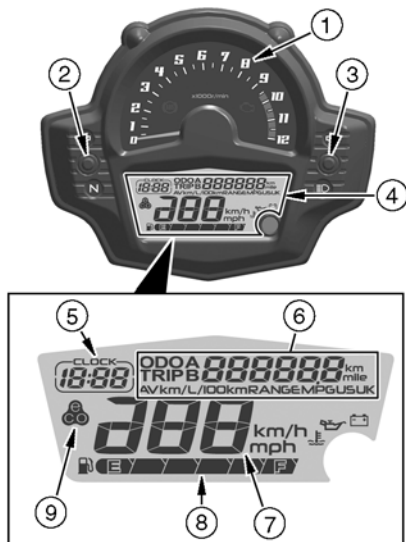

Visszajelzők

1.  Bal index visszajelző (zöld)
2.  ABS visszajelző (Sárga) (ABS modell)
3.  Motorblokk figyelmeztető (Sárga)
4.  Jobb oldali irányjelző visszajelző (Zöld)
5.  Távolsági fényszóró kijelző (Kék)
6.  ABS visszajelző (Sárga) (ABS modell)
7.  Olajnyomás figyelmeztető
8.  Figyelmeztető kijelző (Piros)
9.  Hűtővíz hőmérséklet figyelmeztető
10.  Üzemanyag szint figyelmeztető
11.  Üresfokozat kijelző (Zöld)



TG02496C G

178 ÁLTALÁNOS INFORMÁCIÓK

A visszajelzők működése

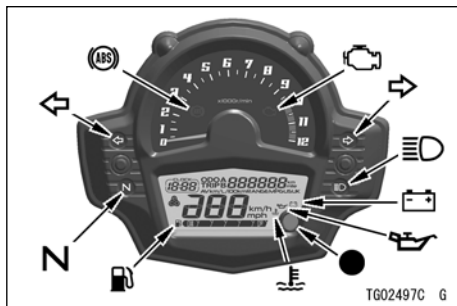

A gyújtáskulcs ON állásba fordításakor az összes visszajelző be- és kikapcsol, a táblázatban látható módon. Amennyiben bármelyik visszajelző nem működik a leírtaknak megfelelően, keressen fel egy hivatalos Kawasaki márkaszervizt

ON			Visszajelzők
<input type="checkbox"/>	<input type="checkbox"/>	<input type="checkbox"/>	N *
<input type="checkbox"/>	<input type="checkbox"/>	<input checked="" type="checkbox"/>	
<input type="checkbox"/>	<input checked="" type="checkbox"/>	<input checked="" type="checkbox"/>	
<input checked="" type="checkbox"/>	<input checked="" type="checkbox"/>	<input checked="" type="checkbox"/>	

ON: A gyújtáskulcs ON állásba fordításakor.

: Néhány másodperc múlva

: A motor beindításakor.

: Kigyullad.



: Elalszik.

*: a motor elindulása után hamarosan elalszik.



Ha a figyelmeztető jelzések kigyulladnak vagy villognak



Ha a figyelmeztető jelzések megjelennek, probléma lehet a motor működésével. Kövesse az alábbi táblázatban leírtakat, miután megállt egy biztonságos helyen.

*: Az ebben az oszlopban lévő számok jelentése a 177. oldalon található.

*Nem	Kijelzők	Állapot	Teendők
2		Sveti*1	Az ABS hibát jelez. Az ABS nem működik, de a fékrendszer hagyományos módon működni fog. Ellenőriztesse az ABS rendszert egy hivatalos Kawasaki szervizben.
3		Sveti	A DFI rendszer hibát jelez. Ellenőriztesse egy hivatalos Kawasaki szervizben.
		Utripne	Ha ez a kijelző villog, miközben az önindító gombját nyomja, az eldőlés érzékelő működésbe lépett, és a motort nem tudja beindítani. Fordítsa a gyújtáskulcsot OFF állásba, majd vissza a motor indítása érdekében.
8 6		Sveti	Ez a figyelmeztető lámpa kigyullad, ha az akkumulátor feszültsége kisebb, mint 11V vagy magasabb, mint 16V. Ez esetben töltsse fel az akkumulátort. Ha a figyelmeztető lámpa az akkumulátor feltöltése után is látható, ellenőriztesse az akkumulátort és/vagy a töltési rendszert egy hivatalos Kawasaki szervizben.

180 ÁLTALÁNOS INFORMÁCIÓK

*Nem	Kijelzők	Állapot	Teendők
8 7		ON	Ez a kijelző világítani kezd, amikor az olajnyomás veszélyesen alacsony szintre esik, vagy ha gyújtáskulcs "ON" állásban van álló motornál. Ha alaplát feletti fordulatszám esetén sem alszanak el, azonnal állítsa le a motort és ellenőrizze az olajsintet. Amennyiben a motorolaj mennyisége nem megfelelő, töltsön hozzá motorolajat. Ha az olajsint megfelelő, ellenőriztesse a motort egy hivatalos Kawasaki kereskedőnél.
8 9		ON	Ez a kijelző lámpa kigyullad, ha a hűtővíz hőmérséklete 119°C (246°F). körüli értékre nő. Lásd Multifunkciós Kijelző c. részt A kijelző beállítása fejezetben a bővebb információkért, és kövesse az abban leírtakat.

*Nem	Kijelzők	Állapot	Teendők
10		Villog	A legalsó szegmens és az üzemanyag figyelmeztető villogni kezd a kijelzőn, mikor már csak 2,9 liter (0.77 US gal) üzemanyag maradt. Tankoljon a legközelebbi lehetőségénél. Ha a jármű oldaltámaszon van, a figyelmeztető műszer nem mutat pontosan. Állítsa egyenesbe a motort az üzemanyagszint ellenőrzéséhez.
		Villog (az összes szegmens)	Az üzemanyag szint figyelmeztető rendszer meghibásodott. Ellenőriztesse az üzemanyag szint figyelmeztető rendszert egy hivatalos Kawasaki szervizben.



182 ÁLTALÁNOS INFORMÁCIÓK

*1: Az ABS kijelző kigyulladhat:

- Ha hepehupás úton halad hosszabb ideig.
- Ha a motor jár, az oldaltámasz fel van hajtva és a hátsó kerék forog.
- Ha olyan erőteljesen gyorsít, hogy az első kerék elemelkedik az útról.
- Ha az ABS erőteljes elektromos interferenciának van kitéve.
- Ha a guminyomás nem megfelelő. Állítsa be a guminyomást.
- Ha nem a sztenderd méretű gumit használja. Cserélje ki sztenderd méretűre.
- Ha a felni deformálódott. Cserélje ki a felnit.

Ha ez történik, először fordítsa a gyújtáskulcsot OFF, majd ON állásba, majd menjen a motorral 5 km/h (3.1 mph) vagy nagyobb sebességgel. Az ABS kijelzőnek el kell aludnia. Ha nem így történik, ellenőriztesse az ABS-t egy hivatalos Kawasaki szervizzel.

Egyéb kijelzők

*Nem	Kijelzők	Állapot
1		A bal oldali irányjelző használatakor villog.
4		A jobb oldali irányjelző használatakor villog.
5		Amikor a távolsági fényszóró van bekapcsolva, ez a visszajelző világít.
11	N	Amikor a váltó üresben van, az üresfokozat jelző világít.

184 ÁLTALÁNOS INFORMÁCIÓK

Sebességmérő/Fordulatszámmerő

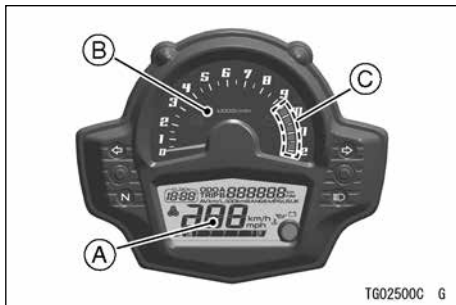

- A. Sebességmérő
- B. Fordulatszámmerő
- C. Piros tartomány

Sebességmérő

A sebességmérő digitális, és km/h vagy mph értékre lehet állítani.

Az adott országra érvényes mértékegységet állítsa be. Elindulás előtt ellenőrizze, hogy a megfelelő mértékegység (km/h vagy mph) van beállítva.

Lásd Mértékegység beállítás c. részt a Kijelző Beállítás fejezetben.

Fordulatszámmerő

A fordulatszámmerő a motor fordulatszámát mutatja fordulat/perc mértékegységben (r/min, rpm).

FIGYELMEZTETÉS

A fordulatszám (rpm) nem mehet a piros tartományba, mert abban működtetve túlterheli a motort, és annak súlyos károsodását okozhatja.

A gyújtáskulcs ON állásba fordításakor a fordulatszámmerő ellenőrzésként végigmegy a számlapon a minimumtól a maximumig és vissza. Amennyiben a fordulatszámmerő nem működik megfelelően, keressen fel egy hivatalos Kawasaki márkaszervizt.

Kijelző Beállítása
Multifunkciós kijelző

⚠ VIGYÁZAT

Biztonsága érdekében, ne használja a műszerfal gombjait menet közben.

- Nyomja meg a bal gombot a kijelző módjainak kiválasztásához. A kijelző módjai az alábbi sorrend szerint változtathatók:

MEGJEGYZÉS

- A multifunkció kijelző abban a mértékegységben mutat, amit a mértékegység beállítás módban van beállítva.
- Az akkumulátor csatlakoztatása után a műszer az összes megtett távolság alap-kijelzésre áll.

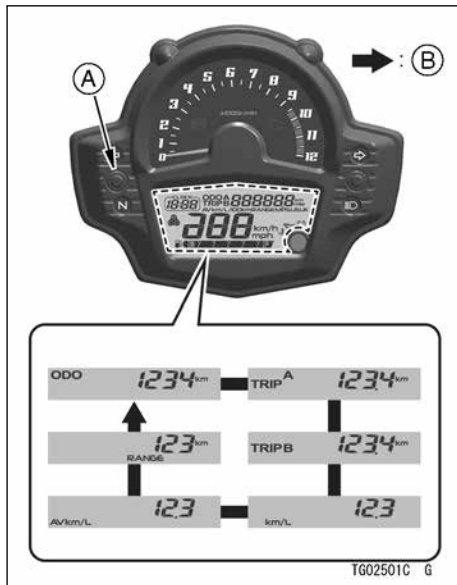

- A. Bal oldali műszerfal gomb
- B. A bal gomb megnyomásakor így váltakozik

186 ÁLTALÁNOS INFORMÁCIÓK

Összes megtett távolság

Az összes megtett távolságot mutatja. Ez a szám nem nullázható.



MEGJEGYZÉS

- Ha a számok elérik a 999999-et, a kijelző leáll és lezár.

Napi számláló



Lenullázása a következőképpen történik:

- Nyomja meg a bal gombot, hogy kiválassza a trip A vagy B értéket
- Nyomja meg és tartsa lenyomva a jobb gombot, amíg a kijelző 0.0-ra áll.

MEGJEGYZÉS

- Amikor eléri a 9999.9-es számot, 0.0-ra ugrik és folytatja a mérést.

Pillanatnyi fogyasztás

A pillanatnyi fogyasztás értéke 4 másodpercenként frissül.



MEGJEGYZÉS

- A gyújtáskulcs ON állásba fordításakor a kijelző "– –.–" értéket mutat. Néhány

MEGJEGYZÉS

- másodpercnyi motorozás után a kijelzőn számadat jelenik meg.*
- *Ha a gyújtáskulcsot off állásba kapcsolja, a pillanatnyi fogyasztás az alábbi értékre áll: "0.0."*

Átlagos fogyasztás

Az átlagos üzemanyagfogyasztást jelenti a számláló indításától mostanáig. A pillanatnyi fogyasztás értéke 5 másodpercenként frissül.



Az átlagos fogyasztás lenullázása a következő módon történik:

- Nyomja meg és tartsa lenyomva a jobb gombot, amíg a kijelző "– –. –."-ra áll.

- *Áramkimaradás esetén az érték szintén "– –. –." lesz.*
- *Az átlagos fogyasztás nullázása után addig nem jelenik meg számérték, míg a jármű 100 m távolságot meg nem tesz.*

Hatótávolság

Számmal jelzi ki a hatótávolságot, az üzemanyagtartályban lévő aktuális üzemanyagmennyiség alapján számolva. A hatótávolság értéke 20 másodpercenként frissül.



MEGJEGYZÉS

- A hatótávolság értékét nem mutatja tovább, ha az üzemanyag szint túl alacsony és a figyelmeztető jel elkezd villogni.
- A hatótávolság értékének újbóli kijelzéséhez tankoljon legalább annyit, hogy a figyelmeztető jel villogása megszűnjön. Lehetséges, hogy a hatótávolságot még mutatja alacsony üzemanyag szintnél is, de addig nem lesz pontos az érték, amíg annyit nem tankol, hogy az üzemanyag szint figyelmeztető jel villogása megszűnjön.

Mértékegység beállítás

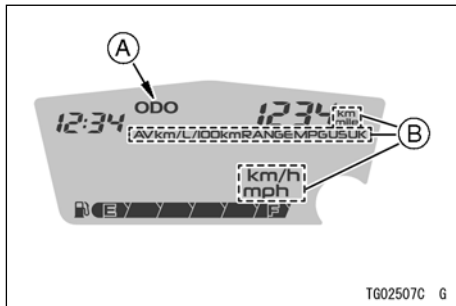

A. Összes megtett távolság

B. Mértékegységek

- Jelenítse meg az összes megtett távolságot a többfunkciós kijelzőn.
- A műszerfal mértékegységeinek beállításához nyomja meg a jobb műszerfal gombot, miközben a bal oldalt nyomva tartja. A kijelző mértékegységei az alábbi sorrend szerint változtathatók:

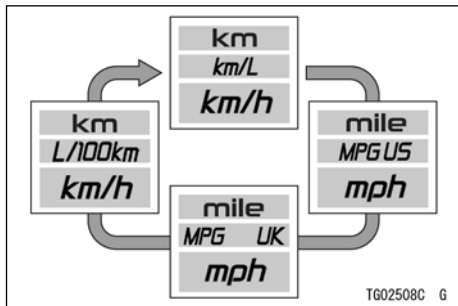

Óra-

Az óra beállítása:

- Nyomja meg a bal gombot az összes megtett távolság kijelzéséhez.
- Nyomja meg és tartsa lenyomva a jobb gombot, amíg az óra és a perc értékek villogni kezdenek.

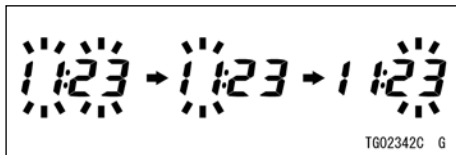

- Nyomja meg a jobb gombot az óra vagy a perc érték kiválasztásához.
- Nyomja meg a bal gombot az óra vagy a perc érték beállításához.
- A beállítás befejezéséhez nyomja meg a bal gombot, miközben az óra és a perc villognak.

MEGJEGYZÉS

- Ha az akkumulátort lekapcsolják, az óra 1:00-ra ugrik, és az akkumulátor újbóli csatlakoztatásakor kezd újra működni.

190 ÁLTALÁNOS INFORMÁCIÓK

Tulajdonságok

Takarékos üzemeltetés kijelző

Mikor a vezető üzemanyag takarékosan vezeti a motort, a kijelzőn megjelenik a takarékos üzemeltetés kijelző. A takarékos üzemeltetés kijelző figyelése segíthet csökkenteni a fogyasztást.



A. Takarékos üzemeltetés kijelző

VIGYÁZAT

Ha nem figyel megfelelően az útra, megnő a balesetveszély. Ne úgy nézzen a felváltást jelző rendszerre, hogy közben leveszi tekintetét az útról, hanem erre csak a periférikus látását használja.

Üzemanyagszint jelző

Az üzemanyag mennyiségét a kijelzőn látható szegmensek száma mutatja.

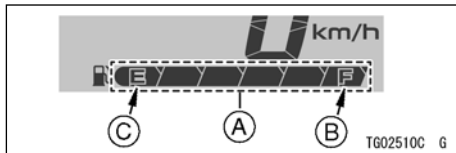

A. Szegmensek

B. F (tele)

C. E (üres)

MEGJEGYZÉS

- *Ha az üzemanyagtartály tele van, az összes szegmens látható. Ahogy fogy az üzemanyag, a szegmensek egyenként kialszanak (F full = tele; E empty = üres).*
- *Ha az üzemanyag szint figyelmeztető és az alsó szegmens villognak, lásd a“Ha a figyelmeztető kijelzők kigyulladnak vagy villognak” c. részt ebben a fejezetben.*

192 ÁLTALÁNOS INFORMÁCIÓK

Műszerek (KLE650E/F)

1. Fordulatszámérő
2. Bal oldali műszerfal gomb
3. Jobb oldali műszerfal gomb
4. Multifunkciós kijelző
5. Üzemanyag szintjelző
6. Multifunkciós kijelző
7. Sebességmérő
8. Multifunkciós kijelző
 - Összes megtett távolság
 - Napi számláló A/B
 - Pillanatnyi fogyasztás / Átlagos fogyasztás / Hatótávolság
9. Óra

A gyújtáskulcsot ON állásba fordítva az összes LCD szegmens kigyullad néhány másodpercre, majd a multifunkciós kijelző működni kezd.

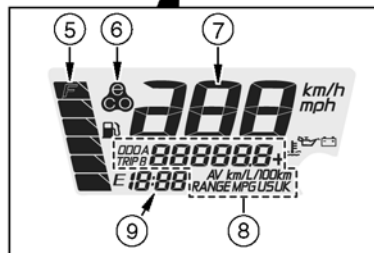

Kijelzők

1.  Bal oldali irányjelző visszajelző (Zöld)
2.  ABS visszajelző (Sárga) (ABS modell)
3.  Motorblokk figyelmeztető (Sárga)
4.  Jobb oldali irányjelző visszajelző (Zöld)
5.  Távolsági fényszóró kijelző (Kék)
6.  Akkumulátor figyelmeztető
7.  Olajnyomás figyelmeztető
8.  Figyelmeztető kijelző (Piros)
9.  Hűtővíz hőmérséklet figyelmeztető
10.  Üzemanyag szint figyelmeztető
11.  Üresfokozat kijelző (Zöld)



TG02352C G

194 ÁLTALÁNOS INFORMÁCIÓK

A visszajelzők működése

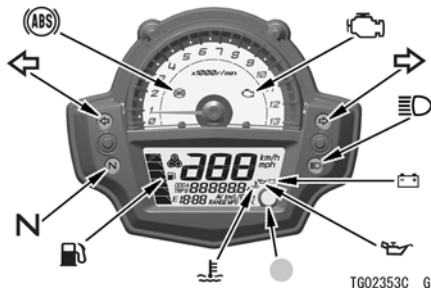

A gyújtáskulcs ON állásba fordításakor az összes visszajelző be- és kikapcsol, a táblázatban látható módon. Amennyiben bármelyik visszajelző nem működik a leírtaknak megfelelően, keressen fel egy hivatalos Kawasaki márkaszervizt

ON			Visszajelzők
<input type="checkbox"/>	<input type="checkbox"/>	<input type="checkbox"/>	N *
<input type="checkbox"/>	<input type="checkbox"/>	<input checked="" type="checkbox"/>	
<input type="checkbox"/>	<input checked="" type="checkbox"/>	<input checked="" type="checkbox"/>	
<input checked="" type="checkbox"/>	<input checked="" type="checkbox"/>	<input checked="" type="checkbox"/>	

ON: A gyújtáskulcs ON állásba fordításakor.

: Néhány másodperc múlva

: A motor beindításakor.

: Kigyullad.

: Elalszik.





*: a motor elindulása után hamarosan elalszik.

Amikor a figyelmeztető visszajelzők kigyulladnak vagy villognak



Amikor a figyelmeztető visszajelzők megjelennek, az problémára utal a jármű működéséről. Amikor a figyelmeztető visszajelzők megjelennek, az problémára utal a jármű működéséről. Amikor a figyelmeztető visszajelzők megjelennek, az problémára utal a jármű működéséről.



Kövesse a táblázatban leírtakat, miután megállt a járművel egy biztonságos helyen.

*: Az ezen oszlopban lévő számok a 193. oldalon lévő referencia számokra hivatkoznak

*Nem	Kijelzők	Állapot	Teendők
2		ON*1	Az ABS hibát jelez. Az ABS nem működik, de a fékrendszer hagyományos módon működni fog. Ellenőriztesse az ABS rendszert egy hivatalos Kawasaki szervizben.
3		ON	A DFI rendszer hibát jelez. Ellenőriztesse egy hivatalos Kawasaki szervizben.
		Villog	Ha ez a kijelző villog, miközben az önindító gombját nyomja, az eldőlés érzékelő működésbe lépett, és a motort nem tudja beindítani. Fordítsa a gyújtáskulcsot OFF állásba, majd viszza a motor indítása érdekében.
8 6	 	ON	Ez a figyelmeztető lámpa kigyullad, ha az akkumulátor feszültsége kisebb, mint 11V vagy magasabb, mint 16V. Ez esetben töltsse fel az akkumulátort. Ha a figyelmeztető lámpa az akkumulátor feltöltése után is látható, ellenőriztesse az akkumulátort és/vagy a töltési rendszert egy hivatalos Kawasaki szervizben.

196 ÁLTALÁNOS INFORMÁCIÓK

*Nem	Kijelzők	Állapot	Teendők
8 7		ON	<p>Ez a kijelző világítani kezd, amikor az olajnyomás veszélyesen alacsony szintre esik, vagy ha gyújtáskulcs "ON" állásban van álló motornál. Ha alapjárat feletti fordulatszám esetén sem alszanak el, azonnal állítsa le a motort és ellenőrizze az olajsintet. Amennyiben a motorolaj mennyisége nem megfelelő, töltsön hozzá motorolajat. Ha az olajsint megfelelő, ellenőriztesse a motort egy hivatalos Kawasaki kereskedőnél.</p>
8 9		ON	<p>Ez a kijelző lámpa kigyullad, ha a hűtővíz hőmérséklete 119°C (246°F). körüli értékre nő. Lásd Multifunkciós Kijelző c. részt A kijelző beállítása fejezetben a bővebb információkért, és kövesse az abban leírtakat.</p>

*Nem	Kijelzők	Állapot	Teendők
10		Villog	A legalsó szegmens és az üzemanyag figyelmeztető villogni kezd a kijelzőn, mikor már csak 5,6 liter (1,5 US gal) üzemanyag maradt. Tankoljon a legközelebbi lehetőségénél. Ha a jármű oldaltámaszon van, a figyelmeztető műszer nem mutat pontosan. Állítsa egyenesbe a motort az üzemanyagszint ellenőrzéséhez.
		Villog (az összes szegmens)	Az üzemanyag szint figyelmeztető rendszer meghibásodott. Ellenőriztesse az üzemanyag szint figyelmeztető rendszert egy hivatalos Kawasaki szervizben.



198 ÁLTALÁNOS INFORMÁCIÓK

*1: Az ABS visszajelző kigyulladhat:

- Folyamatos haladás esetén rossz minőségű úton.
- Ha a motort beindította, az oldaltámaszt felhajtotta, a motort sebességbe tette, és a hátsó kerék forog.
- Ha olyan erősen gyorsít, hogy az első kerék felemelkedik.
- Ha az ABS-t erős elektromos interferencia éri.
- Ha a guminyomás nem megfelelő. Állítsa be a guminyomást.
- Ha a sztenderdtől eltérő gumiméretet használ. Cserélje ki a gumit sztenderd méretűre.
- Ha a felni eldeformálódott. Cserélje ki a felnit.

Ha ez történik, először fordítsa a gyújtáskulcsot OFF állásba, majd vissza ON állásba, ezután pedig menjen a motorral legalább 5 km/h sebességgel. Ez után az ABS kijelzőnek el kell aludnia. Ha nem így történik, ellenőriztesse az ABS-t egy hivatalos Kawasaki kereskedőnél.

Egyéb kijelzők

*Nem	Kijelzők	Állapot
1		A bal oldali irányjelző használatakor villog.
4		A jobb oldali irányjelző használatakor villog.
5		Amikor a távolsági fényszóró van bekapcsolva, ez a visszajelző világít.
11	N	Amikor a váltó üresben van, az üresfokozat jelző világít.

200 ÁLTALÁNOS INFORMÁCIÓK

Sebességmérő/Fordulatszámérő

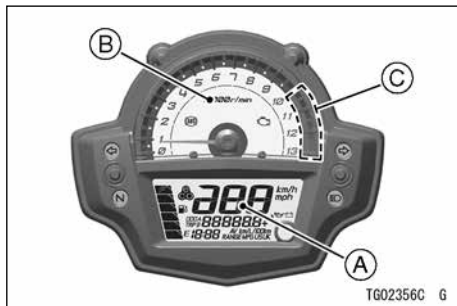

- A. Sebességmérő
- B. Fordulatszámérő
- C. Piros tartomány

Sebességmérő

A sebességmérő digitális, és be lehet állítani km/h vagy mph értékre.

Az adott országra érvényes mértékegységet állítsa be. Elindulás előtt ellenőrizze, hogy a megfelelő mértékegység (km/h vagy mph) van beállítva.

Lásd Mértékegység beállítása c. részt.

Fordulatszámérő

A fordulatszámérő a motor sebességét mutatja fordulat/perc mértékegységben (r/min, rpm).

FIGYELMEZTETÉS

A fordulatszám (rpm) nem mehet a piros tartományba, mert abban működtetve túlterheli a motort, és annak súlyos károsodását okozhatja.

A gyújtáskulcs ON állásba fordításakor a fordulatszámérő ellenőrzésként körbe-megy a számlapon a minimumtól a maximumig és vissza. Amennyiben a fordulatszámérő nem működik megfelelően, keressen fel egy hivatalos Kawasaki márkaszervizet.

A kijelző beállítása
Multifunkciós kijelző

⚠ VIGYÁZAT

Biztonsága érdekében, ne használja a műszerfal gombjait menet közben.

- Nyomja meg a bal gombot a kijelző módjainak kiválasztásához. A kijelző módjai az alábbi sorrend szerint változtathatók:

MEGJEGYZÉS

- A multifunkció kijelző abban a mértékegységben mutat, amit a mértékegység beállítás módban van beállítva.
- Az akkumulátor csatlakoztatása után a műszer az összes megtett távolság alap-kijelzésre áll.

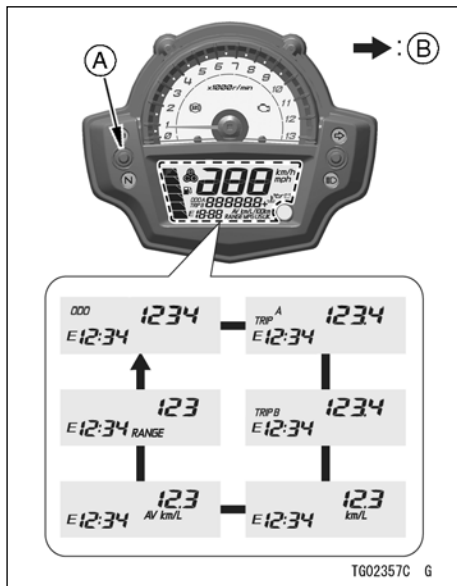

- A.** Bal oldali műszerfal gomb
B. A bal gomb megnyomásakor így váltakozik

202 ÁLTALÁNOS INFORMÁCIÓK

Összes megtett távolság

A jármű által megtett összes távolságot mutatja. Ennek az értéknek a törlése nem lehetséges.

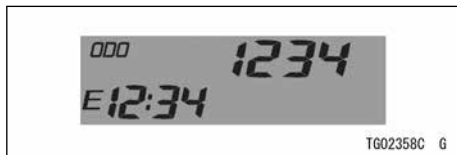

MEGJEGYZÉS

- Ha a számok elérik a 999999-et, a kijelző leáll és lezár.

Napi számláló

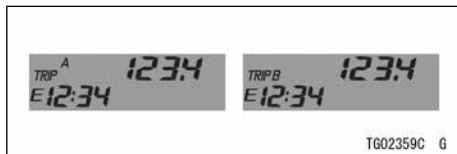

Lenullázása a következőképpen történik:

- Nyomja meg a bal gombot, hogy kiválassza a trip A vagy B értéket
- Nyomja meg és tartsa lenyomva a jobb gombot, amíg a kijelző 0.0-ra áll.

MEGJEGYZÉS

- Amikor eléri a 9999.9-es számot, 0.0-ra ugrik és folytatja a mérést.

Pillanatnyi fogyasztás

A pillanatnyi fogyasztás értéke 4 másodpercenként frissül.

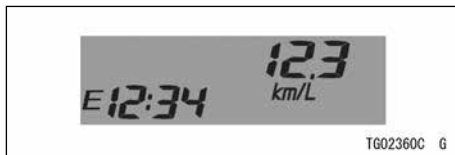

MEGJEGYZÉS

- Mikor a gyújtáskapcsolót ON állásba fordítja, a számadat "– –.–"-ra vált. Elindu-

MEGJEGYZÉS

- lás után néhány másodperccel a számadat megjelenik.
- Ha a gyújtáskulcsot off állásba kapcsolja, a pillanatnyi fogyasztás az alábbi értékre áll: "0.0."

Átlagos fogyasztás

A kijelzőn a nullázás óta mért átlagos fogyasztás látható. Az átlagos fogyasztás értéke 4 ~ 6 másodpercenként frissül.



Az átlagos fogyasztás lenullázása a következő módon történik:

- Nyomja meg és tartsa lenyomva a jobb gombot, amíg a kijelző "– –. –."-ra áll.

- Ha az akkumulátort lekapcsolják, az átlagos fogyasztás értéke visszaáll "– –. –."-ra.
- Az átlagos fogyasztás törlése után addig nem jelenik meg számérték, míg legalább 100 m (328 ft) utat meg nem tesz a jármű.

Hatótávolság

A kijelzőn a hatótávolság látható számértékben kifejezve, ez a tankban lévő üzemanyaggal még megtehető utat jelenti. A hatótávolság értéke 20 másodpercenként frissül.



MEGJEGYZÉS

- A hatótávolság értéke eltűnik a kijelzőről, ha az üzemanyag szintje alacsony, és az üzemanyag szint figyelmeztető villogni kezd.
- A hatótávolság újbóli kijelzéséhez legalább annyit kell tankolnia, hogy az üzemanyag szint figyelmeztető villogása abbamaradjon. Alacsony üzemanyag szint esetén a hatótávolság értéke ugyan látható a kijelzőn, de nem lesz pontos addig, míg nem tankol legalább annyit, hogy üzemanyag szint figyelmeztető villogása abbamaradjon.

Mértékegység beállítás

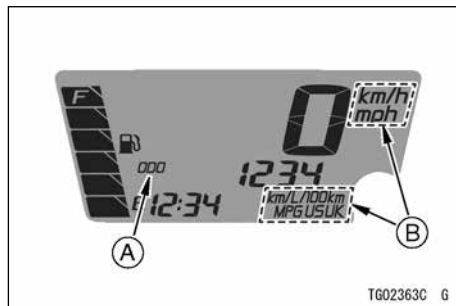

A. Összes megtett távolság

B. Mértékegységek

- Jelenítse meg az összes megtett távolságot a multifunkciós kijelzőn.
- A műszerfal mértékegységeinek beállításához nyomja meg a jobb műszerfal gombot, miközben a bal oldalt nyomva tartja. A kijelző mértékegységei az alábbi sorrend szerint változtathatók:

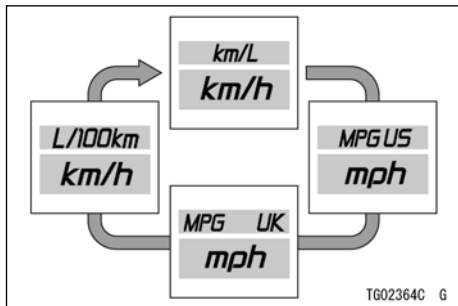

Óra

Az óra beállítása:

- Nyomja meg a bal gombot az összes megtett távolság kijelzéséhez.
- Nyomja meg és tartsa lenyomva a jobb gombot, amíg az óra és a perc értékek villogni kezdenek.

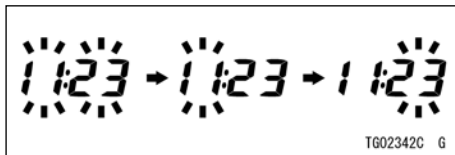

- Nyomja meg a jobb gombot az óra vagy a perc érték kiválasztásához.
- Nyomja meg a bal gombot az óra vagy a perc érték beállításához.
- A beállítás befejezéséhez nyomja meg a bal gombot, miközben az óra és a perc villognak.

MEGJEGYZÉS

- *Ha az akkumulátort lekapcsolják, az óra 1:00-ra ugrik, és az akkumulátor újbóli csatlakoztatásakor kezd újra működni.*

206 ÁLTALÁNOS INFORMÁCIÓK

Tulajdonságok

Takarékos üzemeltetés kijelző

Mikor a vezető üzemanyag takarékosan vezeti a motort, a kijelzőn megjelenik a takarékos üzemeltetés kijelző. A takarékos üzemeltetés kijelző figyelése segíthet csökkenteni a fogyasztást.



A. Takarékos üzemeltetés kijelző

! VIGYÁZAT

Ha nem figyel megfelelően az útra, megnő a balesetveszély. Ne úgy nézzen a felváltást jelző rendszerre, hogy közben leveszi tekintetét az útról, hanem erre csak a periférikus látását használja.

Üzemanyag szintjelző

Az üzemanyag mennyiségét a kijelzőn látható szegmensek száma mutatja.

figyelmeztető kijelzők kigyulladnak vagy villognak” c. részt ebben a fejezetben.

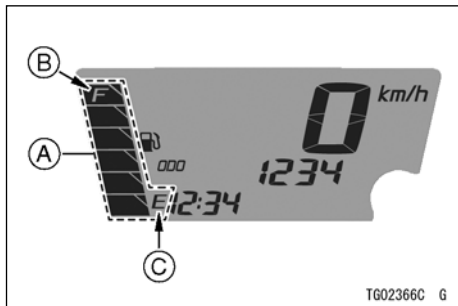

- A. Szegmensek**
- B. „F” (Full) maximális jelölés**
- C. E (Empty) üres jelölés**

MEGJEGYZÉS

- *Ha tank tele van, az összes szegmenst kijelzi. Ahogy fogy az üzemanyag, a szegmensek elkezdenek csökkenni egyesével (F full = tele; E empty = üres).*
- *Ha az üzemanyag szint figyelmeztető és az alsó szegmens villognak, lásd a*



208 ÁLTALÁNOS INFORMÁCIÓK

Műszerek (KLX150H)

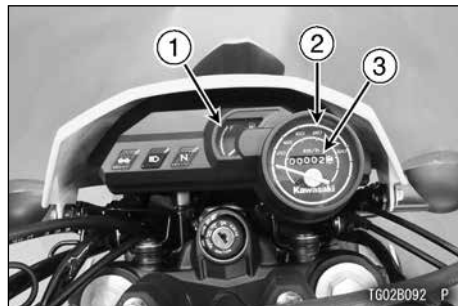
1. Üzemanyag szintjelző
2. Sebességmérő
3. Összes megtett távolság



Kijelzők

1.  Irányjelző visszajelző (Zöld)
2.  Távolsági fény visszajelzője (Kék)
3. **N** Üresfokozat kijelző lámpa (Zöld)

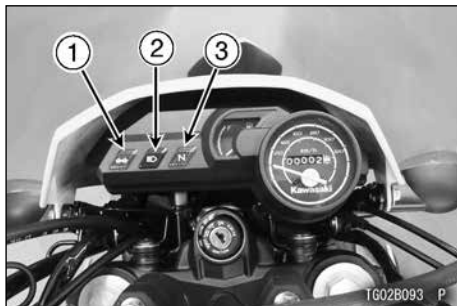

210 ÁLTALÁNOS INFORMÁCIÓK

A kijelzők kezdeti működése

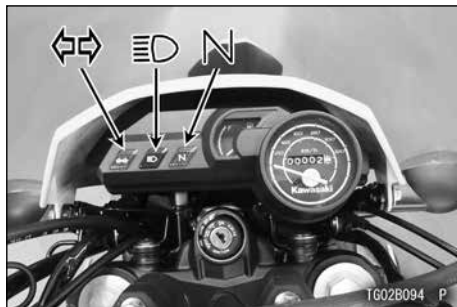

A gyújtáskapcsoló OFF állásba fordításakor az összes kijelző kigyullad/elalszik a táblázatban látható módon. Amennyiben bármelyik kijelző nem működik megfelelően, keressen fel egy hivatalos Kawasaki márkaszervizet.

ON			Visszajelzők
<input type="checkbox"/>	<input type="checkbox"/>	<input type="checkbox"/>	N
<input checked="" type="checkbox"/>	<input checked="" type="checkbox"/>	<input checked="" type="checkbox"/>	 

ON: A gyújtáskapcsoló ON állásba fordításakor.



: Néhány másodperc múlva



: A motor beindításakor.



: Kigyullad.



: Elalszik.

Kijelzők

*: Az ezen oszlopban lévő számok a 209. oldalon lévő referencia számokra hivatkoznak.

*Nem	Kijelzők	Állapot
1	↔	A jobb illetve bal oldali irányjelző használatakor villog.
2	☰D	Amikor a távolsági fényszóró van bekapcsolva, ez a visszajelző világít.
3	N	Amikor a váltó üresben van, az üresfokozat jelző világít.

Sebességmérő/Összes megtett távolság

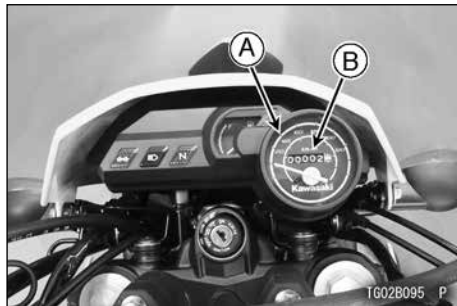

A. Sebességmérő
B. Összes megtett távolság

Sebességmérő

A sebességmérő a jármű sebességét mutatja.

Összes megtett távolság

Az összes megtett út hossza jelenik meg km-ben. A fehér rész 100 méteres egysé-

212 ÁLTALÁNOS INFORMÁCIÓK

gekben mér. Ennek az értéknek a törlése nem lehetséges.

Tulajdonságok

Üzemanyag szintjelző

Az üzemanyag szintjelző a tankban lévő üzemanyag mennyiségét mutatja. Amikor a mutató megközelíti az E (empty = üres) jelölést, tankoljon a legközelebbi lehetőségnél.

Ha a jármű oldaltámaszon van, a műszer nem ad pontos értéket. Állítsa egyenesbe a motort az üzemanyagszint ellenőrzéséhez.

Műszerek (KLZ1000B)

1. Fordulatszámérő
2. Felső műszerfal gomb
3. Alsó műszerfal gomb
4. Multifunkciós kijelző
5. Üzemanyag szintjelző
6. Takarékos üzemeltetés kijelző
7. Multifunkciós kijelző
 - Összes megtett távolság
 - Napi számláló A/B
 - Pillanatnyi fogyasztás / Átlagos fogyasztás / Hatótávolság
 - Óra
8. Sebességmérő
9. KTRC mód kijelző
10. Hűtővíz / Külső hőmérséklet kijelző
11. Power Mode kijelző



A gyújtáskulcsot ON állásba fordítva az összes LCD szegmens kigyullad néhány másodpercre, majd a multifunkciós kijelző működni kezd.

214 ÁLTALÁNOS INFORMÁCIÓK

Kijelzők

1.  Bal oldali irányjelző visszajelző (Zöld)
2.  Jobb oldali irányjelző visszajelző (Zöld)
3.  Távolsági fényszóró kijelző (Kék)
4.  Üresfokozat kijelző (Zöld)
5.  KTRC figyelmeztető (Sárga)
6.  KTRC kijelző (Sárga)
7.  ABS visszajelző (Sárga)
8.  Motorblokk figyelmeztető (Sárga)
9.  Immobilizer figyelmeztető
10.  Olajnyomás figyelmeztető
11.  Figyelmeztető kijelző / Immobilizer figyelmeztető (Piros)
12.  Hűtővíz hőmérséklet figyelmeztető
13.  Akkumulátor figyelmeztető
14.  Üzemanyag szint figyelmeztető

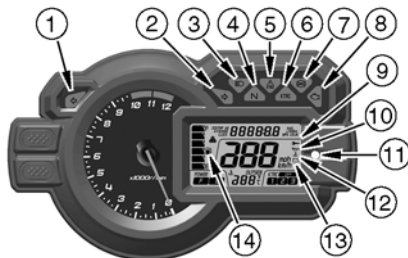

TG02326C G

A kijelzők kezdeti működése

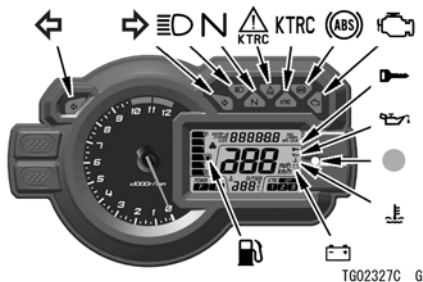

A gyújtáskapcsoló OFF állásba fordításakor az összes kijelző kigyullad/elalszik a táblázatban látható módon. Amennyiben bármelyik kijelző nem működik megfelelően, keressen fel egy hivatalos Kawasaki márkaszervizet.

ON			Visszajelzők
<input type="checkbox"/>	<input type="checkbox"/>	<input type="checkbox"/>	N *
<input type="checkbox"/>	<input type="checkbox"/>	<input checked="" type="checkbox"/>	
<input type="checkbox"/>	<input checked="" type="checkbox"/>	<input checked="" type="checkbox"/>	KTRC
<input checked="" type="checkbox"/>	<input checked="" type="checkbox"/>	<input checked="" type="checkbox"/>	

ON: A gyújtáskapcsoló ON állásba fordításakor.

: Néhány másodperc múlva

: A motor beindításakor.

: Kigyullad.

: Elalszik.

*: a motor elindulása után hamarosan elalszik



216 ÁLTALÁNOS INFORMÁCIÓK

Amikor a figyelmeztető visszajelzők kigyulladnak vagy villognak



Amikor a figyelmeztető visszajelzők megjelennek, az problémára utal a jármű működését illetően.

Kövesse a táblázatban leírtakat, miután megállt a járművel egy biztonságos helyen.



*: Az ezen oszlopban lévő számok a 214. oldalon lévő referencia számokra hivatkoznak

*Nem	Kijelzők	Állapot	Teendők
5		ON	A KTRC rendszer nem működik, és a KTRC és Power mód kijelzők*1 villognak. Ellenőriztesse a rendszert egy hivatalos Kawasaki szervizben.
7		ON*2	Az ABS hibát jelez. Az ABS nem működik, de a fékrendszer hagyományos módon működni fog. Ellenőriztesse az ABS rendszert egy hivatalos Kawasaki szervizben.
8		ON	A DFI rendszer hibát jelez. Ellenőriztesse egy hivatalos Kawasaki szervizben.
		Villog	Ha ez a kijelző villog, miközben az önindító gombját nyomja, az eldőlés érzékelő működésbe lépett, és a motort nem tudja beindítani. Fordítsa a gyújtáskulcsot OFF állásba, majd vissza a motor indítása érdekében.

ÁLTALÁNOS INFORMÁCIÓK 217

*Nem	Kijelzők	Állapot	Teendők
11 9		Villog	Az immobilizer rendszer hibát jelez. Ezek a kijelzők akkor villognak, ha egy nem megfelelően kódolt kulcsot használ vagy ha kommunikációs hiba lép fel az antenna és a kulcs között. Ellenőriztesse az immobilizer rendszert egy hivatalos Kawasaki szervizben.
11 10		ON	Ez a kijelző világítani kezd, amikor az olajnyomás veszélyesen alacsony szintre esik, vagy ha gyújtáskulcs "ON" állásban van álló motornál. Ha alapjárat feletti fordulatszám esetén sem alszanak el, azonnal állítsa le a motort és ellenőrizze az olajsintet. Amennyiben a motorolaj mennyisége nem megfelelő, töltsön hozzá motorolajat. Ha az olajsint megfelelő, ellenőriztesse a motort egy hivatalos Kawasaki kereskedőnél.
11 12		ON	Ez a kijelző lámpa kigyullad, ha a hűtővíz hőmérséklete 115°C (239°F). körüli értékre nő. Lásd hűtővíz / Külső hőmérséklet kijelző c. részt a bővebb információkért, és kövesse az abban leírtakat.

218 ÁLTALÁNOS INFORMÁCIÓK

*Nem	Kijelzők	Állapot	Teendők
11 13		ON	Ez a figyelmeztető lámpa kigyullad, ha az akkumulátor feszültsége kisebb, mint 11V vagy magasabb, mint 16V. Ez esetben töltsse fel az akkumulátort. Ha a figyelmeztető lámpa az akkumulátor feltöltése után is látható, ellenőriztesse az akkumulátort és/vagy a töltési rendszert egy hivatalos Kawasaki szervizben.
14		Villog	A legalsó szegmens és az üzemanyag figyelmeztető villogni kezd a kijelzőn, mikor már csak 3,9 liter (1,0 US gal) üzemanyag maradt. Tankoljon a legközelebbi lehetőségnél. Ha a jármű oldaltámaszon van, a figyelmeztető műszer nem mutat pontosan. Állítsa egyenesbe a motort az üzemanyagszint ellenőrzéséhez.
		Villog (az összes szegmens)	Az üzemanyag szint figyelmeztető rendszer meghibásodott. Ellenőriztesse az üzemanyag szint figyelmeztető rendszert egy hivatalos Kawasaki szervizben.

*1: Lásd a Kijelző műszerek c. részt a kijelző elhelyezkedéséért.





*2: Az ABS visszajelző kigyulladhat:

- Folyamatos haladás esetén rossz minőségű úton.
- Ha a motort beindította, az oldaltámaszt felhajtotta, a motort sebességbe tette, és a hátsó kerék forog.
- Ha olyan erősen gyorsít, hogy az első kerék felemelkedik.
- Ha az ABS-t erős elektromos interferencia éri.
- Ha a guminyomás nem megfelelő. Állítsa be a guminyomást.
- Ha a sztenderdtől eltérő gumiméretet használ. Cserélje ki a gumit sztenderd méretűre.
- Ha a felni eldeformálódott. Cserélje ki a felnit.

Ha ez történik, először fordítsa a gyújtáskulcsot OFF állásba, majd vissza ON állásba, ezután pedig menjen a motorral legalább 5 km/h sebességgel. Ez után az ABS kijelzőnek el kell aludnia. Ha nem így történik, ellenőriztesse az ABS-t egy hivatalos Kawasaki kereskedőnél.

220 ÁLTALÁNOS INFORMÁCIÓK

Egyéb kijelzők

*Nem	Kijelzők	Állapot
1		A bal oldali irányjelző használatakor villog.
2		A jobb oldali irányjelző használatakor villog.
3		Amikor a távolsági fényszóró van bekapcsolva, ez a visszajelző világít.
4	N	Amikor a váltó üresben van, az üresfokozat jelző világít.
6	KTRC	A KTRC visszajelző lámpa világít, ha a KTRC funkció be van kapcsolva.
11		A gyújtáskapcsoló „OFF” állásában a figyelmeztető lámpa elkezd villogni, *1, jelezve hogy az immobilizer működik. 24 óra elteltével a piros figyelmeztető lámpa / immobilizer kijelző villogása megszűnik, az indításgátló rendszer viszont továbbra is működik.

*1: A piros figyelmeztető lámpa / immobilizer kijelző villogását ki lehet kapcsolni.

- Nyomja le és tartsa lenyomva az alsó és felső gombokat együtt több mint 2 másodpercig a gyújtáskulcs OFF állásba fordítása után 20 másodpercen belül, és a villogás megszűnik
- Az akkumulátor csatlakoztatása után a piros figyelmeztető lámpa / immobilizer kijelző visszaáll villogó módba.
- Ha az akkumulátor feszültsége alacsony (12 V alatt), a piros figyelmeztető lámpa / immobilizer kijelző villogása automatikusan leáll, hogy megelőzze az akkumulátor túlzott lemerülését.

222 ÁLTALÁNOS INFORMÁCIÓK

Sebességmérő/Fordulatszámérő

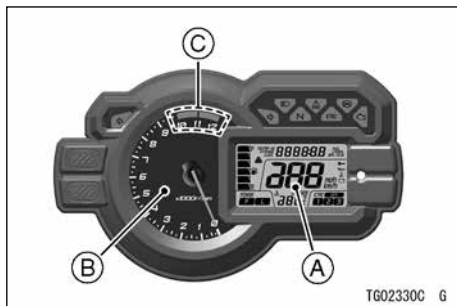

- A. Sebességmérő
- B. Fordulatszámérő
- C. Piros tartomány

Sebességmérő

A sebességmérő digitális, és be lehet állítani km/h vagy mph értékre.

Az adott országra érvényes mértékegységet állítsa be. Elindulás előtt ellenőrizze, hogy a megfelelő mértékegység (km/h vagy mph) van beállítva.

Lásd Mértékegység beállítása c. részt.

Fordulatszámérő

A fordulatszámérő a motor sebességét mutatja fordulat/perc mértékegységben (r/min, rpm).

FIGYELMEZTETÉS

A fordulatszám (rpm) nem mehet a piros tartományba, mert abban működtetve túlterheli a motort, és annak súlyos károsodását okozhatja.

A gyújtáskulcs ON állásba fordításakor a fordulatszámérő ellenőrzésként körbe-megy a számlapon a minimumtól a maximumig és vissza. Amennyiben a fordulatszámérő nem működik megfelelően, keressen fel egy hivatalos Kawasaki márkaszervizet.

Hűtővíz / Külső hőmérséklet kijelző

Ez a kijelző mutatja a hűtővíz vagy a külső hőmérséklet értékét.

- Nyomja meg az alsó gombot a kijelző módjainak kiválasztásához. A kijelző módjai az alábbi sorrend szerint változtathatók:

MEGJEGYZÉS

- A kívánt kijelző módokat a bal kormány kapcsolóknál található multifunkciós gombbal is kiválaszthatja.

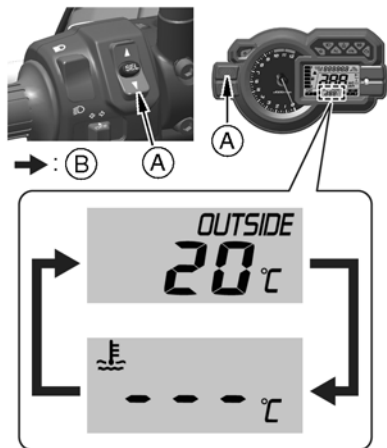

TG02331C G

- A. Alsó gomb/Alsó műszerfal gomb
- B. Az alsó gomb megnyomásakor így váltakozik

224 ÁLTALÁNOS INFORMÁCIÓK

MEGJEGYZÉS

- A hűtővíz / beszívott levegő hőmérsékletének kijelzését és az órát nem lehet váltani, ha az órát állítja.

Hűtővíz hőmérséklet kijelző

Ez a kijelző a hűtőfolyadék hőmérsékletét mutatja.

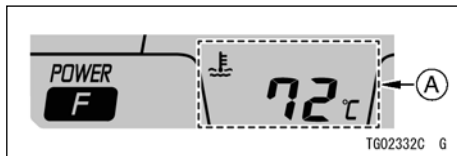

A. Hűtővíz hőmérséklet jelző

40°C (104°F) alatti hőmérséklet esetén a kijelzőn “- - -” látható.

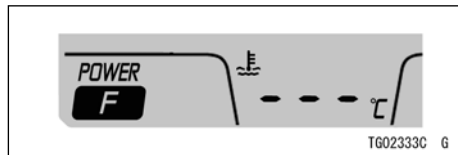

Ha a hűtőfolyadék hőmérséklete 115 °C (239 °F) és 120 °C (248 °F) között van, a kijelzett számérték villogni kezd, a figyelmeztető lámpa és a hűtővíz figyelmeztető lámpa kigyullad. Ez figyelmezteti a használatját, hogy a víz hőmérséklete magas.

ÁLTALÁNOS INFORMÁCIÓK 225

hűtőfolyadék mennyisége nem megfelelő, töltsön hűtőfolyadékot a tágulótartályba. Ha a hűtőfolyadék szint megfelelő, ellenőriztesse a motort egy hivatalos Kawasaki kereskedőnél.

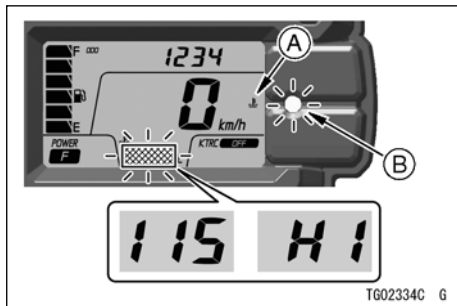

- A.** Hűtővíz hőmérséklet figyelmeztető kijelző
- B** Figyelmeztető kijelző / Immobilizer figyelmeztető (Piros)

Ha a hűtőfolyadék hőmérséklete $120\text{ }^{\circ}\text{C}$ ($248\text{ }^{\circ}\text{F}$) fölé emelkedik, a műszer villogó „HI” jelzést ad, a figyelmeztető/immobilizer lámpa kigyullad és a hűtővíz hőmérséklet figyelmeztető kijelző is kigyullad. Állítsa le a motort, és ellenőrizze a hűtővizet a tágulótartályban, miután lehűlt a motor. Ha a

FIGYELMEZTETÉS

Állítsa le a motort, ha a hűtővíz hőmérséklet kijelzőn a «HI» jelzés megjelenik. A további működtetés komoly sérüléseket okozhat a motorban a túlhevülés miatt.

MEGJEGYZÉS

- Ha $115\text{ }^{\circ}\text{C}$ ($239\text{ }^{\circ}\text{F}$) fölé emelkedik a víz hőmérséklete Külső hőmérséklet módban, a kijelzés automatikusan a hűtővíz hőmérsékletének kijelzésére vált.
- Ha az akkumulátort visszakapcsolják, a kijelző hűtővíz hőmérséklet alapkijelzésre vált.

226 ÁLTALÁNOS INFORMÁCIÓK

Külső hőmérséklet kijelző

A kijelzőn a külső hőmérséklet értéke látható. A külső hőmérséklet értéke 5 másodpercenként frissül.

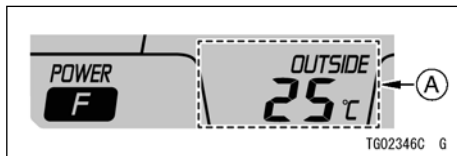

A. Külső hőmérséklet kijelző

MEGJEGYZÉS

- A külső hőmérséklet értékét -20°C (-4°F) és 60°C (140°F) között jelzi a műszer.
- Bizonyos esetekben a külső hőmérséklet kijelzett értéke nem pontos, pl. amikor a jármű megáll, sebessége kisebb, mint 20 km/h (12 mph) vagy a külső hőmérséklet szenzor vizes lesz. A külső hőmérséklet értéke nem változik, ha a sebesség 20 km/h (12 mph) vagy kisebb.
- Ha 115°C (239°F) fölé emelkedik a víz

hőmérséklete Külső hőmérséklet módban, a kijelzés automatikusan a hűtővíz hőmérsékletének kijelzésére vált. Ebben az esetben a kijelzőt nem tudja a Külső hőmérséklet módra váltani, amíg a figyelmeztető lámpa ég.

A kijelző beállítása

Műszerfal gombok és Multifunkciós gombok

A bal kormány kapcsolóknál található műszer gombokkal és multifunkciós gombokkal tudja változtatni a multifunkciós műszer által kijelzett értéket.



VIGYÁZAT

Biztonsága érdekében, ne használja a műszerfal gombjait menet közben.

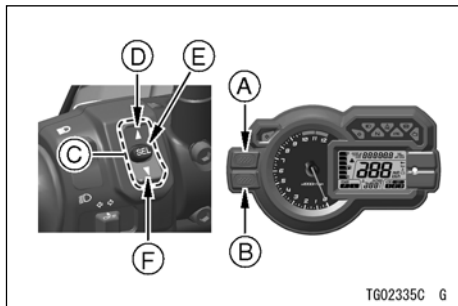

- A. Felső műszerfal gomb**
- B. Alsó műszerfal gomb**
- C. Multifunkciós gombok**
- D. Felső gomb**
- E. „SEL” gomb**
- F. Alsó gomb**

Ezekkel a gombokkal tudja kiválasztani az Ön által kívánt funkciót. A kiválasztásért lásd az egyes részeket.

Funkciók	Műszerfal gombok	Multifunkciós gombok
Multifunkciós kijelző Mód	•	•
Hűtővíz / Külső hőmérséklet kijelző	•	•
Mértékegység beállítás	•	—
KTRC mód	—	•
Power mód	—	•

228 ÁLTALÁNOS INFORMÁCIÓK

Multifunkciós kijelző

- Nyomja meg a felső gombot a kijelző módjainak kiválasztásához. A kijelző módjai az alábbi sorrend szerint változtathatók:

MEGJEGYZÉS

- A multifunkció kijelző abban a mértékegységben mutat, amit a mértékegység beállítás módban van beállítva.
- A kívánt kijelző módokat a bal kormány kapcsolóknál található multifunkciós gombbal is kiválaszthatja.

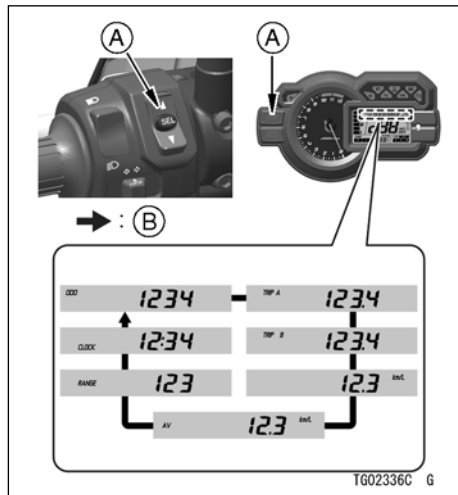

- A. Felső gomb/Felső műszerfal gomb
- B. A Felső gomb/Felső műszerfal gomb megnyomásakor így váltakozik

ÁLTALÁNOS INFORMÁCIÓK 229

Összes megtett távolság

A jármű által megtett összes távolságot mutatja. Ennek az értéknek a törlése nem lehetséges.

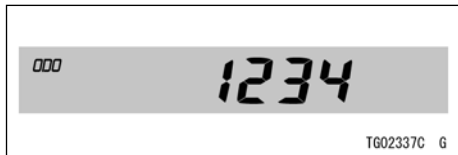

MEGJEGYZÉS

- Ha a számok eléri a 999999-et, a kijelző leáll és lezár.

Napi számláló



Lenullázása a következőképpen történik:

- Nyomja meg és tartsa lenyomva a felső gombot, amíg a kijelző 0.0-ra áll.

MEGJEGYZÉS

- Amikor eléri a 9999.9-es számot, 0.0-ra ugrik és folytatja a mérést.

Pillanatnyi fogyasztás

A pillanatnyi fogyasztás értéke 4 másodpercenként frissül.

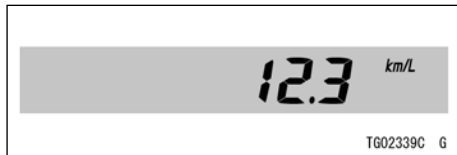

MEGJEGYZÉS

- Mikor a gyújtáskapcsolót ON állásba fordítja, a számadat "– –.–"-ra vált. Elindulás után néhány másodperccel a számadat megjelenik.

230 ÁLTALÁNOS INFORMÁCIÓK

Átlagos fogyasztás

A kijelzőn a nullázás óta mért átlagos fogyasztás látható.

Az átlagos kilométerteljesítmény értéke 5 másodpercenként frissül.

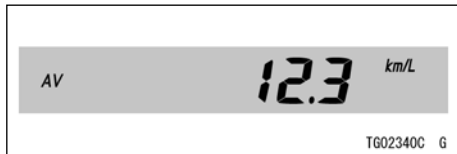

Az átlagos fogyasztás lenullázása a következő módon történik:

- Nyomja meg és tartsa lenyomva a felső műszerfal gombot vagy a felső gombot, amíg a kijelző “– –. –.”-ra áll.

MEGJEGYZÉS

- Ha az akkumulátort lekapcsolják, az átlagos fogyasztás értéke visszaáll “– –. –.”-ra.
- Az átlagos fogyasztás törlése után addig nem jelenik meg számérték, míg legalább 100 m (328 ft) utat meg nem tesz a jármű.

Hatótávolság

A kijelzőn a hatótávolság látható számértékben kifejezve, ez a tankban lévő üzemanyaggal még megtehető utat jelenti. A hatótávolság értéke 20 másodpercenként frissül.

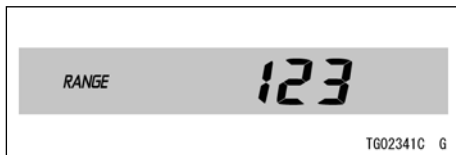

MEGJEGYZÉS

- A hatótávolság értéke eltűnik a kijelzőről, ha az üzemanyag szintje alacsony, és az üzemanyag szint figyelmeztető villogni kezd.
- A hatótávolság újbóli kijelzéséhez legalább annyit kell tankolnia, hogy az üzemanyag szint figyelmeztető villogása abbamaradjon. Alacsony üzemanyag szint esetén a hatótávolság értéke ugyan látható a kijelzőn, de nem lesz pontos addig, míg nem tankol legalább annyit, hogy üzemanyag szint figyelmeztető villogása abbamaradjon.

Óra

Az óra beállítása:

- Nyomja meg a felső műszerfal gombot vagy a felső gombot, hogy kiválassza az órát.
- Nyomja meg és tartsa lenyomva a felső műszerfal gombot, amíg az óra és a perc értékek villogni kezdenek.

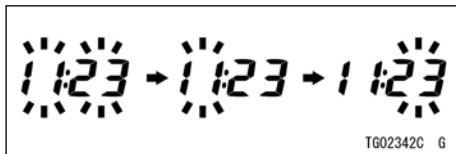

- Nyomja meg az alsó műszerfal gombot az óra vagy a perc érték kiválasztásához.
- Nyomja meg a felső műszerfal gombot az óra vagy a perc érték beállításához.
- A beállítás befejezéséhez nyomja meg a felső műszerfal gombot, miközben az óra és a perc villognak.

MEGJEGYZÉS

- Ha az akkumulátort lekapcsolják, az óra 1:00-ra ugrik, és az akkumulátor újbóli csatlakoztatásakor kezd újra működni.

232 ÁLTALÁNOS INFORMÁCIÓK

Mértékegység beállítás

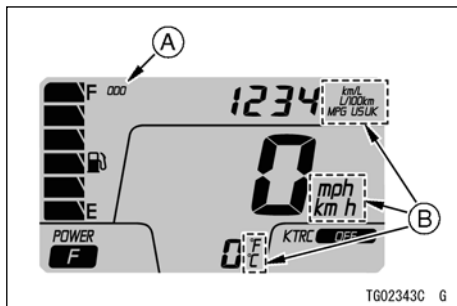

A. Összes megtett távolság

B. Mértékegységek

- Jelenítse meg az összes megtett távolságot a multifunkciós kijelzőn.
- A műszerfal mértékegységeinek beállításához nyomja meg az alsó műszerfal gombot, miközben a felsőt nyomva tartja. A kijelző mértékegységei az alábbi sorrend szerint változtathatók:

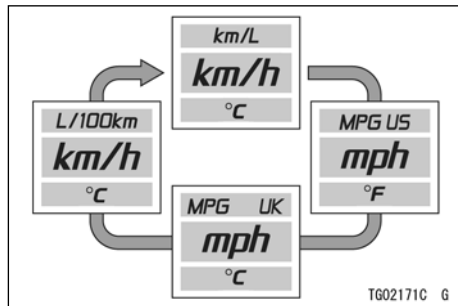

Tulajdonságok

Takarékos üzemeltetés kijelző

Mikor a vezető üzemanyag takarékosan vezeti a motort, a kijelzőn megjelenik a takarékos üzemeltetés kijelző. A takarékos üzemeltetés kijelző figyelése segíthet csökkenteni a fogyasztást.

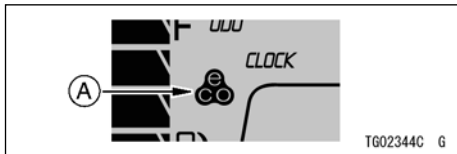

A. Takarékos üzemeltetés kijelző

⚠ VIGYÁZAT

Ha nem figyel megfelelően az útra, megnő a balesetveszély. Ne úgy nézzen a felváltást jelző rendszerre, hogy közben leveszi tekintetét az útról, hanem erre csak a periférikus látását használja.

Üzemanyag szintjelző

Az üzemanyag mennyiségét a kijelzőn látható szegmensek száma mutatja.

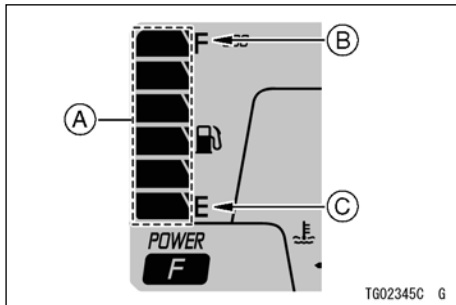

- A. Szegmensek**
- B. „F” (Full) maximális jelölés**
- C. E (Empty) üres jelölés**

MEGJEGYZÉS

- *Ha tank tele van, az összes szegmenst kijelzi. Ahogy fogy az üzemanyag, a szegmensek elkezdnek csökkenni egyesével (F full = tele; E empty = üres).*
- *Ha az üzemanyag szint figyelmeztető és az alsó szegmens villognak, lásd a “Ha a figyelmeztető kijelzők kigyullad-*

234 ÁLTALÁNOS INFORMÁCIÓK

nak vagy villognak” c. részt ebben a fejezetben.

Power Mode kijelző

A Power móddal kapcsolatos bővebb információkért lásd A motorkerékpár vezetése c. fejezetet.

KTRC mód kijelző

A KTRC rendszerrel kapcsolatos bővebb információkért lásd A motorkerékpár vezetése c. fejezetet.

Műszerfal (SC125A/B)

1. Sebességmérő
2. Multifunkciós kijelző
3. Fordulatszámérő
4. MODE (MÓD) gomb
5. RESET gomb
6. ADJ gomb
7. Hűtővíz hőmérséklet jelző
8. Üzemanyag szintjelző
9. Multifunkciós kijelző
 - Összes megtett távolság
 - Napi számláló A/B
 - Szerviz Mód
10. Óra/Szervizkód

A gyújtáskulcsot ON állásba fordítva az összes LCD szegmens kigyullad néhány másodpercre, majd a multifunkciós kijelző működni kezd.

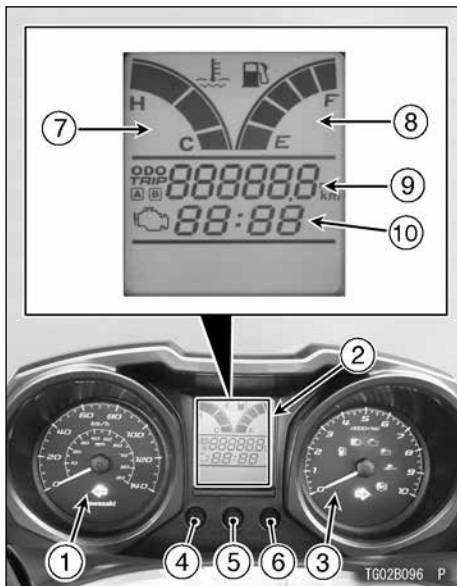

236 ÁLTALÁNOS INFORMÁCIÓK

Kijelzők

1.  Hűtővíz hőmérséklet kijelző
2.  Üzemanyagszint figyelmeztető
3.  Üzemanyag szint figyelmeztető (Sárga)
4.  Távolsági fény visszajelzője (Kék)
5.  Motorblokk figyelmeztető (Sárga)
6.  Akkumulátor figyelmeztető (Piros)
7.  Bal oldali irányjelző visszajelző (Zöld)
8.  Motorblokk figyelmeztető
9.  Jobb oldali irányjelző visszajelző (Zöld)
10.  ABS kijelző lámpa (Sárga)
11.  Olajcsere visszajelző (Sárga)

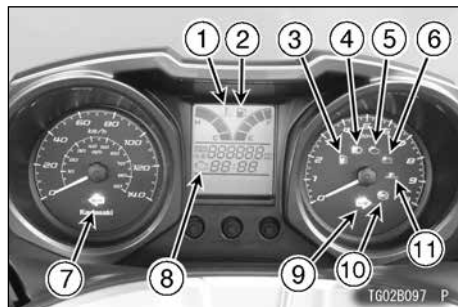

A kijelzők kezdeti működése

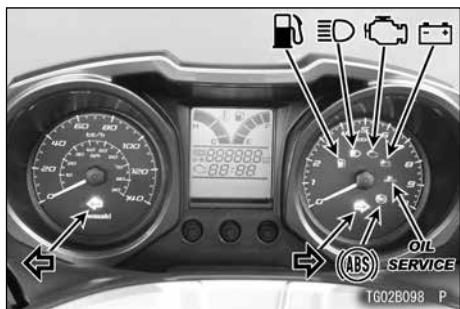

A gyújtáskapcsoló OFF állásba fordításakor az összes kijelző kigyullad/elalszik a táblázatban látható módon. Amennyiben bármelyik kijelző nem működik megfelelően, keressen fel egy hivatalos Kawasaki márkaszervizet.

ON		Visszajelzők
<input type="checkbox"/>	<input type="checkbox"/>	*
<input type="checkbox"/>	<input checked="" type="checkbox"/>	OIL SERVICE
<input checked="" type="checkbox"/>	<input checked="" type="checkbox"/>	

ON: A gyújtáskapcsoló ON állásba fordításakor.

: Néhány másodperc múlva

: A motor beindításakor.

: Kigyullad.

: Elalszik.

*: a motor elindulása után hamarosan elalszik



238 ÁLTALÁNOS INFORMÁCIÓK



Amikor a figyelmeztető visszajelzők kigyulladnak vagy villognak

Amikor a figyelmeztető visszajelzők megjelennek, az problémára utal a jármű működését illetően.

Kövesse a táblázatban leírtakat, miután megállt a járművel egy biztonságos helyen.

*: Az ezen oszlopban lévő számok a 236. oldalon lévő referencia számokra hivatkoznak

*Nem	Kijelzők	Állapot	Teendők
1		Villog	Ez a kijelző lámpa villog, ha a hűtővíz hőmérséklete 110°C (230°F). körüli értékre nő. Lásd Hűtőfolyadék hőmérséklet kijelző c. részt a bővebb információkért s kövesse a benne leírtakat.
3		ON	Az üzemanyag figyelmeztető lámpa kigyullad, jelezve, hogy a tankban már csak 2 liter üzemanyag maradt. Tankoljon a legközelebbi lehetőségnél. Ha a jármű oldaltámaszon van, a figyelmeztető műszer nem mutat pontosan. Állítsa egyenesbe a motort az üzemanyagszint ellenőrzéséhez.
5 8		Villog ON	A motorblokk figyelmeztető kijelző (LED) villog, és a motorblokk figyelmeztető kijelzés (LCD) és a szervizkód megjelennek, amikor hiba lép fel a digitális üzemanyag befecskendező (DFI) rendszerben. Lásd Szervizkód c. részt a bővebb információkért, és kövesse az abban leírtakat.

*Nem	Kijelzők	Állapot	Teendők
6		ON	Ez a figyelmeztető lámpa kigyullad, ha az akkumulátor feszültsége kisebb, mint 11,0 V. Ez esetben töltsé fel az akkumulátort. Ha a figyelmeztető lámpa az akkumulátor feltöltése után is látható, ellenőriztesse az akkumulátort és/vagy a töltési rendszert egy hivatalos Kawasaki szervizben.
10		ON *1	Az ABS hibát jelez. Az ABS nem működik, de a fékrendszer hagyományos módon működni fog. Ellenőriztesse az ABS rendszert egy hivatalos Kawasaki szervizben.
11		ON	Ez a kijelző kigyullad az olajcsere érdekében, ha a szerviz mód távolsága eléri az 5000 km-t. Lásd Szervizmód c. részt a bővebb információkért, és kövesse az abban leírtakat.



240 ÁLTALÁNOS INFORMÁCIÓK

*1: Az ABS visszajelző kigyulladhat az alábbi esetekben:

- Folyamatos haladás esetén rossz minőségű úton.
- Ha a motor beindult, és a központi állvány felemelkedésével a hátsó kerék forogni kezd.
- Ha olyan erősen gyorsít, hogy az első kerék felemelkedik.
- Ha az ABS-t erős elektromos interferencia éri.
- Ha a guminyomás nem megfelelő. Állítsa be a guminyomást.
- Ha a sztenderdtől eltérő gumiméretet használ. Cserélje ki a gumit sztenderd méretűre.
- Ha a felni eldeformálódott. Cserélje ki a felnit.

Ha ez történik, először fordítsa a gyújtáskulcsot OFF állásba, majd vissza ON állásba, ezután pedig menjen a motorral legalább 10 km/h sebességgel. Ez után az ABS kijelzőnek el kell aludnia. Ha nem így történik, ellenőriztesse az ABS-t egy hivatalos Kawasaki kereskedőnél.

Egyéb kijelzők

*Nem	Kijelzők	Állapot
7		A bal oldali irányjelző használatakor villog.
9		A jobb oldali irányjelző használatakor villog.
4		Amikor a távolsági fényszóró van bekapcsolva, ez a visszajelző világít.

242 ÁLTALÁNOS INFORMÁCIÓK

Sebességmérő/Fordulatszámérő

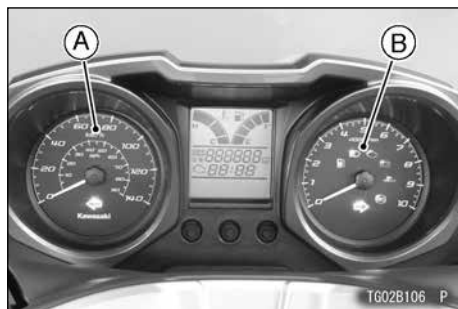

A. Sebességmérő

B. Fordulatszámérő

Sebességmérő

A sebességmérő a jármű sebességét mutatja.

Fordulatszámérő

A fordulatszámérő a motor sebességét mutatja fordulat/perc mértékegységben (r/min, rpm).

A gyújtáskulcs ON állásba fordításakor a fordulatszámérő és a sebességmérő ellenőrzésként körbemeleg a számlapon a minimumtól a maximumig és vissza. Amennyiben a fordulatszámérő és a sebességmérő nem működik megfelelően, keressen fel egy hivatalos Kawasaki márkaszervizet.

Multifunkciós kijelző

Hűtővíz hőmérséklet jelző

A hűtőfolyadék hőmérsékletét a kijelzett szegmensek száma mutatja.

Ha a hűtővíz hőmérséklete 110°C (230°F), fölé emelkedik, az összes szegmens kigyullad, a "H" jelölés és a hűtővíz hőmérséklet kijelző villogni kezdenek.

Ez figyelmezteti a használóját, hogy a víz hőmérséklete túl magas. Állítsa le a motort, és ellenőrizze a hűtővizet a tágulótartályban, miután lehűlt a motor. Ellenőriztesse a hűtőrendszert egy hivatalos Kawasaki szervizzel.

= tele; E empty = üres).

Az üzemanyag figyelmeztető lámpa kigyullad, jelezve, hogy a tankban már csak 2 liter üzemanyag maradt. Tankoljon a legközelebbi lehetőségnél, ha kigyullad a lámpa.

Ha a jármű oldaltámaszon van, a műszer nem mutat pontosan. Állítsa egyenesbe a motort az üzemanyagszint ellenőrzéséhez.

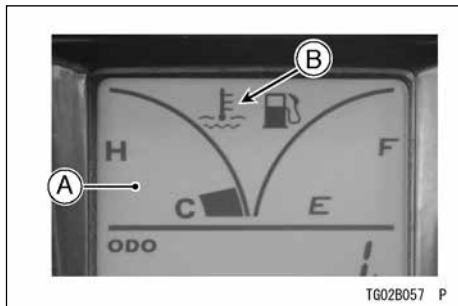

A. Hűtővíz hőmérséklet műszer

B. Hűtővíz hőmérséklet kijelző

Üzemanyag szintjelző

Az üzemanyag mennyiségét a kijelzőn látható szegmensek száma mutatja.

Ha tank tele van, az összes szegmenst kijelzi. Ha az üzemanyagszintet nem megfelelően jelzi ki, ellenőriztesse a kijelzőt egy hivatalos Kawasaki szervizben.

Ahogy fogy az üzemanyag, a szegmensek elkezdenek csökkenni egyesével (F full

244 ÁLTALÁNOS INFORMÁCIÓK

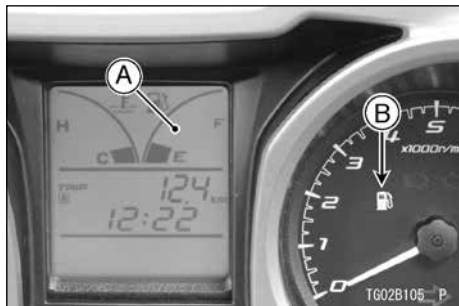

A. Üzemanyag szintjelző

B. Üzemanyag szint figyelmeztető (Sárga)

Multifunkciós kijelző

- Nyomja meg az ADJ gombot a kijelző mód kiválasztásához. A kijelző módjai az alábbi sorrend szerint változtathatók:

! VIGYÁZAT

Biztonsága érdekében, ne használja a műszerfal gombjait menet közben.

MEGJEGYZÉS

- *A multifunkció kijelző abban a mértékegységben mutat, amit a mértékegység beállítás módban van beállítva.*

Mértékegység beállítás

Az adott országra érvényes mértékegységet állítsa be. Elindulás előtt ellenőrizze, hogy a megfelelő mértékegység van beállítva.

A mértékegység váltása:

- Nyomja meg az ADJ gombot 2 másodpercig az összes megtett távolság kijelzéséhez.
- Nyomja meg a MODE gombot 2 másodpercig a mértékegység kiválasztásához.

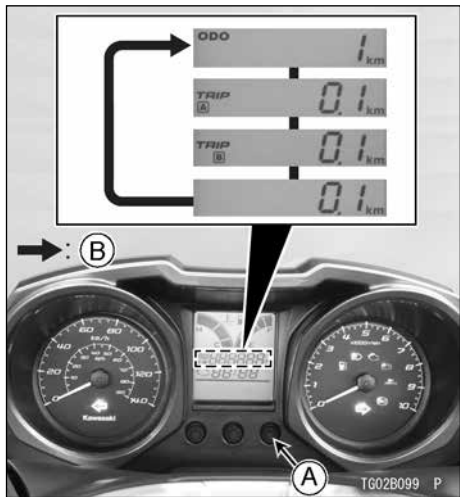

- A. ADJ gomb
 B. Az ADJ gomb 2 másodperces nyomva tartására változik

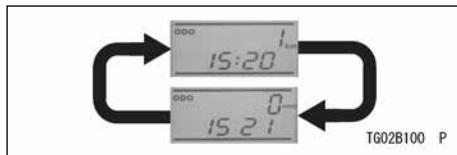

Összes megtett távolság

A jármű által megtett összes távolságot mutatja. Ennek az értéknek a törlése nem lehetséges.

246 ÁLTALÁNOS INFORMÁCIÓK

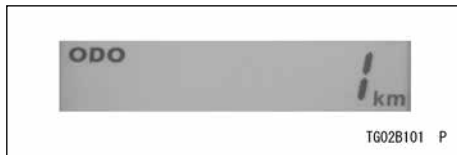

MEGJEGYZÉS

- Amikor az összes megtett távolság eléri a 999999-es számot, akkor 0-ra áll és újra kezd mérni.

Napi számláló

A napi számláló a legutóbbi nullázás óta megtett távolságot méri.



Lenullázása a következőképpen történik:

- Nyomja meg az ADJ gombot a trip A/B távolság kijelzéséhez.

- Nyomja meg és tartsa lenyomva RESET gombot.
- Két másodperccel később a kijelzőn az érték 0.0-ra változik és a jármű következő elindulásakor kezd el mérni. A legközelebbi nullázásig mér.

MEGJEGYZÉS

- Amikor a napi számláló eléri a 9999.9-es számot, akkor 0.0-ra áll és újra kezd mérni.

Szervizmód

A szervizmód számláló a legutóbbi nullázás óta megtett távolságot méri az időszakos karbantartás szempontjából.



ÁLTALÁNOS INFORMÁCIÓK 247

az óra fog villogni. Nyomja meg az ADJ gombot az óra beállításához.

A szervizmód lenullázása a következőképpen történik:

- Nyomja meg az ADJ gombot 2 másodpercig a szervizmód kijelzéséhez.
- Nyomja meg és tartsa lenyomva RESET gombot.
- Két másodperccel később a kijelzőn az érték 0.0-ra változik és a jármű következő elindulásakor kezd el mérni. A legközelebbi nullázásig mér.

MEGJEGYZÉS

- *Ez a kijelző kigyullad az olajcsere érdekében, ha a szerviz mód távolsága eléri az 5000 km-t.*

Óra

Az óra beállítása:

- Nyomja meg az ADJ gombot 2 másodpercig az összes megtett távolság kijelzéséhez.
- Nyomja meg a MODE és az ADJ gombot együtt több mint 2 másodpercig. Csak

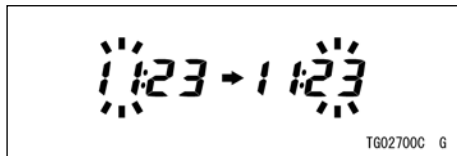

- Nyomja a MODE gombot. Az óra helyett a perc kezd villogni. Nyomja meg az ADJ gombot a perc beállításához.
 - Nyomja meg a MODE és az ADJ gombot együtt.
- A kijelző már nem villog, és járnai kezd az óra.

MEGJEGYZÉS

- *Ha az akkumulátort lekapcsolják, az óra 12:00-ra ugrik, és az akkumulátor újbóli csatlakoztatásakor kezd újra működni.*

248 ÁLTALÁNOS INFORMÁCIÓK

Szervizkód

A motorblokk figyelmeztető kijelző (LED) villog, és a motorblokk figyelmeztető kijelzés (LCD) és a szervizkód megjelennek, amikor hiba lép fel a digitális üzemanyag befecskendező (DFI) rendszerben. Ha a motorblokk figyelmeztető kijelző (LED) villog, és a motorblokk figyelmeztető kijelzés (LCD) és a szervizkód megjelennek, ellenőriztesse a digitális üzemanyag befecskendező (DFI) rendszert egy hivatalos Kawasaki szervizben.

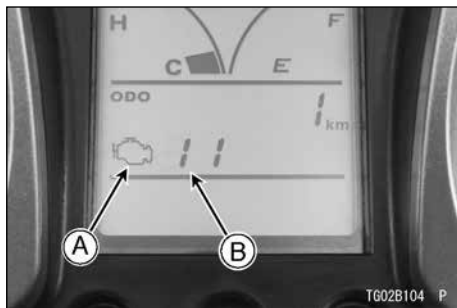

A. Motorblokk figyelmeztető lámpa (LCD)

B. Szervizkód

Műszerek (ZR1000F/G)

1. Fordulatszámérő [4 000 r/min (rpm) vagy kevesebb]
2. Fordulatszámérő [4 000 r/min (rpm) vagy több]
3. Felső gomb
4. Alsó gomb
5. Multifunkciós kijelző
6. Takarékos üzemeltetés kijelző
7. Sebességmérő
8. Üzemanyag szintjelző
9. Multifunkciós kijelző
 - Összes megtett távolság
 - Napi számláló A/B
 - Pillanatnyi fogyasztás / Átlagos fogyasztás / Hatótávolság
 - Hűtővíz hőmérséklet kijelző
 - Óra

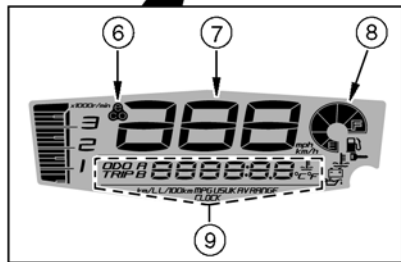
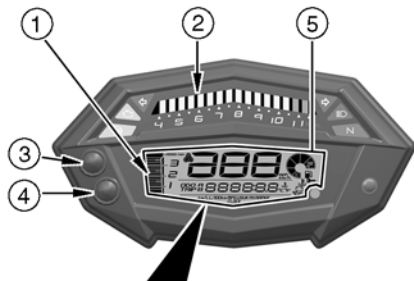

A gyújtáskulcsot ON állásba fordítva az összes LCD szegmens kigyullad néhány másodpercre, majd a multifunkciós kijelző működni kezd.

250 ÁLTALÁNOS INFORMÁCIÓK

Kijelzők

1.  ABS visszajelző (Sárga) (ABS modell)
2.  Motorblokk figyelmeztető (Sárga)
3.  Bal oldali irányjelző visszajelző (Zöld)
4.  Jobb oldali irányjelző visszajelző (Zöld)
5.  Távolsági fényszóró kijelző (Kék)
6.  Üresfokozat kijelző (Zöld)
7.  Üzemanyag szint figyelmeztető
8.  Immobilizer figyelmeztető
9.  Hűtővíz hőmérséklet figyelmeztető
10.  Figyelmeztető kijelző / Immobilizer figyelmeztető (Piros)
11.  Akkumulátor figyelmeztető
12.  Olajnyomás figyelmeztető

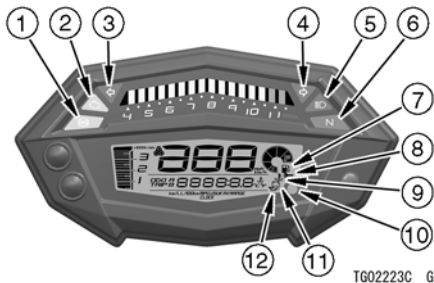

TG02223C G

A kijelzők kezdeti működése

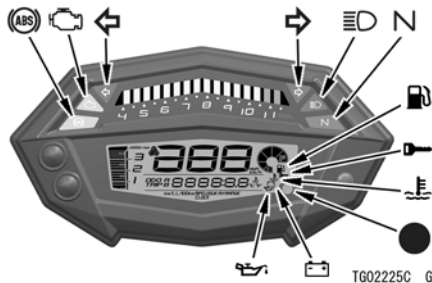

A gyújtáskapcsoló OFF állásba fordításakor az összes kijelző kigyullad/elalszik a táblázatban látható módon. Amennyiben bármelyik kijelző nem működik megfelelően, keressen fel egy hivatalos Kawasaki márkaszervizet.

ON			Visszajelzők
<input type="checkbox"/>	<input type="checkbox"/>	<input type="checkbox"/>	N *
<input type="checkbox"/>	<input type="checkbox"/>	<input checked="" type="checkbox"/>	●
<input type="checkbox"/>	<input checked="" type="checkbox"/>	<input checked="" type="checkbox"/>	
<input checked="" type="checkbox"/>	<input checked="" type="checkbox"/>	<input checked="" type="checkbox"/>	

ON: A gyújtáskapcsoló ON állásba fordításakor.

: Néhány másodperc múlva

: A motor beindításakor.

: Kigyullad.

: Elalszik.

*: a motor elindulása után hamarosan elalszik



252 ÁLTALÁNOS INFORMÁCIÓK





Amikor a figyelmeztető visszajelzők kigyulladnak vagy villognak

Amikor a figyelmeztető visszajelzők megjelennek, az problémára utal a jármű működését illetően.



Kövesse a táblázatban leírtakat, miután megállt a járművel egy biztonságos helyen.

*: Az ezen oszlopban lévő számok a 250. oldalon lévő referencia számokra hivatkoznak

*Nem	Kijelzők	Állapot	Teendők
1		ON*1	Az ABS hibát jelez. Az ABS nem működik, de a fékrendszer hagyományos módon működni fog. Ellenőriztesse az ABS rendszert egy hivatalos Kawasaki szervizben.
2		ON	A DFI rendszer hibát jelez. Ellenőriztesse egy hivatalos Kawasaki szervizben.
		Villog	Ha ez a kijelző villog, miközben az önindító gombját nyomja, az eldőlés érzékelő működésbe lépett, és a motort nem tudja beindítani. Fordítsa a gyújtáskulcsot OFF állásba, majd vissza a motor indítása érdekében.

*Nem	Kijelzők	Állapot	Teendők
7		Villog	A legalsó szegmens és az üzemanyag figyelmeztető villogni kezd a kijelzőn, mikor már csak 4,1 liter (1,1 US gal) üzemanyag maradt. Tankoljon a legközelebbi lehetőségnél. Ha a jármű oldaltámaszon van, a figyelmeztető műszer nem mutat pontosan. Állítsa egyenesbe a motort az üzemanyag-szint ellenőrzéséhez.
		Villog (az összes szegmens)	Az üzemanyag szint figyelmeztető rendszer meghibásodott. Ellenőriztesse az üzemanyag szint figyelmeztető rendszert egy hivatalos Kawasaki szervizben.
10 8		Villog	Az immobilizer rendszer hibát jelez. Ezek a kijelzők akkor villognak, ha egy nem megfelelően kódolt kulcsot használ vagy ha kommunikációs hiba lép fel az antenna és a kulcs között. Ellenőriztesse az immobilizer rendszert egy hivatalos Kawasaki szervizben.
10 9		ON	Ez a kijelző lámpa kigyullad, ha a hűtővíz hőmérséklete 115°C (239°F). körüli értékre nő. Lásd Multifunkciós Kijelző c. részt A kijelző beállítása fejezetben a bővebb információkért, és kövesse az abban leírtakat.

254 ÁLTALÁNOS INFORMÁCIÓK

*Nem	Kijelzők	Állapot	Teendők
10 11		ON	Ez a figyelmeztető lámpa kigyullad, ha az akkumulátor feszültsége kisebb, mint 11V vagy magasabb, mint 16V. Ez esetben töltsse fel az akkumulátort. Ha a figyelmeztető lámpa az akkumulátor feltöltése után is látható, ellenőriztesse az akkumulátort és/vagy a töltési rendszert egy hivatalos Kawasaki szervizben.
10 12		ON	Ez a kijelző világítani kezd, amikor az olajnyomás veszélyesen alacsony szintre esik, vagy ha gyújtáskulcs "ON" állásban van álló motornál. Ha alapjárat feletti fordulatszám esetén sem alszanak el, azonnal állítsa le a motort és ellenőrizze az olajsintet. Amennyiben a motorolaj mennyisége nem megfelelő, töltsön hozzá motorolajat. Ha az olajsint megfelelő, ellenőriztesse a motort egy hivatalos Kawasaki kereskedőnél.





*1: Az ABS visszajelző kigyulladhat az alábbi esetekben:

- Folyamatos haladás esetén rossz minőségű úton.
- Ha a motort beindította, az oldaltámaszt felhajtotta, a motort sebességbe tette, és a hátsó kerék forog.
- Ha olyan erősen gyorsít, hogy az első kerék felemelkedik.
- Ha az ABS-t erős elektromos interferencia éri.
- Ha a guminyomás nem megfelelő. Állítsa be a guminyomást.
- Ha a sztenderdtől eltérő gumiméretet használ. Cserélje ki a gumit sztenderd méretűre.
- Ha a felni eldeformálódott. Cserélje ki a felnit.

Ha ez történik, először fordítsa a gyújtáskulcsot OFF állásba, majd vissza ON állásba, ezután pedig menjen a motorral legalább 6 km/h sebességgel. Ez után az ABS kijelzőnek el kell aludnia. Ha nem így történik, ellenőriztesse az ABS-t egy hivatalos Kawasaki kereskedőnél.

256 ÁLTALÁNOS INFORMÁCIÓK

Egyéb kijelzők

*Nem	Kijelzők	Állapot
3		A bal oldali irányjelző használatakor villog.
4		A jobb oldali irányjelző használatakor villog.
5		Amikor a távolsági fényszóró van bekapcsolva, ez a visszajelző világít.
6	N	Amikor a váltó üresben van, az üresfokozat jelző világít.
10		A gyújtáskapcsoló „OFF” állásában a figyelmeztető lámpa elkezd villogni, *1, jelezve hogy az immobilizer működik. 24 óra elteltével a piros figyelmeztető lámpa / immobilizer kijelző villogása megszűnik, az indításgátló rendszer viszont továbbra is működik.

*1: A piros figyelmeztető lámpa / immobilizer kijelző villogását ki lehet kapcsolni.

- Nyomja le és tartsa lenyomva az alsó és felső gombokat együtt több mint 2 másodpercig a gyújtáskulcs OFF állásba fordítása után 20 másodpercen belül, és a villogás megszűnik
- Az akkumulátor csatlakoztatása után a piros figyelmeztető lámpa / immobilizer kijelző visszaáll villogó módba.
- Ha az akkumulátor feszültsége alacsony (12 V alatt), a piros figyelmeztető lámpa / immobilizer kijelző villogása automatikusan leáll, hogy megelőzze az akkumulátor túlzott lemerülését.

Sebességmérő/Fordulatszámérő

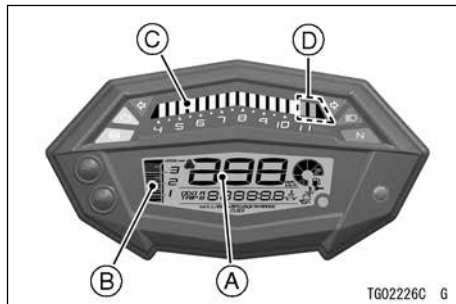

- A. Sebességmérő
- B. Fordulatszámérő (LCD)
- C. Fordulatszámérő (LED)
- D. Piros tartomány

Sebességmérő

A sebességmérő digitális, és be lehet állítani km/h vagy mph értékre.

Az adott országra érvényes mértékegységet állítsa be. Elindulás előtt ellenőrizze, hogy a megfelelő mértékegység (km/h vagy mph) van beállítva.

Lásd Mértékegység beállítása c. részt.

Fordulatszámérő

Az LCD kijelzőnek és a LED kijelzőnek fordulatszámérő funkciója van. A fordulatszámérő a motor sebességét mutatja fordulat/perc mértékegységben (r/min, rpm). Az LCD fordulatszámérő a 4 000 r/min alatti értékeket mutatja. A LED fordulatszámérő a 4 000 r/min feletti értékeket mutatja.

FIGYELMEZTETÉS

A fordulatszám (rpm) nem mehet a piros tartományba; mert abban működtetve túlterheli a motort, és annak súlyos károsodását okozhatja.

A gyújtáskulcs ON állásba fordításakor a fordulatszámérő (LCD) szegmensei ellenőrzésként végigmennek a számlapon a minimumtól a maximumig (4 000 r/min) és vissza. Ezzel egyidejűleg a LED fordulat-

258 ÁLTALÁNOS INFORMÁCIÓK

latszám mérő zegmensei ellenőrzésként végigmennek a számlapon a minimumtól a maximumig és vissza. Amennyiben a fordulatszám mérő nem működik megfelelően, keressen fel egy hivatalos Kawasaki márkaszervizet.

A kijelző beállítása

A kijelző fényerejének beállítása

A fordulatszám mérő (LED) kijelzőjének fényereje a környezet fényviszonyaihoz igazodik. Ha túl fényesnek vagy túl sötétnek érzi a kijelzőt, amikor ránéz, állítsa be a fordulatszám mérő (LED) fényerejét az alábbiak szerint.



VIGYÁZAT

Biztonsága érdekében, ne használja a műszerfal gombjait menet közben.

- Nyomja meg az alsó és felső gombokat, és tartsa őket lenyomva addig, amíg a fordulatszám mérő összes szegmense ki-gyullad.
- Nyomja meg a felső gombot a fényerő ki-választásához.

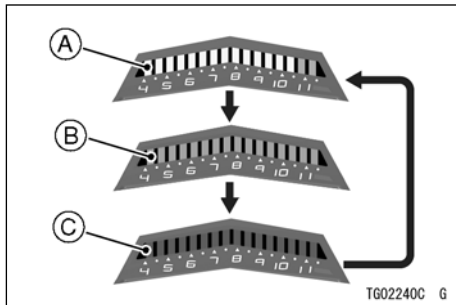

- A. Fényerősség beállítás (sztenderd)
- B. Közepes beállítás
- C. Leggyengébb beállítás

MEGJEGYZÉS

- 3 lépésben állíthatja be a fényerőt.

- Nyomja meg az alsó és felső gombokat, és tartsa őket lenyomva addig, amíg az összes szegmens kialszik.

MEGJEGYZÉS

- *A fényerő beállítása közben nem tudja változtatni a kijelző funkcióit.*
- *A fényerő nem változtatható, ha a sebességmérő bejövő adata több, mint 5 km/h (4 mph).*

Multifunkciós kijelző

- Nyomja meg a felső gombot a kijelző módjainak kiválasztásához. A kijelző módjai az alábbi sorrend szerint változtathatók:

MEGJEGYZÉS

- *A multifunkció kijelző abban a mértékegységben mutat, amit a mértékegység beállítás módban van beállítva.*
- *Az akkumulátor csatlakoztatása után a műszer az összes megtett távolság alap-kijelzésre áll.*

260 ÁLTALÁNOS INFORMÁCIÓK

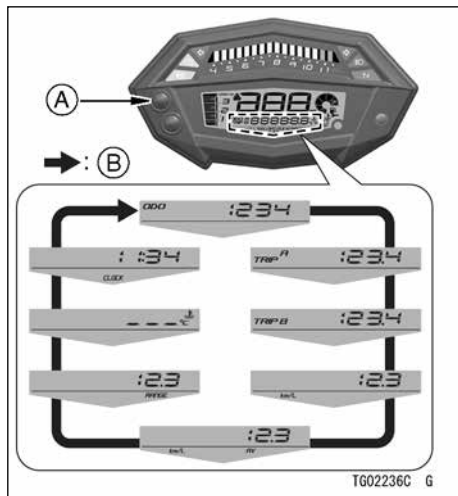

A. Felső gomb

B. A felső gomb megnyomásakor így váltakozik

Összes megtett távolság

A jármű által megtett összes távolságot mutatja. Ennek az értéknek a törlése nem lehetséges.

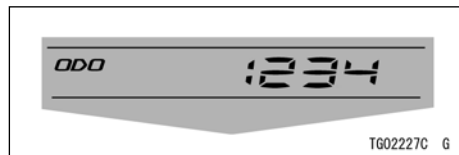

MEGJEGYZÉS

- Ha a számok elérik a 999999-et, a kijelző leáll és lezár.

Napi számláló

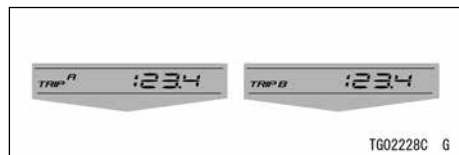

Lenullázása a következőképpen történik:

- Nyomja meg a felső gombot, hogy kiválassza a trip A vagy B értéket
- Nyomja meg és tartsa lenyomva az alsó gombot, amíg a kijelző 0.0-ra áll.

MEGJEGYZÉS

- Amikor eléri a 9999.9-es számot, 0.0-ra ugrik és folytatja a mérést.

Pillanatnyi fogyasztás

A pillanatnyi fogyasztás értéke 4 másodpercenként frissül.

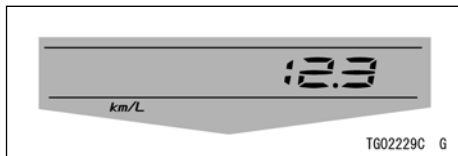

MEGJEGYZÉS

- Mikor a gyújtáskapcsolót ON állásba fordítja, a számadat “-.-.-”-ra vált. Elindulás után néhány másodperccel a számadat megjelenik.
- Ha a gyújtáskulcsot OFF állásba kapcsolja, a pillanatnyi fogyasztás az alábbi értékre áll: “0.0.”

Átlagos fogyasztás

A kijelzőn a nullázás óta mért átlagos fogyasztás látható.

Az átlagos kilométerteljesítmény értéke 5 másodpercenként frissül.

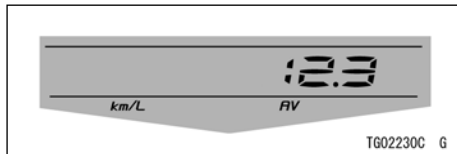

Az átlagos fogyasztás lenullázása a következő módon történik:

- Nyomja meg és tartsa lenyomva az alsó gombot, amíg a kijelző “-.-.-”-ra áll.

MEGJEGYZÉS

- Ha az akkumulátort lekapcsolják, az átlagos fogyasztás értéke visszaáll “-.-.-”-ra.
- Az átlagos fogyasztás törlése után addig nem jelenik meg számérték, míg legalább 100 m (328 ft) utat meg nem tesz a jármű.

262 ÁLTALÁNOS INFORMÁCIÓK

Hatótávolság

A kijelzőn a hatótávolság látható számmértékben kifejezve, ez a tankban lévő üzemanyaggal még megtehető utat jelenti. A hatótávolság értéke 20 másodpercenként frissül.

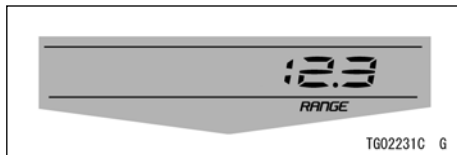

MEGJEGYZÉS

- A hatótávolság értéke eltűnik a kijelzőről, ha az üzemanyag szintje alacsony, és az üzemanyag szint figyelmeztető villogni kezd.
- A hatótávolság újbóli kijelzéséhez legalább annyit kell tankolnia, hogy az üzemanyag szint figyelmeztető villogása abbamaradjon. Alacsony üzemanyag szint esetén a hatótávolság értéke ugyan

látható a kijelzőn, de nem lesz pontos addig, míg nem tankol legalább annyit, hogy üzemanyag szint figyelmeztető villogása abbamaradjon.

Hűtővíz hőmérséklet kijelző

Ez a kijelző a hűtőfolyadék hőmérsékletét mutatja.

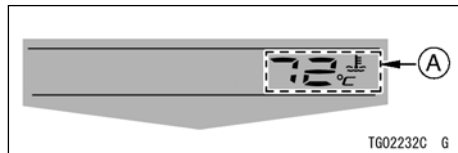

A. Hűtővíz hőmérséklet jelző

40°C (104°F) alatti hőmérséklet esetén a kijelzőn "—" látható.

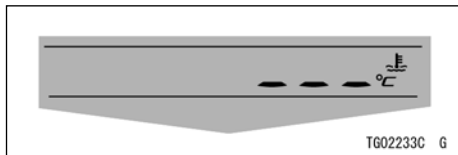

Ha a hűtőfolyadék hőmérséklete 115 °C (239 °F) és 120 °C (248 °F) között van, a kijelzett számérték villogni kezd, a figyelmeztető lámpa és a hűtővíz figyelmeztető lámpa kigyullad. Ez figyelmezteti a használóját, hogy a víz hőmérséklete magas.

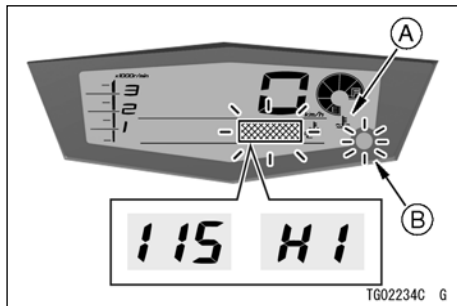

- A. Hűtővíz hőmérséklet figyelmeztető kijelző**
- B. Figyelmeztető kijelző / Immobilizer figyelmeztető (Piros)**

Ha a hűtőfolyadék hőmérséklete 120 °C (248 °F) fölé emelkedik, a műszer villogó „HI” jelzést ad, a figyelmeztető/immobilizer lámpa kigyullad és a hűtővíz hőmérséklet figyelmeztető kijelző is kigyullad. Állítsa le a motort, és ellenőrizze a hűtővizet a tárolótartályban, miután lehűlt a motor. Ha a hűtőfolyadék mennyisége nem megfelelő,

264 ÁLTALÁNOS INFORMÁCIÓK

töltsön hűtőfolyadékot a tágulótartályba. Ha a hűtőfolyadék szint megfelelő, ellenőriztesse a motort egy hivatalos Kawasaki kereskedőnél.

FIGYELMEZTETÉS

Állítsa le a motort, ha a hűtővíz hőmérséklet kijelzőn a «H!» jelzés megjelenik. A további működtetés komoly sérüléseket okozhat a motorban a túlhevülés miatt.

MEGJEGYZÉS

- Ha 115 °C (239 °F) fölé emelkedik a víz hőmérséklete egyéb kijelző módban, a kijelzés automatikusan a hűtővíz hőmérsékletének kijelzésére vált.

Óra

Az óra beállítása:

- Nyomja meg a felső gombot az óra kiválasztásához.

- Nyomja meg és tartsa lenyomva az alsó gombot, amíg az óra és a perc értékek villogni kezdenek.

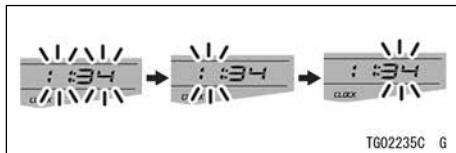

- Nyomja meg az alsó gombot az óra vagy a perc érték kiválasztásához.
- Nyomja meg a felső gombot az óra vagy a perc érték beállításához.
- A beállítás befejezéséhez nyomja meg a felső gombot, miközben az óra és a perc villognak.

MEGJEGYZÉS

- Ha az akkumulátort lekapcsolják, az óra 1:00-ra ugrik, és az akkumulátor újbóli csatlakoztatásakor kezd újra működni.

Mértékegység beállítás

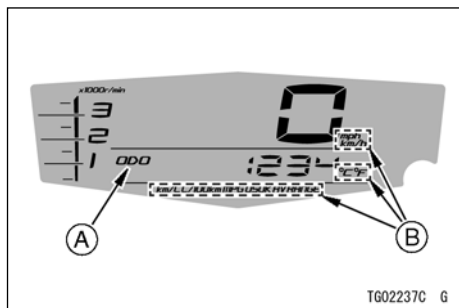

- A. Összes megtett távolság**
- B. Mértékegységek**

- Jelenítse meg az összes megtett távolságot a multifunkciós kijelzőn.
- A műszerfal mértékegységeinek beállításához nyomja meg az alsó gombot, miközben a felsőt nyomva tartja. A kijelző mértékegységei az alábbi sorrend szerint változtathatók:

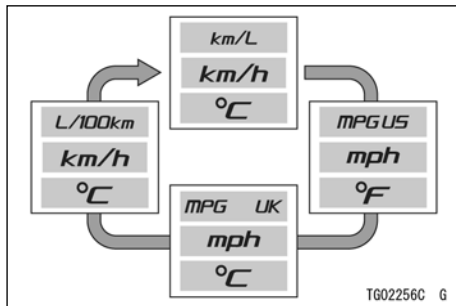

Tulajdonságok

Takarékos üzemeltetés kijelző

Mikor a vezető üzemanyag takarékosan vezeti a motort, a kijelzőn megjelenik a takarékos üzemeltetés kijelző. A takarékos üzemeltetés kijelző figyelése segíthet csökkenteni a fogyasztást.

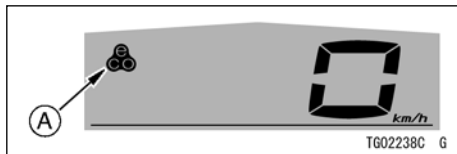

A. Takarékos üzemeltetés kijelző

! VIGYÁZAT

Ha nem figyel megfelelően az útra, megnő a balesetveszély. Ne úgy nézzen a felváltást jelző rendszerre, hogy közben elveszi tekintetét az útról, hanem erre csak a periférikus látását használja.

Üzemanyag szintjelző

Az üzemanyag mennyiségét a kijelzőn látható szegmensek száma mutatja.

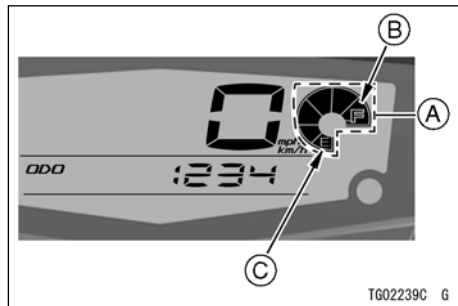

A. Szegmensek

B. F (Full) maximális jelölés

C. E (Empty) üres jelölés

MEGJEGYZÉS

- *Ha tank tele van, az összes szegmenst kijelzi. Ahogy fogy az üzemanyag, a szegmensek elkezdenek csökkenni egyesével (F full = tele; E empty = üres).*
- *Ha az üzemanyag szint figyelmeztető és az E (üres) villognak, lásd a“Ha a fi-*

gyelmeztető kijelzők kigyulladnak vagy villognak” c. részt ebben a fejezetben.

268 ÁLTALÁNOS INFORMÁCIÓK

Műszerek (ZX1000L/M)

1. Fordulatszámérő
2. MODE (MÓD) gomb
3. RESET gomb
4. Multifunkciós kijelző
5. Üzemanyag szintjelző
6. Power Mode kijelző
7. Multifunkciós kijelző
 - Összes megtett távolság
 - Napi számláló A/B
 - Pillanatnyi fogyasztás / Átlagos fogyasztás / Hatótávolság
8. Takarékos üzemeltetés kijelző
9. Hűtővíz hőmérséklet kijelző / Óra
10. KTRC mód kijelző
11. Sebességmérő

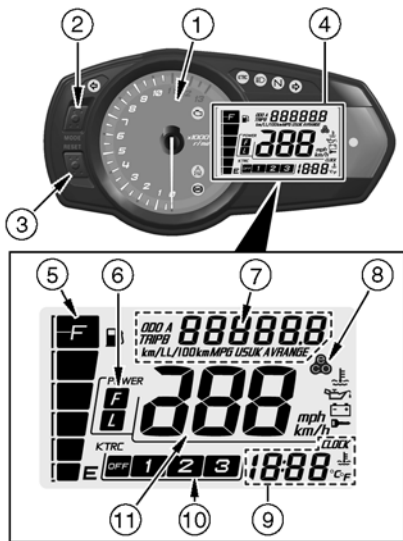

A gyújtáskulcsot ON állásba fordítva az összes LCD szegmens kigyullad néhány másodpercre, majd a multifunkciós kijelző működni kezd.

Kijelzők

1.  Bal oldali irányjelző visszajelző (Zöld)
2.  Motorblokk figyelmeztető (Sárga)
3.  KTRC KTRC kijelző (Sárga)
4.  Távolsági fényszóró kijelző (Kék)
5.  Üresfokozat kijelző (Zöld)
6.  Jobb oldali irányjelző visszajelző (Zöld)
7.  Hűtővíz hőmérséklet figyelmeztető
8.  Olajnyomás figyelmeztető
9.  Figyelmeztető kijelző / Immobilizer figyelmeztető (Piros)
10.  Akkumulátor figyelmeztető
11.  Immobilizer figyelmeztető
12.  Üzemanyag szint figyelmeztető
13.  KTRC figyelmeztető (Sárga)
14.  ABS visszajelző (Sárga) (ABS modell)

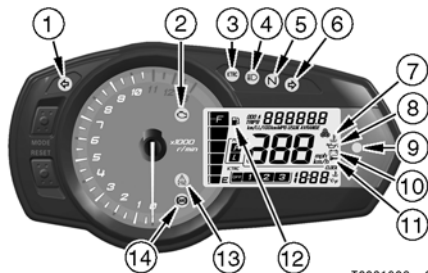

TG02190C G

270 ÁLTALÁNOS INFORMÁCIÓK

A kijelzők kezdeti működése

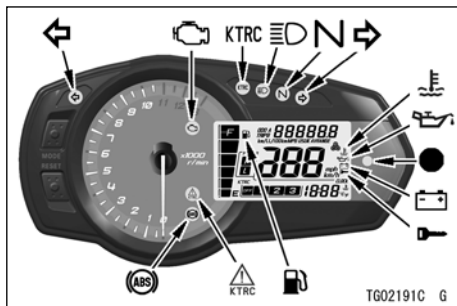

A gyújtáskapcsoló OFF állásba fordításakor az összes kijelző kigyullad/elalszik a táblázatban látható módon. Amennyiben bármelyik kijelző nem működik megfelelően, keressen fel egy hivatalos Kawasaki márkaszervizet.

ON			Visszajelzők
<input type="checkbox"/>	<input type="checkbox"/>	<input type="checkbox"/>	N *
<input type="checkbox"/>	<input type="checkbox"/>	<input checked="" type="checkbox"/>	
<input type="checkbox"/>	<input checked="" type="checkbox"/>	<input checked="" type="checkbox"/>	KTRC
<input checked="" type="checkbox"/>	<input checked="" type="checkbox"/>	<input checked="" type="checkbox"/>	

ON: A gyújtáskapcsoló ON állásba fordításakor.



: Néhány másodperc múlva



: A motor beindításakor.



: Kigyullad.



: Elalszik.





a motor elindulása után hamarosan elalszik

Amikor a figyelmeztető visszajelzők kigyulladnak vagy villognak



Amikor a figyelmeztető visszajelzők megjelennek, az problémára utal a jármű működését illetően.





Kövesse a táblázatban leírtakat, miután megállt a járművel egy biztonságos helyen.

*: Az ezen oszlopban lévő számok a 269. oldalon lévő referencia számokra hivatkoznak

*Nem	Kijelzők	Állapot	Teendők
2		ON	A DFI rendszer hibát jelez. Ellenőriztesse egy hivatalos Kawasaki szervizben.
		Villog	Ha ez a kijelző villog, miközben az önindító gombját nyomja, az eldőlés érzékelő működésbe lépett, és a motort nem tudja beindítani. Fordítsa a gyújtáskulcsot OFF állásba, majd vissza a motor indítása érdekében.
9 7		ON	Ez a kijelző lámpa kigyullad, ha a hűtővíz hőmérséklete 115°C (239°F). körüli értékre nő. Lásd hűtővíz / Külső hőmérséklet kijelző / Óra c. részt a bővebb információkért, és kövesse az abban leírtakat.

272 ÁLTALÁNOS INFORMÁCIÓK

*Nem	Kijelzők	Állapot	Teendők
9 8		ON	Ez a kijelző világitani kezd, amikor az olajnyomás veszélyesen alacsony szintre esik, vagy ha gyújtáskulcs "ON" állásban van álló motornál. Ha alapjárat feletti fordulatszám esetén sem alszanak el, azonnal állítsa le a motort és ellenőrizze az olajsintet. Amennyiben a motorolaj mennyisége nem megfelelő, töltsön hozzá motorolajat. Ha az olajsint megfelelő, ellenőriztesse a motort egy hivatalos Kawasaki kereskedőnél.
9 10		ON	Ez a figyelmeztető lámpa kigyullad, ha az akkumulátor feszültsége kisebb, mint 11V vagy magasabb, mint 16V. Ez esetben töltsse fel az akkumulátort. Ha a figyelmeztető lámpa az akkumulátor feltöltése után is látható, ellenőriztesse az akkumulátort és/vagy a töltési rendszert egy hivatalos Kawasaki szervizben.
9 11		Villog	Az immobilizer rendszer hibát jelez. Ezek a kijelzők akkor villognak, ha egy nem megfelelően kódolt kulcsot használ vagy ha kommunikációs hiba lép fel az antenna és a kulcs között. Ellenőriztesse az immobilizer rendszert egy hivatalos Kawasaki szervizben.

*Nem	Kijelzők	Állapot	Teendők
12		Villog	A legalsó szegmens és az üzemanyag figyelmeztető villogni kezd a kijelzőn, mikor már csak 4,2 liter (1,1 US gal) üzemanyag maradt. Tankoljon a legközelebbi lehetőségnél. Ha a jármű oldaltámaszon van, a figyelmeztető műszer nem mutat pontosan. Állítsa egyenesbe a motort az üzemanyagszint ellenőrzéséhez.
		Villog (az összes szegmens)	Az üzemanyag szint figyelmeztető rendszer meghibásodott. Ellenőriztesse az üzemanyag szint figyelmeztető rendszert egy hivatalos Kawasaki szervizben.
13		ON	A KTRC rendszer nem működik, és a KTRC és Power mód kijelzők*2 villognak. Ellenőriztesse a rendszert egy hivatalos Kawasaki szervizben.
14		ON*1	Az ABS hibát jelez. Az ABS nem működik, de a fékrendszer hagyományos módon működni fog. Ellenőriztesse az ABS rendszert egy hivatalos Kawasaki szervizben.

274 ÁLTALÁNOS INFORMÁCIÓK





*1: Az ABS visszajelző kigyulladhat az alábbi esetekben:

- Folyamatos haladás esetén rossz minőségű úton.
- Ha a motort beindította, az oldaltámaszt felhajtotta, a motort sebességbe tette, és a hátsó kerék forog.
- Ha olyan erősen gyorsít, hogy az első kerék felemelkedik.
- Ha az ABS-t erős elektromos interferencia éri.
- Ha a guminyomás nem megfelelő. Állítsa be a guminyomást.
- Ha a sztenderdtől eltérő gumiméretet használ. Cserélje ki a gumit sztenderd méretűre.
- Ha a felni eldeformálódott. Cserélje ki a felnit.

Ha ez történik, először fordítsa a gyújtáskulcsot OFF állásba, majd vissza ON állásba, ezután pedig menjen a motorral legalább 5 km/h sebességgel. Ez után az ABS kijelzőnek el kell aludnia. Ha nem így történik, ellenőriztesse az ABS-t egy hivatalos Kawasaki kereskedőnél.

*2: Lásd a Kijelző műszerek c. részt a kijelző elhelyezkedéséért.

Egyéb kijelzők

*Nem	Kijelzők	Állapot
1		A bal oldali irányjelző használatakor villog.
3	KTRC	A KTRC visszajelző lámpa világít, ha a KTRC funkció be van kapcsolva.
4		Amikor a távolsági fényszóró van bekapcsolva, ez a visszajelző világít.
5	N	Amikor a váltó üresben van, az üresfokozat jelző világít.
6		A jobb oldali irányjelző használatakor villog.
9		A gyújtáskapcsoló „OFF” állásában a figyelmeztető lámpa elkezd villogni, *1, jelezve hogy az immobilizer működik. 24 óra elteltével a piros figyelmeztető lámpa / immobilizer kijelző villogása megszűnik, az indításgátló rendszer viszont továbbra is működik.

276 ÁLTALÁNOS INFORMÁCIÓK

*1: A piros figyelmeztető lámpa / immobilizer kijelző villogását ki lehet kapcsolni.

- Nyomja le és tartsa lenyomva az alsó és felső gombokat együtt több mint 2 másodpercig a gyújtáskulcs OFF állásba fordítása után 20 másodpercen belül, és a villogás megszűnik
- Az akkumulátor csatlakoztatása után a piros figyelmeztető lámpa / immobilizer kijelző visszaáll villogó módba.
- Ha az akkumulátor feszültsége alacsony (12 V alatt), a piros figyelmeztető lámpa / immobilizer kijelző villogása automatikusan leáll, hogy megelőzze az akkumulátor túlzott lemerülését.

Sebességmérő/Fordulatszámérő

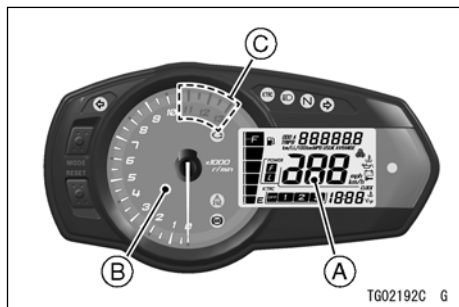

- A. Sebességmérő**
- B. Fordulatszámérő**
- C. Piros tartomány**

Sebességmérő

A sebességmérő digitális, és be lehet állítani km/h vagy mph értékre.

Az adott országra érvényes mértékegységet állítsa be. Elindulás előtt ellenőrizze, hogy a megfelelő mértékegység (km/h vagy mph) van beállítva.

Lásd Mértékegység beállítása c. részt.

Fordulatszámérő

A fordulatszámérő a motor sebességét mutatja fordulat/perc mértékegységben (r/min, rpm).

FIGYELMEZTETÉS

A fordulatszám (rpm) nem mehet a piros tartományba; mert abban működtetve túlterheli a motort, és annak súlyos károsodását okozhatja.

A gyújtáskulcs ON állásba fordításakor a fordulatszámérő ellenőrzésként körbe-megy a számlapon a minimumtól a maximumig és vissza. Amennyiben a fordulatszámérő nem működik megfelelően, keressen fel egy hivatalos Kawasaki márkaszervizet.

278 ÁLTALÁNOS INFORMÁCIÓK

Hűtővíz hőmérséklet kijelző / Óra

Ez a kijelző mutatja a hűtővíz hőmérséklet értékét vagy az órát.

- Nyomja meg a RESET gombot a kijelző módjainak kiválasztásához. A kijelző módjai az alábbi sorrend szerint változtathatók:

MEGJEGYZÉS

- A kívánt kijelző módokat a bal kormány kapcsolóknál található multifunkciós gombbal is kiválaszthatja.

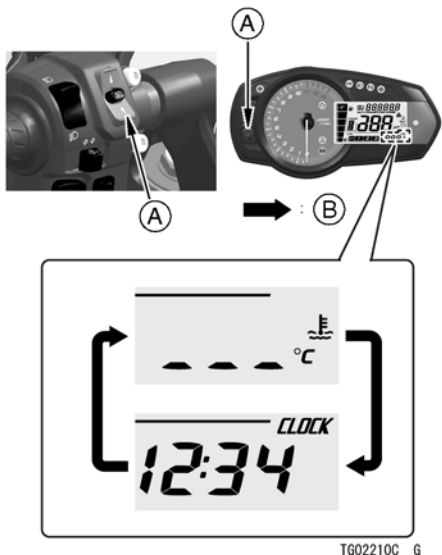

- A. Alsó gomb / RESET gomb
- B. A RESET gomb megnyomásakor így váltakozik

MEGJEGYZÉS

- A hűtővíz hőmérsékletének kijelzését és az órát nem lehet váltani, ha az órát állítja.

Hűtővíz hőmérséklet kijelző

Ez a kijelző a hűtőfolyadék hőmérsékletét mutatja.



A. Hűtővíz hőmérséklet jelző

40°C (104°F) alatti hőmérséklet esetén a kijelzőn “- - -” látható.

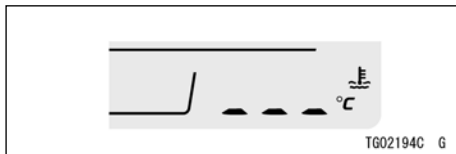

Ha a hűtőfolyadék hőmérséklete 115 °C (239 °F) és 120 °C (248 °F) között van, a kijelzett számérték villogni kezd, a figyelmeztető lámpa és a hűtővíz figyelmeztető lámpa kigyullad. Ez figyelmezteti a használatját, hogy a víz hőmérséklete magas.

280 ÁLTALÁNOS INFORMÁCIÓK

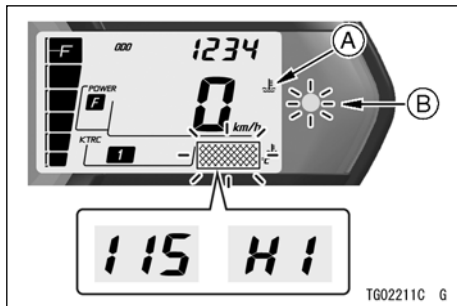

- A. Hűtővíz hőmérséklet figyelmeztető kijelző**
B. Figyelmeztető kijelző / Immobilizer figyelmeztető (Piros)

Ha a hűtőfolyadék hőmérséklete 120 °C (248 °F) fölé emelkedik, a műszer villogó „HI” jelzést ad, a figyelmeztető/immobilizer lámpa kigyullad és a hűtővíz hőmérséklet figyelmeztető kijelző is kigyullad. Állítsa le a motort, és ellenőrizze a hűtővizet a tágulótartályban, miután lehűlt a motor. Ha a

hűtőfolyadék mennyisége nem megfelelő, töltsön hűtőfolyadékot a tágulótartályba. Ha a hűtőfolyadék szint megfelelő, ellenőriztesse a motort egy hivatalos Kawasaki kereskedőnél.

FIGYELMEZTETÉS

Állítsa le a motort, ha a hűtővíz hőmérséklet kijelzőn a «HI» jelzés megjelenik. A további működtetés komoly sérüléseket okozhat a motorban a túlhevülés miatt.

MEGJEGYZÉS

- Ha 115 °C (239 °F) fölé emelkedik a víz hőmérséklete óra módban, a kijelzés automatikusan a hűtővíz hőmérsékletének kijelzésére vált.
- Ha az akkumulátort visszakapcsolják, a kijelző hűtővíz hőmérséklet alapkijelzésre vált.

MEGJEGYZÉS

Óra

Az óra beállítása:

- Nyomja meg a MODE gombot az összes megtett távolság kijelzéséhez.
- Nyomja meg a RESET gombot az óra kiválasztásához.
- Nyomja meg és tartsa lenyomva a RESET gombot, amíg az óra és a perc értékek villogni kezdenek.

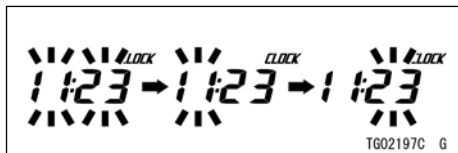

- Nyomja meg a RESET gombot az óra vagy a perc érték kiválasztásához.
- Nyomja meg a MODE gombot az óra vagy a perc érték beállításához.
- A beállítás befejezéséhez nyomja meg a MODE gombot, miközben az óra és a perc villognak.

- Ha az akkumulátort lekapcsolják, az óra 1:00-ra ugrik, és az akkumulátor újbóli csatlakoztatásakor kezd újra működni.

A kijelző beállítása

Műszerfal gombok és Multifunkciós gombok

A bal kormány kapcsolóknál található műszer gombokkal és multifunkciós gombokkal tudja változtatni a multifunkciós műszer által kijelzett értéket.



VIGYÁZAT

Biztonsága érdekében, ne használja a műszerfal gombjait menet közben.

282 ÁLTALÁNOS INFORMÁCIÓK

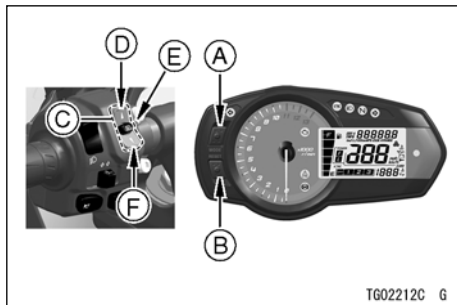

- A. **MODE** gomb
- B. **RESET** gomb
- C. **Multifunkciós** gombok
- D. **Felső** gomb
- E. **„SEL”** gomb
- F. **Alsó** gomb

Ezekkel a gombokkal tudja kiválasztani az Ön által kívánt funkciót. A kiválasztásért lásd az egyes részeket.

Funkciók	Műszerfal gombok	Multi-funkciós gombok
Multifunkciós kijelző Mód	•	•
Óra-	•	•
Hűtővíz hőmérséklet	•	•
Mértékegység beállítás	•	—
KTRC mód	—	•
Power mód	—	•

Multifunkciós kijelző

- Nyomja meg a MODE gombot a kijelző módjainak kiválasztásához. A kijelző módjai az alábbi sorrend szerint változtathatók:

MEGJEGYZÉS

- *A multifunkció kijelző abban a mértékegységben mutat, amit a mértékegység beállítás módban van beállítva.*
- *A kívánt kijelző módokat a bal kormány kapcsolóknál található multifunkciós gombbal is kiválaszthatja.*

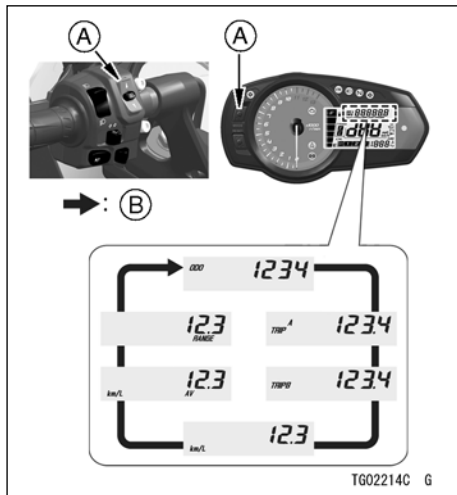

A. Felső gomb / MODE gomb

B. A MODE gomb megnyomásakor így váltakozik

Összes megtett távolság

A jármű által megtett összes távolságot mutatja. Ennek az értéknek a törlése nem lehetséges.

284 ÁLTALÁNOS INFORMÁCIÓK

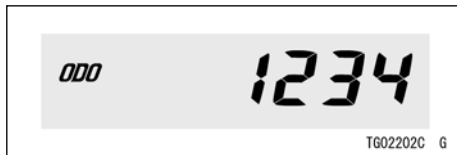

MEGJEGYZÉS

- Ha a számok elérik a 999999-et, a kijelző leáll és lezár.

Napi számláló

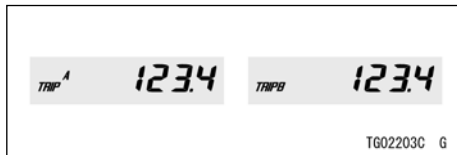

Lenullázása a következőképpen történik:

- Nyomja meg és tartsa lenyomva a RESET gombot, amíg a kijelző 0.0-ra áll.

MEGJEGYZÉS

- Amikor eléri a 9999.9-es számot, 0.0-ra ugrik és folytatja a mérést.

Pillanatnyi fogyasztás

A pillanatnyi fogyasztás értéke 4 másodpercenként frissül.



MEGJEGYZÉS

- Mikor a gyújtáskapcsolót ON állásba fordítja, a számadat "– .–."-ra vált. Elindulás után néhány másodperccel a számadat megjelenik.

Átlagos fogyasztás

A kijelzőn a nullázás óta mért átlagos fogyasztás látható. Az átlagos kilométerteljesítmény értéke 5 másodpercenként frissül.



Az átlagos fogyasztás lenullázása a következő módon történik:

- Nyomja meg és tartsa lenyomva a RESET vagy az alsó gombot, amíg az átlagos fogyasztás kijelző “-.-.-”-ra áll.

MEGJEGYZÉS

- Ha az akkumulátort lekapcsolják, az átlagos fogyasztás értéke visszaáll “-.-.-”-ra.
- Az átlagos fogyasztás törlése után addig nem jelenik meg számérték, míg legalább 100 m (328 ft) utat meg nem tesz a jármű.

Hatótávolság

A kijelzőn a hatótávolság látható számmértékben kifejezve, ez a tankban lévő üzemanyaggal még megtehető utat jelenti. A hatótávolság értéke 20 másodpercenként frissül.



MEGJEGYZÉS

- A hatótávolság értéke eltűnik a kijelzőről, ha az üzemanyag szintje alacsony, és az üzemanyag szint figyelmeztető villogni kezd.

286 ÁLTALÁNOS INFORMÁCIÓK

- A hatótávolság újbóli kijelzéséhez legalább annyit kell tankolnia, hogy az üzemanyag szint figyelmeztető villogása abbamaradjon. Alacsony üzemanyag szint esetén a hatótávolság értéke ugyan látható a kijelzőn, de nem lesz pontos addig, míg nem tankol legalább annyit, hogy üzemanyag szint figyelmeztető villogása abbamaradjon.

Mértékegység beállítás

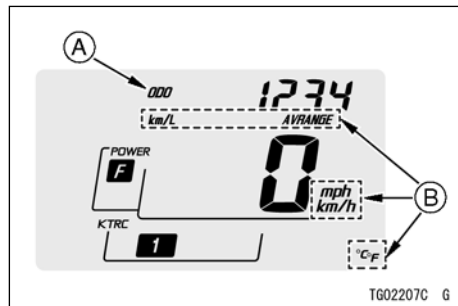

- A. Összes megtett távolság**
- B. Mértékegységek**

- Jelenítse meg az összes megtett távolságot a multifunkciós kijelzőn.
- A műszerfal mértékegységeinek beállításához nyomja meg a RESET gombot, miközben a MODE gombot nyomva tartja. A kijelző mértékegységei az alábbi sorrend szerint változtathatók:

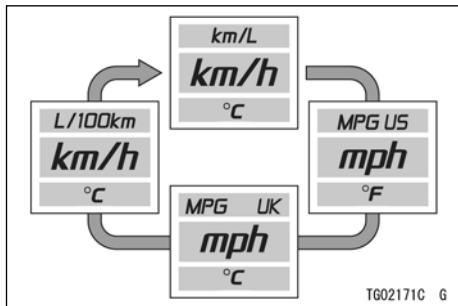

Tulajdonságok

Takarékos üzemeltetés kijelző

Mikor a vezető üzemanyag takarékosan vezeti a motort, a kijelzőn megjelenik a takarékos üzemeltetés kijelző. A takarékos üzemeltetés kijelző figyelése segíthet csökkenteni a fogyasztást.



A. Takarékos üzemeltetés kijelző

⚠ VIGYÁZAT

Ha nem figyel megfelelően az útra, megnő a balesetveszély. Ne úgy nézzen a felváltást jelző rendszerre, hogy közben elveszi tekintetét az útról, hanem erre csak a periférikus látását használja.

Üzemanyag szintjelző

Az üzemanyag mennyiségét a kijelzőn látható szegmensek száma mutatja.

288 ÁLTALÁNOS INFORMÁCIÓK

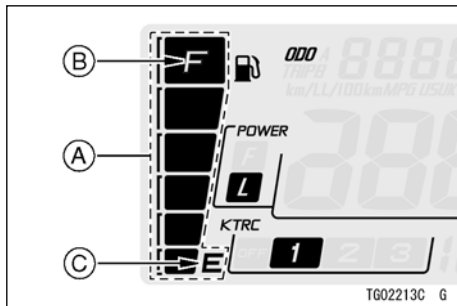

A. Szegmensek

B. F (Full) maximális jelölés

C. E (Empty) üres jelölés

MEGJEGYZÉS

- Ha tank tele van, az összes szegmenst kijelzi. Ahogy fogy az üzemanyag, a szegmensek elkezdenek csökkenni egyesével (F full = tele; E empty = üres).
- Ha az üzemanyag szint figyelmeztető és az E (üres) villognak, lásd a “Ha a fi-

gyelmeztető kijelzők kigyulladnak vagy villognak” c. részt ebben a fejezetben.

Power Mode kijelző

A Power móddal kapcsolatos bővebb információkért lásd A motorkerékpár vezetése c. fejezetet.

KTRC mód kijelző

A KTRC rendszerrel kapcsolatos bővebb információkért lásd A motorkerékpár vezetése c. fejezetet.

Műszerek (ZX1000N)

1. Fordulatszám- és fordulatszám-
mérő számok, felváltás jelzővel
2. Multifunkciós kijelző
3. Külső fényerősség szenzora
4. KTRC mód kijelző
5. Feltöltés kijelző
6. Multifunkciós kijelző
 - Összes megtett távolság
 - Napi számláló A/B
 - Pillanatnyi fogyasztás / Átlagos
fogyasztás / Üzemanyag fogyasz-
tás
 - Hűtővíz hőmérséklet
 - Túltöltés hőmérséklete
 - Óra
7. Sebességmérő
8. Sebességfokozat kijelző
9. Takarékos üzemeltetés kijelző

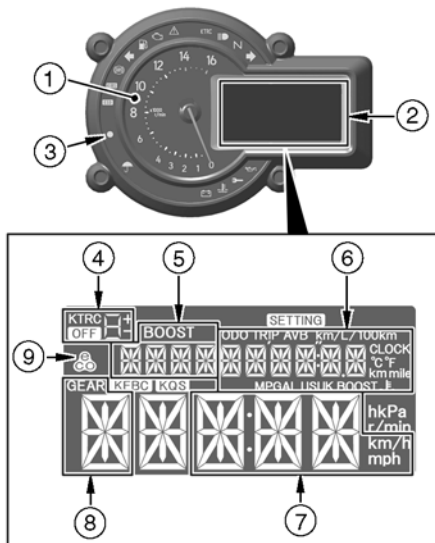

TG02408C G

A gyújtáskulcsot ON állásba fordítva az összes LCD szegmens kigyullad néhány másodpercre, majd a multifunkciós kijelző működni kezd.

290 ÁLTALÁNOS INFORMÁCIÓK

Kijelzők

1.  ESD Kijelző (Fehér)
2.  KIBS Kijelző (Fehér)
3.  ABS visszajelző (Sárga)
4.  Bal oldali irányjelző visszajelző (Zöld)
5.  Üzemanyag szint figyelmeztető (Borostyán)
6.  Motorblokk figyelmeztető (Sárga)
7.  Figyelmeztető kijelző (Sárga)
8.  KTRC kijelző (Sárga)
9.  Távolsági fényszóró kijelző (Kék)
10.  Üresfokozat kijelző (Zöld)
11.  Jobb oldali irányjelző visszajelző (Zöld)
12.  KEBC kijelző
13.  KQS kijelző
14.  Olajnyomás figyelmeztető (Piros)
15.  Immobilizer figyelmeztető (Piros)
16.  Hűtővíz hőmérséklet figyelmeztető (Piros)
17.  Akkumulátor figyelmeztető (Piros)
18.  Eső mód kijelző (White)

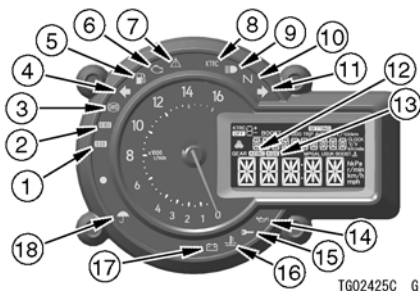

TG02425C G

A kijelzők kezdeti működése

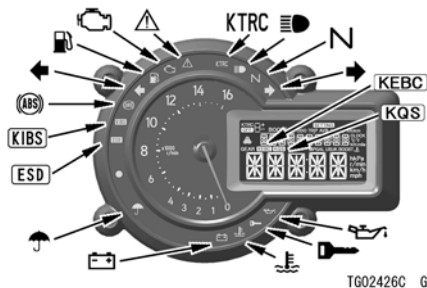

A gyújtáskapcsoló OFF állásba fordításakor az összes kijelző kigyullad/elalszik a táblázatban látható módon. Amennyiben bármelyik kijelző nem működik megfelelően, keressen fel egy hivatalos Kawasaki márkaszervizet.

ON			Visszajelzők
<input type="checkbox"/>	<input type="checkbox"/>	<input type="checkbox"/>	N *
<input type="checkbox"/>	<input type="checkbox"/>	<input checked="" type="checkbox"/>	
<input type="checkbox"/>	<input checked="" type="checkbox"/>	<input checked="" type="checkbox"/>	 KTRC

ON: A gyújtáskulcs ON állásba fordításakor.

: Néhány másodperc múlva

: A motor beindításakor.

: Kigyullad.

: Elalszik.

*: a motor elindulása után hamarosan elalszik





292 ÁLTALÁNOS INFORMÁCIÓK



Amikor a figyelmeztető visszajelzők kigyulladnak vagy villognak

Amikor a figyelmeztető visszajelzők megjelennek, az problémára utal a jármű működését illetően.







Kövesse a táblázatban leírtakat, miután megállt a járművel egy biztonságos helyen.

*: Az ezen oszlopban lévő számok a 290. oldalon lévő referencia számokra hivatkoznak



*Nem	Kijelzők	Állapot	Teendők
1 7	 	Villog*1 ON*1	Az elektronikus kormány lengéscsillapító rendszer meghibásodott. Ellenőriztesse egy hivatalos Kawasaki szervizben.
2 7	 	Villog ON	A KIBS rendszer hibát jelez. A KIBS rendszer nem működik, de az ABS működik. A KIBS vagy a KIBS valamely része nem működik, de az ABS működik. Ellenőriztesse a KIBS rendszert egy hivatalos Kawasaki szervizben.
3		ON*2 Villog (gyorsan)	Az ABS hibát jelez. Az ABS nem működik, de a fékrendszer hagyományos módon működni fog. Az ABS vagy az elektronikus fékvezérlő rendszer valamely része nem működik, de a hagyományos fékrendszer működik. Ellenőriztesse az ABS rendszert egy hivatalos Kawasaki szervizben. Az akkumulátor feszültsége túl alacsony ahhoz, hogy az ABS normálisan működjön. Az alacsony feszültségű módban az ABS működni fog, de az elektronikus fékvezérlő rendszer valamely része nem működik. Fordítsa a gyújtáskulcsot OFF állásba, és töltsen fel az akkumulátort. Ha az akkumulátort teljesen feltöltötte, és az alacsony akkumulátor feszültség mód továbbra is fennáll, ellenőriztesse le az ABS rendszert egy hivatalos Kawasaki szervizben.

*Nem	Kijelzők	Állapot	Teendők
5		ON	Az üzemanyag figyelmeztető kijelző kigyullad, és a "FUEL" felirat villogni kezd a multifunkciós műszeren, amikor már csak kb. 3.5 L (0.92 US gal) üzemanyag van a tankban. Tankoljon a legközelebbi lehetőségénél. Ha a jármű oldaltámaszon van, a figyelmeztető műszer nem mutat pontosan. Állítsa egyenesbe a motort az üzemanyagszint ellenőrzéséhez.
		Villog	Ha az üzemanyag figyelmeztető kijelző és a "FUEL" felirat villognak, akkor hiba lépett fel az üzemanyag szint figyelmeztető rendszerben. Ellenőriztesse az üzemanyag szint figyelmeztető rendszert egy hivatalos Kawasaki szervizben.
6		ON	A DFI rendszer hibát jelez. Ellenőriztesse egy hivatalos Kawasaki szervizben.
		Villog	Ha ez a kijelző villog, miközben az önindító gombját nyomja, az eldőlés érzékelő működésbe lépett, és a motort nem tudja beindítani. Fordítsa a gyújtáskulcsot OFF állásba, majd vissza a motor indítása érdekében.



294 ÁLTALÁNOS INFORMÁCIÓK

*Nem	Kijelzők	Állapot	Teendők
7		ON	Ha a figyelmeztető kijelző és a "KLCM OFF" felirat villognak, akkor hiba lépett fel az üzemanyag szint figyelmeztető rendszerben. Ellenőriztesse a KLCM rendszert egy hivatalos Kawasaki szervizben.
			Ha a figyelmeztető kijelző és a KTRC mód kijelző*3 villognak a multifunkciós műszerben, a KTRC rendszer meghibásodott. A KTRC rendszer vagy a KTRC rendszer valamely része nem fog működni, és a KTRC módot nem lehet változtatni. Ellenőriztesse a KTRC rendszert egy hivatalos Kawasaki szervizben.
12 7	 	Villog ON	A KEBC rendszer hibát jelez. Ellenőriztesse egy hivatalos Kawasaki szervizben.
13 7	 	Villog ON	A KQS rendszer hibát jelez. Ellenőriztesse egy hivatalos Kawasaki szervizben.
14		ON	Ez a kijelző világítani kezd, amikor az olajnyomás veszélyesen alacsony szintre esik, vagy ha gyújtáskulcs "ON" állásban van álló motornál. Ha alapjárat feletti fordulatszám esetén sem alszanak el, azonnal állítsa le a motort és ellenőrizze az olajszintet. Amennyiben a motorolaj mennyisége nem megfelelő, töltsön hozzá motorolajat. Ha az olajszint megfelelő, ellenőriztesse a motort egy hivatalos Kawasaki kereskedőnél.

ÁLTALÁNOS INFORMÁCIÓK 295

*Nem	Kijelzők	Állapot	Teendők
15		Villog	Az immobilizer rendszer hibát jelez. Ezek a kijelzők akkor villognak, ha egy nem megfelelően kódolt kulcsot használ vagy ha kommunikációs hiba lép fel az antenna és a kulcs között. Ellenőriztesse az immobilizer rendszert egy hivatalos Kawasaki szervizben.
16		ON	Ez a kijelző lámpa kigyullad, ha a hűtővíz hőmérséklete 115°C (239°F). körüli értékre nő. Lásd Kijelző választás c. részt A hűtőfolyadék hőmérséklete fejezetben a bővebb információkért, és kövesse az abban leírtakat.
17		ON	Ez a figyelmeztető lámpa kigyullad, ha az akkumulátor feszültsége kisebb, mint 11V vagy magasabb, mint 16V. Ez esetben töltsen fel az akkumulátort. Ha a figyelmeztető lámpa az akkumulátor feltöltése után is látható, ellenőriztesse az akkumulátort és/vagy a töltési rendszert egy hivatalos Kawasaki szervizben.

296 ÁLTALÁNOS INFORMÁCIÓK

*Nem	Kijelzők	Állapot	Teendők
18 7	 	Villog	Az Eső mód rendszer hibát jelez. Ellenőriztesse egy hivatalos Kawasaki szervizben.

*1: Az ESD (Elektronikus Kormány Lengéscsillapító) kijelzője villoghat, a figyelmeztető kijelző kigyulladhat, ha a motorkerékpár mozgása közben fordítja a gyújtáskulcsot ON állásba. Ha ez történik, először fordítsa a gyújtáskulcsot OFF állásba, majd vissza ON állásba teljesen álló motornál.

Ezután az ESD kijelzőnek s a figyelmeztető kijelzőnek el kell aludnia. Ha nem így történik, ellenőriztesse az ESD-t egy hivatalos Kawasaki kereskedőnél.

*2: Az ABS visszajelző kigyulladhat az alábbi esetekben:







- Folyamatos haladás esetén rossz minőségű úton.
- Ha a motort beindította, az oldaltámaszt felhajtotta, a motort sebességbe tette, és a hátsó kerék forog.
- Ha olyan erősen gyorsít, hogy az első kerék felemelkedik.
- Ha az ABS-t erős elektromos interferencia éri.
- Ha a guminyomás nem megfelelő. Állítsa be a guminyomást.
- Ha a sztenderdtől eltérő gumiméretet használ. Cserélje ki a gumit sztenderd méretűre.
- Ha a felni eldeformálódott. Cserélje ki a felnit.

Ha ez történik, először fordítsa a gyújtáskulcsot OFF állásba, majd vissza ON állásba, ezután pedig menjen a motorral legalább 5 km/h sebességgel. Ez után az ABS kijelzőnek el kell aludnia. Ha nem így történik, ellenőriztesse az ABS-t egy hivatalos Kawasaki kereskedőnél.

*3: Lásd a Kijelző műszerek c. részt a kijelző elhelyezkedéséért.

298 ÁLTALÁNOS INFORMÁCIÓK

Egyéb kijelzők

*Nem	Kijelzők	Állapot
4		A bal oldali irányjelző használatakor villog.
8	KTRC	Mikor a KTRC működésbe lép, a KTRC kijelző villog.
9		Amikor a távolsági fényszóró van bekapcsolva, ez a visszajelző világít.
10	N	Amikor a váltó üresben van, az üresfokozat jelző világít.
11		A jobb oldali irányjelző használatakor villog.
12		Mikor a KEBC mód "LIGHT," fokozatban van, ez a kijelző kigyullad.
13		Mikor a KQS "ON" állásban van (be van kapcsolva), ez a kijelző kigyullad.
15		A gyújtáskapcsoló „OFF” állásában a figyelmeztető lámpa elkezd villogni, *1, jelezve hogy az immobilizer működik. 24 óra elteltével a piros figyelmeztető lámpa / immobilizer kijelző villogása megszűnik, az indításgátló rendszer viszont továbbra is működik.
18		Mikor az Eső mód (rain mode) "ON" állásban van (be van kapcsolva), ez a kijelző kigyullad.

*1: A piros figyelmeztető lámpa / immobilizer kijelző villogását ki lehet kapcsolni.

- Nyomja le és tartsa lenyomva az alsó és felső gombokat együtt több mint 2 másodpercig a gyújtáskulcs OFF állásba fordítása után 20 másodpercen belül, és a villogás megszűnik
- Az akkumulátor csatlakoztatása után a piros figyelmeztető lámpa / immobilizer kijelző visszaáll villogó módba.
- Ha az akkumulátor feszültsége alacsony (12 V alatt), a piros figyelmeztető lámpa / immobilizer kijelző villogása automatikusan leáll, hogy megelőzze az akkumulátor túlzott lemerülését.

300 ÁLTALÁNOS INFORMÁCIÓK

Sebességmérő/Fordulatszámérő

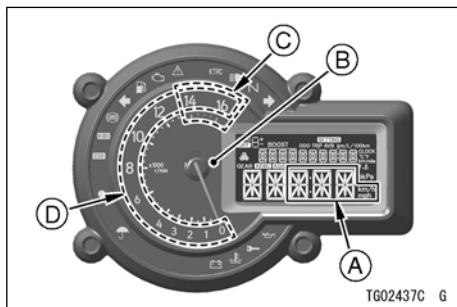

A. Sebességmérő

B. Fordulatszámérő

C. Piros tartomány

D. Fordulatszámérő számok (0-16)

Sebességmérő

A sebességmérő digitális, és be lehet állítani km/h vagy mph értékre.

Az adott országra érvényes mértékegységet állítsa be. Elindulás előtt ellenőrizze, hogy a megfelelő mértékegység (km/h

vagy mph) van beállítva.

Lásd Mértékegység beállítása c. részt a Beállítási mód fejezetnél.

Fordulatszámérő

A fordulatszámérő a motor sebességét mutatja fordulat/perc mértékegységben (r/min, rpm).

A fordulatszámérő számértékei (0-16) a motor fordulatszámának megfelelően növekszenek. A fordulatszámérő számértékei kissé megelőzik a valós fordulatszámot.

MEGJEGYZÉS

- *A fordulatszámérő számértékei 500 r/min (rpm) értékkel korábban gyulladnak ki, mint a valós fordulatszám.*

FIGYELMEZTETÉS

A fordulatszám (rpm) nem mehet a piros tartományba; mert abban működtetve túlterheli a motort, és annak súlyos károsodását okozhatja.

A gyújtáskulcs ON állásba fordításakor a fordulatszámérő ellenőrzésként körbe megy a számlapon a minimumtól a maximumig és vissza. Amennyiben a fordulatszámérő nem működik megfelelően, keressen fel egy hivatalos Kawasaki márkaszervizet.

Kijelző kiválasztása

Felső és Alsó gombok, és a Mód gomb

A bal kormány kapcsolóknál található felső és alsó gombokkal, illetve a jobb kormányon található mód gombbal tudja változtatni a multifunkciós műszer által kijelzett értéket.

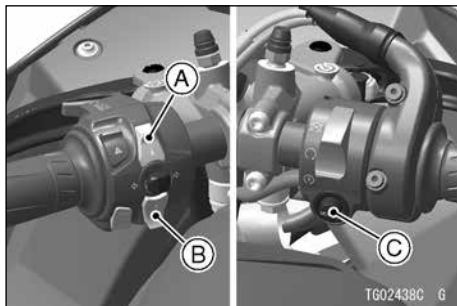

- A. Felső gomb**
- B. Alsó gomb**
- C. MODE gomb**

Ezekkel a gombokkal tudja kiválasztani az Ön által kívánt funkciót. A kiválasztásért lásd az egyes részeket.

302 ÁLTALÁNOS INFORMÁCIÓK

Funkciók	Felső gomb	Alsó gomb	MODE (mód) gomb
Multifunkciós kijelző Mód	●	●	—
Beállító mód	—	—	*●
KTRC mód	—	—	●
Eső mód	*●	—	—
KLCM mód	*●	—	*●

*: Nyomja meg és tartsa lenyomva.

Multifunkciós kijelző

Multifunkciós Kijelző Mód kiválasztása:

- Nyomja meg az alsó vagy a felső gombot a kijelző mód kiválasztásához. A kijelző módjai az alábbi sorrend szerint változtathatók:

MEGJEGYZÉS

- *A multifunkció kijelző abban a mértékegységben mutat, amit a mértékegység beállítás módban van beállítva.*

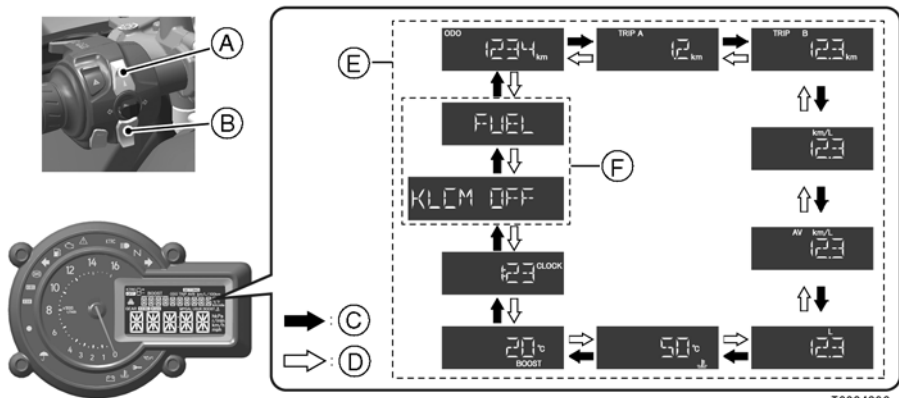

TG02439C G

- A. Felső gomb
- B. Alsó gomb
- C. A felső gomb megnyomásakor így váltakozik
- D. Az alsó gomb megnyomásakor így váltakozik
- E. Főmenü
- F. Figyelmeztető üzenetek

304 ÁLTALÁNOS INFORMÁCIÓK

A Beállító mód kiválasztása

- Nyomja le és tartsa lenyomva a mód gombot, így a kijelző beállító módba vált, ezután a felső vagy alsó gombok lenyomásával válassza ki a kijelző módot. A kijelző módjai az alábbi sorrend szerint változtathatók:

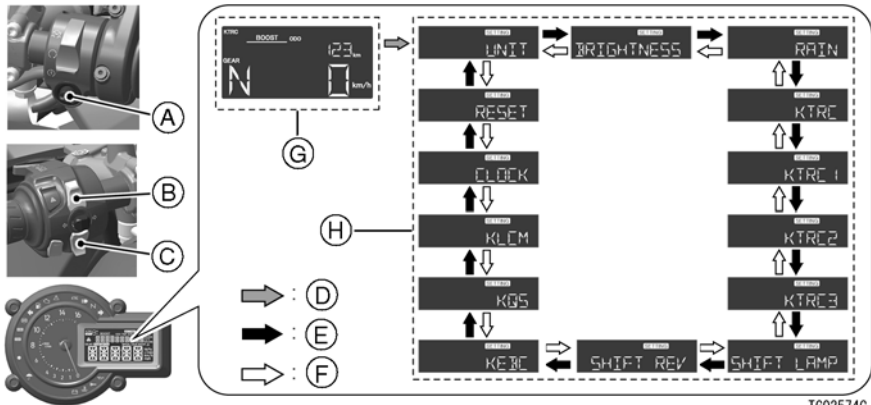

306 ÁLTALÁNOS INFORMÁCIÓK

KTRC mód kiválasztása:

- A Kawasaki menetdinamikai szabályozó rendszerrel (KTRC) kapcsolatos bővebb információkért lásd A motorkerékpár vezetése c. fejezetet.

Eső mód kiválasztása:

- Az Eső móddal kapcsolatos bővebb információkért lásd A motorkerékpár vezetése c. fejezetet.

KLCM mód kiválasztása:

- A Kawasaki Rajtvezérlő Mód (KLCM) rendszerrel kapcsolatos bővebb információkért lásd A motorkerékpár vezetése c. fejezetet.

Multifunkciós kijelző Mód - Összes megtett távolság

A jármű által megtett összes távolságot mutatja. Ennek az értéknek a törlése nem lehetséges.

- Nyomja meg az alsó vagy a felső gombot az összes megtett távolság kijelzéséhez.



MEGJEGYZÉS

- *Ha a számok elérik a 999999-et, a kijelző leáll és lezár.*

Napi számláló

- Nyomja meg az alsó vagy a felső gombot a trip A/B távolság kijelzéséhez.

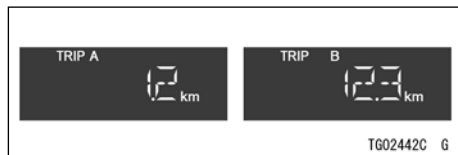

Lenullázása a következőképpen történik:

- Nyomja meg és tartsa lenyomva az alsó gombot, amíg a kijelző 0.0-ra áll.

MEGJEGYZÉS

- Amikor eléri a 9999.9-es számot, 0.0-ra ugrik és folytatja a mérést.

Pillanatnyi fogyasztás

A pillanatnyi fogyasztás értéke 4 másodpercenként frissül.

- Nyomja meg az alsó vagy a felső gombot a pillanatnyi fogyasztás kijelzéséhez.

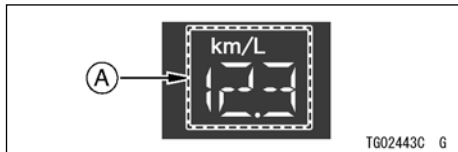

A. Pillanatnyi fogyasztás

MEGJEGYZÉS

- Mikor a gyújtáskapcsolót ON állásba fordítja, a számadat “-.-.-”-ra áll. Elindulás után néhány másodperccel a számadat megjelenik.

Átlagos fogyasztás

A kijelzőn a nullázás óta mért átlagos fogyasztás látható. Az átlagos kilométerteljesítmény értéke 5 másodpercenként frissül.

- Nyomja meg az alsó vagy a felső gombot az átlagos fogyasztás kijelzéséhez.

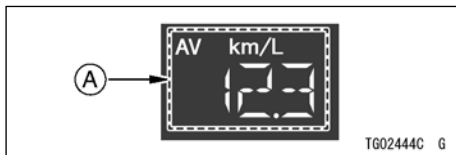

A. Átlagos fogyasztás

Az átlagos fogyasztás lenullázása a következő módon történik:

- Nyomja meg és tartsa lenyomva az alsó gombot, amíg a kijelző “-.-.-”-ra áll.

MEGJEGYZÉS

- Ha az akkumulátort lekapcsolják, az átlagos fogyasztás értéke visszaáll “- - . -.”-ra.
- Az átlagos fogyasztás törlése után addig nem jelenik meg számérték, míg legalább 100 m (328 ft) utat meg nem tesz a jármű.

Fogyasztás

Ebben a módban a kijelzőn a mérés kezdete óta számolt fogyasztás értéke látható. A fogyasztás értéke 4 másodpercenként frissül.

- Nyomja meg az alsó vagy a felső gombot a fogyasztás kijelzéséhez.

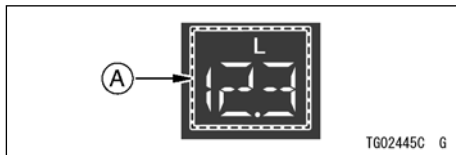

A. Fogyasztás

A fogyasztás lenullázása a következő módon történik:

- Nyomja meg és tartsa lenyomva az alsó gombot, amíg a kijelző 0.0-ra áll.

MEGJEGYZÉS

- Ha az akkumulátort lekapcsolja, a fogyasztás 0.0-ra áll.

Hűtővíz hőmérséklet

Ez a kijelző mutatja a hűtővíz hőmérsékletét.

- Nyomja meg az alsó vagy a felső gombot a hűtővíz hőmérséklet kijelzéséhez.

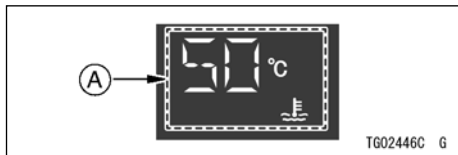

A. Hűtővíz hőmérséklet

40°C (104°F) alatti hőmérséklet esetén a kijelzőn “--” látható.



Ha a hűtőfolyadék hőmérséklete 115 °C (239 °F) és 120 °C (248 °F) között van, a kijelzett számérték villogni kezd és a piros figyelmeztető lámpa is kigyullad. Ez figyelmezteti a használóját, hogy a víz hőmérséklete magas.

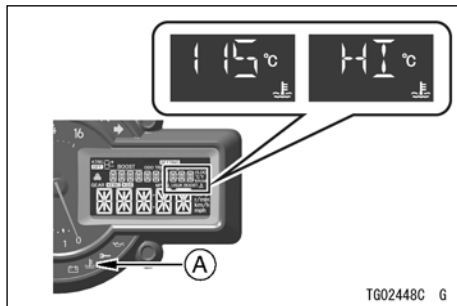

A. Hűtővíz hőmérséklet figyelmeztető kijelző

Ha a hűtőfolyadék hőmérséklete 120 °C (248 °F) fölé emelkedik, a műszer villogó „HI” jelzést ad, és a hűtővíz figyelmeztető kijelző kigyullad. Állítsa le a motort, és ellenőrizze a hűtővizet a tágulótartályban, miután lehűlt a motor. Ha a hűtőfolyadék mennyisége nem megfelelő, töltsön hűtőfolyadékot a tágulótartályba. Ha a hűtőfolyadék szintje megfelelő, ellenőriztesse a motort egy hivatalos Kawasaki kereskedőnél.

FIGYELMEZTETÉS

Állítsa le a motort, ha a hűtővíz hőmérséklet kijelzőn a «HI» jelzés megjelenik. A további működtetés komoly sérüléseket okozhat a motorban a túlhevülés miatt.

MEGJEGYZÉS

- Ha 115 °C (239 °F) fölé emelkedik a víz hőmérséklete egyéb kijelző módban, a kijelzés automatikusan a hűtővíz hőmérsékletének kijelzésére vált.

Feltöltés hőmérséklete

Ez a kijelző mutatja a feltöltés hőmérsékletét a szívókamrában.

- Nyomja meg az alsó vagy a felső gombot a feltöltés hőmérsékletének kijelzéséhez.

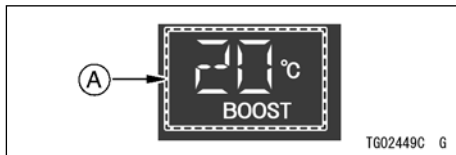

A. Feltöltés hőmérséklete

Óra

Lásd Óra beállítása c. részt a Beállítási mód fejezetnél.

Beállító mód

Mértékegység beállítás (UNIT)

Az adott országra érvényes mértékegységet állítsa be. Elindulás előtt ellenőrizze, hogy a megfelelő mértékegység van beállítva.

MEGJEGYZÉS

- Ne közlekedjen a járművel, ha a sebességmérő nem a megfelelő mértékegységet (km/h vagy mph) mutatja.

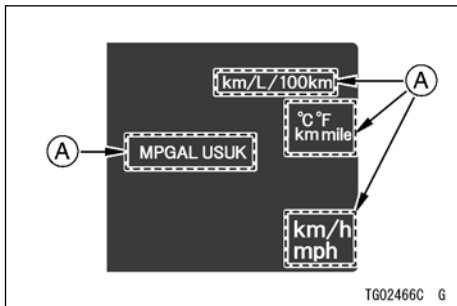

A. Mértékegységek

MEGJEGYZÉS

- Négyféle mértékegység közül választhat

312 ÁLTALÁNOS INFORMÁCIÓK

TÍPUS	Sebesség	ODO/TRIP	Hűtővíz hő- mérséklet / Feltöltés hőmérsék- lete	Pillanatnyi fogyasztás / Átlagos fo- gyasztás	Fogyasztás
TYPE 1	km/h	km	°C	km/l	L
TYPE 2	mph	mile (mérőföld)	°F	MPG US	GAL US
TYPE 3	mph	mile (mérőföld)	°C	MPG UK	GAL UK
TYPE 4	km/h	km	°C	L/100km	L

A beállítás rögzítése:

- Nyomja le és tartsa lenyomva a mód gombot, hogy kijelezze a beállító módot.
- Nyomja meg az alsó vagy a felső gombot, hogy kijelezze a mértékegységet (UNIT).
- Nyomja meg a MODE gombot.
- Nyomja meg az alsó vagy a felső gombot, hogy kiválassza a "TYPE 1," "TYPE 2," "TYPE 3" vagy "TYPE 4." mértékegységeket.

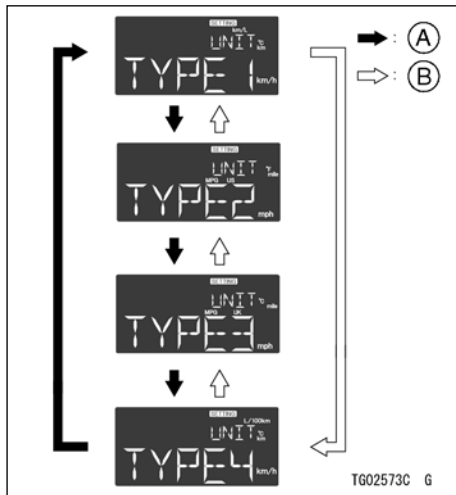

- A felső gomb megnyomásakor így váltakozik
- Az alsó gomb megnyomásakor így váltakozik

- Nyomja meg a MODE gombot.

314 ÁLTALÁNOS INFORMÁCIÓK

Műszerfal fényerősség beállítás (BRIGHTNESS)

A fordulatszámérő LCD szegmenseinek fényereje és a fordulatszámérő számok háttérvilágítása automatikusan igazodik a külső fényerősséghez.

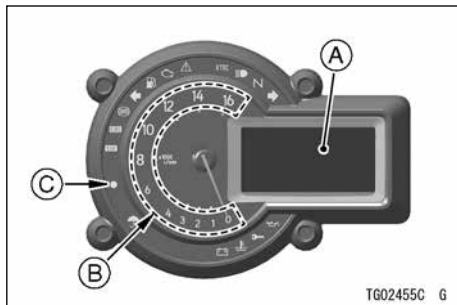

- A. Műszerfal fényerősség (LCD)
- B. Fordulatszámérő számok
- C. Külső fényerősség szenzora

MEGJEGYZÉS

- *Ügyeljen arra, hogy ne takarja le a külső fényerősség szenzort motorozás közben.*

A műszerfal fényerősségét három fokozatban lehet állítani, mikor a jármű áll.

MODE	Fényerősség
MODE 1	Fényes
MODE 2	MODE 1 és MODE 3 közötti
MODE 3	Sötét

A beállítás rögzítése:

- Nyomja le és tartsa lenyomva a mód gombot, hogy kijelze a beállító módot.
- Nyomja meg az alsó vagy a felső gombot, hogy kijelze a fényerősséget (BRIGHTNESS).
- Nyomja meg a MODE gombot.

- Nyomja meg az alsó vagy a felső gombot, hogy kiválassza a “MODE 1,” “MODE 2,” vagy “MODE 3.” beállítást.

MEGJEGYZÉS

- *A műszerfal fényereje és a fordulatszám-mérő számai kigyulladnak.*

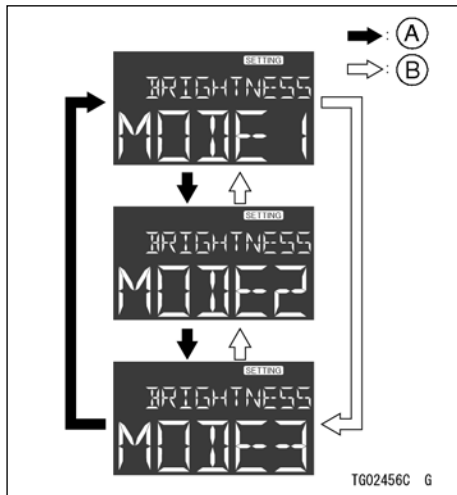

- A felső gomb megnyomásakor így váltakozik
- Az alsó gomb megnyomásakor így váltakozik

- Nyomja meg a MODE gombot.

316 ÁLTALÁNOS INFORMÁCIÓK

MEGJEGYZÉS

- Az alapbeállítás a **MODE 1**.

Eső mód (RAIN)

Az eső módot ki és be lehet kapcsolni.

MEGJEGYZÉS

- Ha az eső módnak bármilyen rendszerhibája van, “— — —” jelenik meg a kijelzőn. A műszeren nem lehetséges az eső mód beállításra váltani.

A beállítás rögzítése:

- Nyomja le és tartsa lenyomva a mód gombot, hogy kijelezze a beállító módot.
- Nyomja meg az alsó vagy a felső gombot, hogy kijelezze az eső módot (RAIN).
- Nyomja meg a MODE gombot.
- Nyomja meg az alsó vagy a felső gombot az „OFF” és „ON” beállításokhoz.

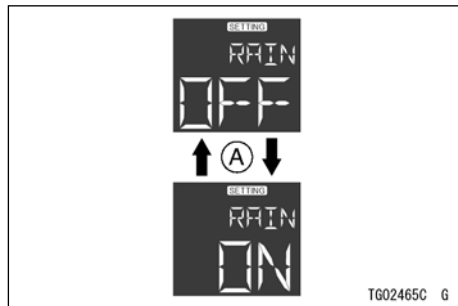

A. Az alsó vagy felső gomb megnyomásakor így váltakozik

- Nyomja meg a MODE gombot.

KTRC Mód Beállítás (KTRC1/2/3)

Az KTRC módnak négy beállítása van. Minden módot részletesen be lehet állítani.

KTRC Mód Beállítás

MODE	Részletes beállítás		
KTRC 1	1	1+	1-
KTRC 2	2	2+	2-
KTRC 3	3	3+	3-
OFF	–	–	–

MEGJEGYZÉS

- *Ha az eső mód be van kapcsolva, a KTRC módot nem lehet beállítani.*
- *Ha az KTRC rendszernek bármilyen meghibásodása van, “– – –” jelenik meg a kijelzőn. A műszeren nem lehetséges KTRC mód beállításra váltani.*

A KTRC beállítása:

- Nyomja le és tartsa lenyomva a mód gombot, hogy kijelezze a beállító módot.
- Nyomja meg az alsó vagy a felső gombot, hogy kijelezze a „KTRC” módot.
- Nyomja meg a MODE gombot.

- Nyomja meg az alsó vagy a felső gombot, hogy kiválassza az “1” “2” vagy “3” beállítást.

MEGJEGYZÉS

- *A KTRC mód azt a beállítást mutatja, amit a részletes beállításban rögzítettek.*

318 ÁLTALÁNOS INFORMÁCIÓK

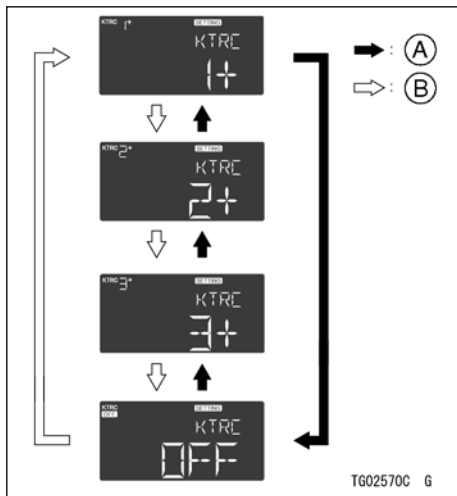

- A. A felső gomb megnyomásakor így váltakozik**
- B. Az alsó gomb megnyomásakor így váltakozik**

A KTRC Mode 1 beállítása:

- Nyomja le és tartsa lenyomva a mód gombot, hogy kijelze a beállító módot.
- Nyomja meg az alsó vagy a felső gombot, hogy kijelze a „KTRC 1” módot.
- Nyomja meg a MODE gombot.
- Nyomja meg az alsó vagy a felső gombot, hogy kiválassza az „1,” „1+” vagy „1-.” beállítást.

- Nyomja meg a MODE gombot.

ÁLTALÁNOS INFORMÁCIÓK 319

A KTRC Mode 2 beállítása:

- Nyomja le és tartsa lenyomva a mód gombot, hogy kijelje a beállító módot.
- Nyomja meg az alsó vagy a felső gombot, hogy kijelje a „KTRC 2” módot.
- Nyomja meg a MODE gombot.
- Nyomja meg az alsó vagy a felső gombot, hogy kiválassza az „2,” „2+” vagy „2-.” beállítást.

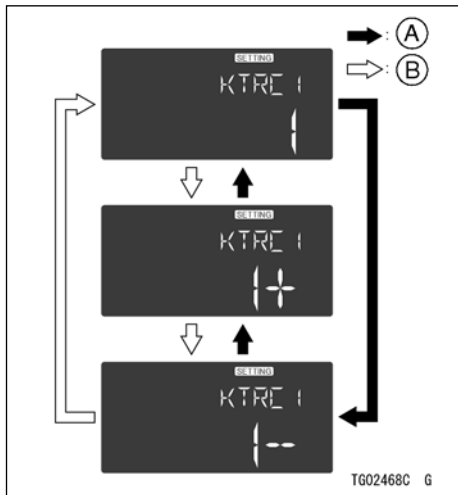

- A. A felső gomb megnyomásakor így váltakozik**
- B. Az alsó gomb megnyomásakor így váltakozik**

- Nyomja meg a MODE gombot.

320 ÁLTALÁNOS INFORMÁCIÓK

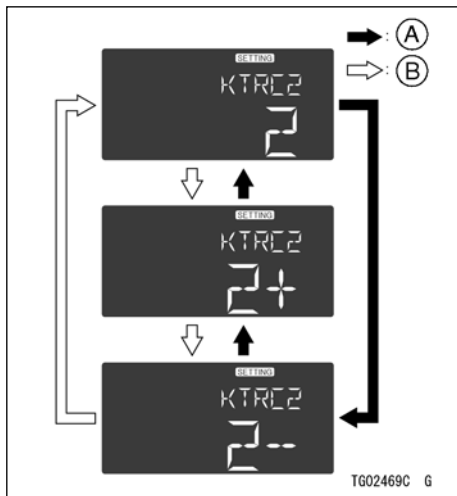

- A. A felső gomb megnyomásakor így váltakozik
- B. Az alsó gomb megnyomásakor így váltakozik

A KTRC Mode 3 beállítása:

- Nyomja le és tartsa lenyomva a mód gombot, hogy kijelze a beállító módot.
- Nyomja meg az alsó vagy a felső gombot, hogy kijelze a „KTRC 3” módot.
- Nyomja meg a MODE gombot.
- Nyomja meg az alsó vagy a felső gombot, hogy kiválassza az „3,” „3+” vagy „3-” beállítást.

- Nyomja meg a MODE gombot.

ÁLTALÁNOS INFORMÁCIÓK 321

Felváltást jelző rendszer (SHIFT LAMP)

A felváltást jelző rendszert csak zárt versenypályán szabad használni. Ne használja a mindennapi közlekedésben.

A felváltást jelző lámpát arra használhatja, hogy jelezze mikor kell egyel feljebb váltania, hogy elkerülje a motor károsodását, mert a lámpa villog, ha elérte az előre beállított fordulatszám értéket.

A felváltást jelző rendszert ki és be lehet kapcsolni.

MEGJEGYZÉS

- *A felváltást jelző, már 500 r/min (rpm) értékkel azelőtt elkezd lassan villogni, hogy elérte a beállított értéket, majd pedig gyorsan villog, ahogy elérte a beállítást.*

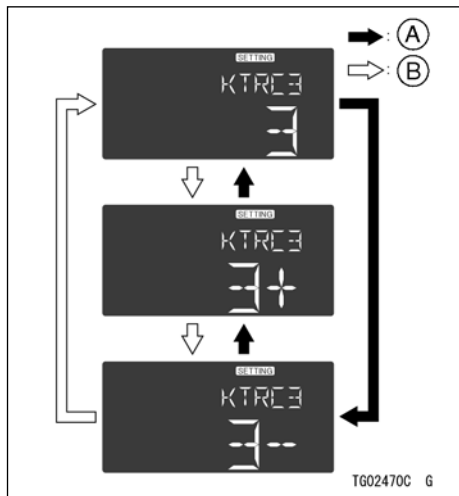

- A felső gomb megnyomásakor így váltakozik**
- Az alsó gomb megnyomásakor így váltakozik**

- Nyomja meg a MODE gombot.

322 ÁLTALÁNOS INFORMÁCIÓK

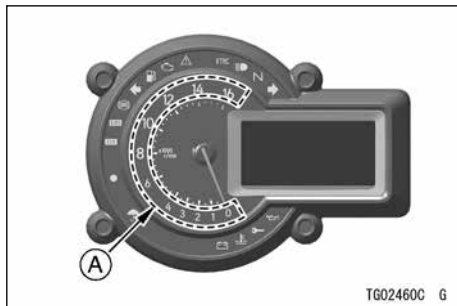

A. Fordulatszámérő számok, felváltás jelzővel

A beállítás rögzítése:

- Nyomja le és tartsa lenyomva a mód gombot, hogy kijelze a beállító módot.
- Nyomja meg az alsó vagy a felső gombot, hogy kijelze a „SHIFT LAMP” módot.
- Nyomja meg a MODE gombot.
- Nyomja meg az alsó vagy a felső gombot az „OFF” és „ON” beállításokhoz.

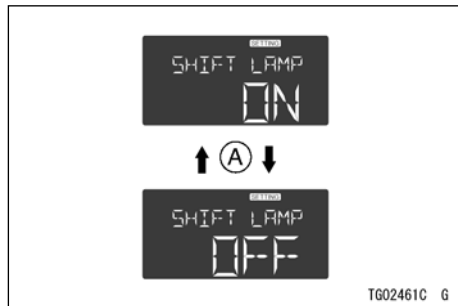

A. Az alsó vagy felső gomb megnyomásakor így váltakozik

- Nyomja meg a MODE gombot.

MEGJEGYZÉS

- Az alapbeállítás az ON.

A felváltásjelzőhöz tartozó fordulatszám (SHIFT REV)

A felváltást jelző rendszert 9 000 r/min (rpm) és 13 500 r/min (rpm) értékek közé lehet beállítani

MEGJEGYZÉS

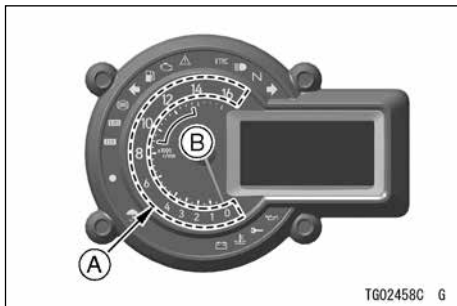

A. Fordulatszám mérő számok, felváltás jelzővel

B. Beállítható sáv

A beállítás rögzítése:

- Nyomja le és tartsa lenyomva a mód gombot, hogy kijelezze a beállító módot.
- Nyomja meg az alsó vagy a felső gombot, hogy kijelezze a „SHIFT REV” módot.
- Nyomja meg a MODE gombot.
- Nyomja meg az alsó vagy a felső gombot, hogy beállítsa a felváltás jelzőt.

- A felső gomb megnyomására a felváltási fordulatszám 250 r/min értékkel növekszik, egészen a 13 500 r/min (rpm) értékig.
- Az alsó gomb megnyomására a felváltási fordulatszám 250 r/min értékkel csökken, egészen a 9 000 r/min (rpm) értékig.
- Ha a beállítás közben eléri a 13 500 r/min (rpm) értéket, visszaugrik 9 000 r/min (rpm) értékre és újra kezdi a lépegetést.
- Ha a beállítás közben eléri a 9 000 r/min (rpm) értéket, visszaugrik 13 500 r/min (rpm) értékre és újra kezdi a lépegetést.

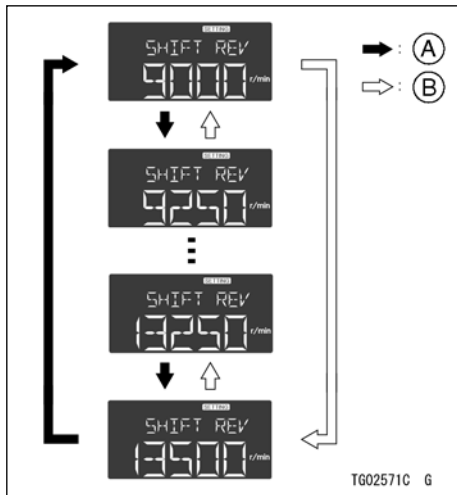

- A. A felső gomb megnyomásakor így váltakozik
- B. Az alsó gomb megnyomásakor így váltakozik

- Nyomja meg a MODE gombot.

MEGJEGYZÉS

- Az alapbeállítás a 9 000 r/ min (rpm).

! VIGYÁZAT

Az útra való koncentráció csökkenése növeli a baleset esélyét. Ne úgy nézzen a felváltást jelző rendszerre, hogy közben leveszi tekintetét az útról, hanem erre csak a periférikus látását használja. Soha ne váltson úgy vissza, hogy a motor fordulatszáma rendkívüli mértékben megnövekedik. Nem csak a motort károsítja, hanem a hátsó kerék is megcsúszhat, ami balesethez vezethet. A visszaváltás 5,000 r/min (rpm) értékén belül valósuljon meg.

FIGYELMEZTETÉS

A fordulatszám (rpm) nem mehet a piros tartományba; mert abban működtetve túlterheli a motort, és annak súlyos károsodását okozhatja.

KEBC Beállítás (KEBC)

A motorféknek két beállítása van.

MODE	Engine Braking Force (motorfék erő)
OFF	Normal
LIGHT	Legkisebb

MEGJEGYZÉS

- *Ha a KEBC rendszernek bármilyen meghibásodása van, “- - -” jelenik meg a kijelzőn. A műszeren nem lehetséges KEBC mód beállításra váltani.*

A beállítás rögzítése:

- Nyomja le és tartsa lenyomva a mód gombot, hogy kijeljeze a beállító módot.
- Nyomja meg az alsó vagy a felső gombot, hogy kijeljeze a „KEBC” módot.
- Nyomja meg a MODE gombot.
- Nyomja meg az alsó vagy a felső gombot az „OFF” és „LIGHT” beállításokhoz.

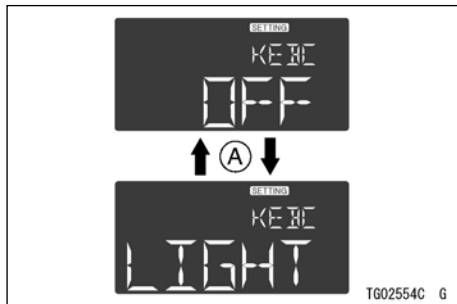

A. Az alsó vagy felső gomb megnyomásakor így váltakozik

- Nyomja meg a MODE gombot.

326 ÁLTALÁNOS INFORMÁCIÓK

KQS Beállítás (KQS)

A KQS módot ki és be lehet kapcsolni.

MEGJEGYZÉS

- A KQS csak akkor működik, amikor a sebességet felváltja. A KQS visszaváltáskor nem működik.
- Ha a KQS rendszernek bármilyen meghibásodása van, “- - -” jelenik meg a kijelzőn. A műszeren nem lehetséges KQS mód beállításra váltani.

A beállítás rögzítése:

- Nyomja le és tartsa lenyomva a mód gombot, hogy kijelje a beállító módot.
- Nyomja meg az alsó vagy a felső gombot, hogy kijelje a „KQS” módot.
- Nyomja meg a MODE gombot.
- Nyomja meg az alsó vagy a felső gombot az „OFF” és „ON” beállításokhoz.

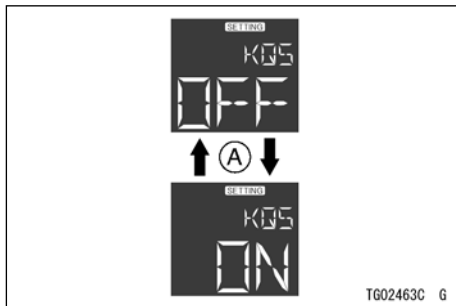

A. Az alsó vagy felső gomb megnyomásakor így váltakozik

- Nyomja meg a MODE gombot.

KLCM Beállítás (KLCM)

A KLCM rendszert csak zárt versenypályán szabad használni. Ne használja a KLCM rendszert a mindennapi közlekedésben.

Az KLCM módnak három beállítása van.

MODE	Gyorsítás szint
MODE 1	Erőteljes
MODE 2	Közepes
MODE 3	Gyenge

MEGJEGYZÉS

- Ha az eső mód be van kapcsolva, a KLCM módot nem lehet beállítani.
- Ha a KLCM rendszernek bármilyen meghibásodása van, “- - -” jelenik meg a kijelzőn. A műszeren nem lehetséges KLCM mód beállításra váltani.

A beállítás rögzítése:

- Nyomja le és tartsa lenyomva a mód gombot, hogy kijellezze a beállító módot.
- Nyomja meg az alsó vagy a felső gombot, hogy kijellezze a „KLCM” módot.
- Nyomja meg a MODE gombot.
- Nyomja meg az alsó vagy a felső gombot, hogy kiválassza a “MODE 1,” “MODE 2,” vagy “MODE 3.” beállítást.

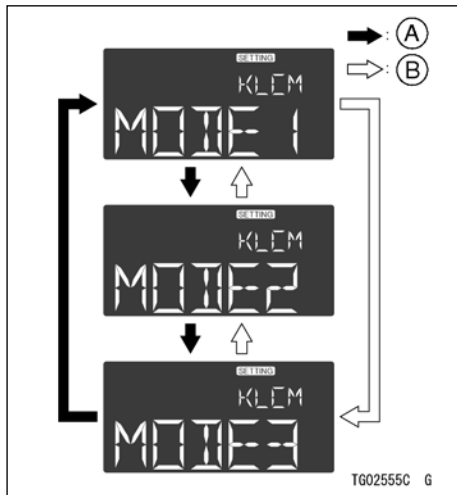

- A. A felső gomb megnyomásakor így váltakozik**
- B. Az alsó gomb megnyomásakor így váltakozik**

- Nyomja meg a MODE gombot.

328 ÁLTALÁNOS INFORMÁCIÓK

Óra beállítás (CLOCK)

Az óra beállítása:

- Nyomja le és tartsa lenyomva a mód gombot, hogy kijelje a beállító módot.
- Nyomja meg az alsó vagy a felső gombot, hogy kijelje a „CLOCK” módot.
- Nyomja meg a MODE gombot az óra vagy a perc érték beállításához.

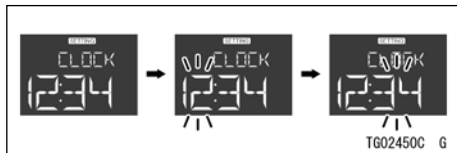

- Nyomja meg a felső vagy alsó gombot az óra vagy a perc érték beállításához.
- A beállítás befejezéséhez nyomja meg a MODE gombot.

MEGJEGYZÉS

- Ha az akkumulátort lekapcsolják, az óra 1:00-ra ugrik, és az akkumulátor újbóli csatlakoztatásakor kezd újra működni.

Beállítások alapállapotba hozása (RESET)

A műszer alábbi beállításait lehet alapállapotba hozni. Más beállításokat nem lehet alapállapotba hozni.

Alapbeállítás

Műszerfal fényerősség	MODE 1
KTRC	KTRC 1
Felváltás jelző	ON
A felváltást jelző fordulatszám	9 000 r/min (rpm)
KEBC	OFF
KQS	OFF
KLCM	MODE1
RAIN	OFF

A beállítás alapállapotba hozása:

- Nyomja le és tartsa lenyomva a mód gombot, hogy kijeljeze a beállító módot.
- Nyomja meg az alsó vagy a felső gombot, hogy kijeljeze a „RESET” módot.
- Nyomja meg a MODE gombot.
- Nyomja meg az alsó vagy a felső gombot és válassza, hogy „NO” vagy „YES”.

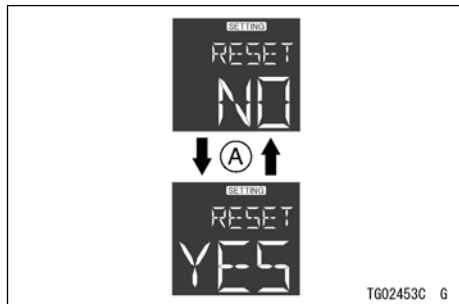

A. Az alsó vagy felső gomb megnyomásakor így váltakozik

- Nyomja meg a MODE gombot. „YES” választása esetén alapállapotba hozza a beállításokat.

Tulajdonságok

Sebességfokozat kijelző

A kijelzőn az éppen aktuálisan használt sebességfokozat látható. Váltás esetén a váltás irányába változik (1st ~ 6th) a kijelző értéke. Üresfokozat esetén a kijelzőn „N” látható, és kigyullad az üresfokozat jelző lámpa.

330 ÁLTALÁNOS INFORMÁCIÓK

1	Ha a váltó 1. fokozatban van, a kijelzőn „1” látható.
2	Ha a váltó 2. fokozatban van, a kijelzőn „2” látható.
3	Ha a váltó 3. fokozatban van, a kijelzőn „3” látható.
4	Ha a váltó 4. fokozatban van, a kijelzőn „4” látható.
5	Ha a váltó 5. fokozatban van, a kijelzőn „5” látható.
6	Ha a váltó 6. fokozatban van, a kijelzőn „6” látható.

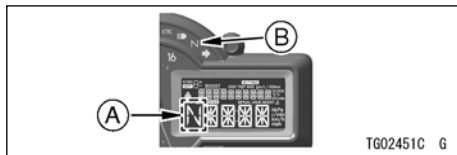

- A. Sebességfokozat kijelző**
B. Üresfokozat kijelző lámpa

Feltöltés kijelző

Ez a kijelző mutatja a feltöltést a szívókamrában.

Feltöltés	Feltöltés kijelző
Alacsony	Nincs kijelezve
↓	Egy
↓	Kettő
↓	Három
Magas	Négy

üzemeltetés kijelző figyelése segíthet csökkenteni a fogyasztást.

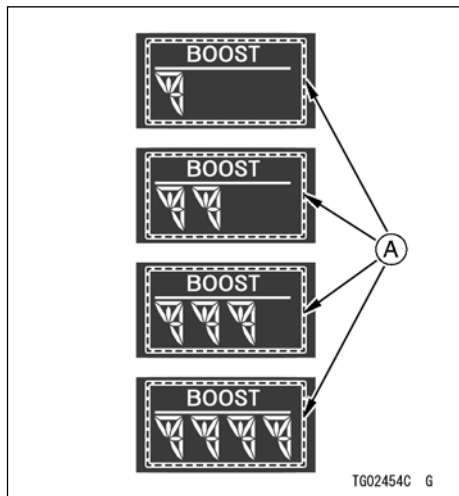

A. Feltöltés kijelző

Takarékos üzemeltetés kijelző

Mikor a vezető üzemanyag takarékosan vezeti a motort, a kijelzőn megjelenik a takarékos üzemeltetés kijelző. A takarékos

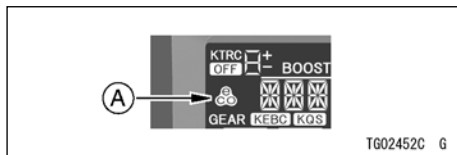

A. Takarékos üzemeltetés kijelző

⚠ VIGYÁZAT

Ha nem figyel megfelelően az útra, megnő a balesetveszély. Ne úgy nézzen a felváltást jelző rendszerre, hogy közben leveszi tekintetét az útról, hanem erre csak a periférikus látását használja.

332 ÁLTALÁNOS INFORMÁCIÓK

KTRC mód kijelző

A KTRC rendszerrel kapcsolatos bővebb információkért lásd A motorkerékpár vezetése c. fejezetet.

Műszerek (ZX1000S)

1. Fordulatszámérő és Felváltás jelző
2. Multifunkciós kijelző
3. Külső fényerősség szenzora
4. Multifunkciós kijelző
 - Összes megtett távolság
 - Napi számláló A/B
 - Pillanatnyi fogyasztás / Átlagos fogyasztás / Üzemanyag fogyasztás
 - Óra
 - Stopperóra
5. Sebességmérő
6. Sebességfokozat kijelző
7. Power Mode kijelző
8. KEBC mód kijelző
9. S-KTRC mód kijelző
10. Takarékos üzemeltetés kijelző
11. Hűtővíz/Beszívott levegő hőmérséklet kijelző

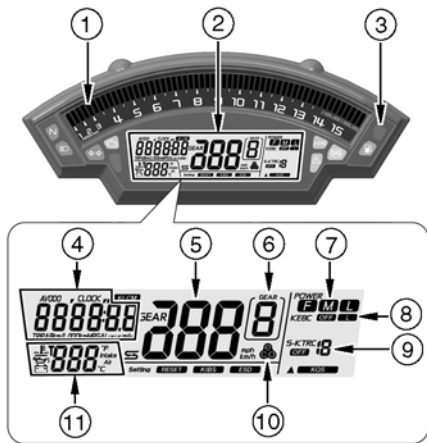

TG02650C G

A gyújtáskulcsot ON állásba fordítva az összes LCD szegmens kigyullad néhány másodpercre, majd a multifunkciós kijelző működni kezd.

334 ÁLTALÁNOS INFORMÁCIÓK

Kijelzők

1.  Üresfokozat kijelző lámpa (Zöld)
2.  Távolsági fény visszajelzője (Kék)
3.  Irányjelző visszajelző (Zöld)
4.  Motorblokk figyelmeztető (Sárga)
5.  KLCM kijelző
6.  S-KTRC kijelző lámpa (Sárga)
7.  ABS kijelző lámpa (Sárga)
8.  Üzemanyag szint figyelmeztető (Borostyán)
9.  Figyelmeztető lámpa (Sárga)
10.  KQS kijelző
11.  ESD kijelző
12.  KIBS kijelző
13.  IMU*1 kijelző
14.  Immobilizer figyelmeztető
15.  Akkumulátor figyelmeztető
16.  Olajnyomás figyelmeztető lámpa
17.  Hűtővíz hőmérséklet figyelmeztető kijelző
18.  Figyelmeztető kijelző / Immobilizer figyelmeztető (Piros)

*1: Tehetetlenség MÉRŐ Egység

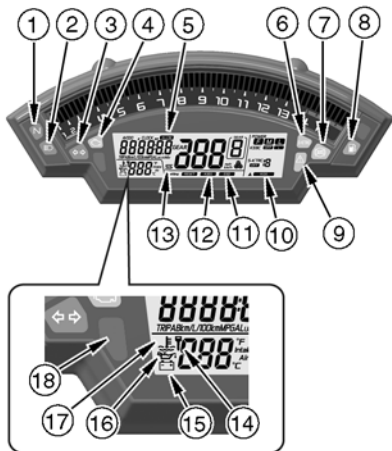

TG02652C G

A kijelzők kezdeti működése

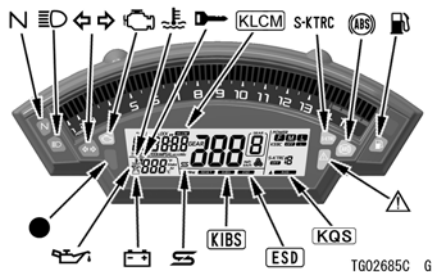

A gyújtáskapcsoló OFF állásba fordításakor az összes kijelző kigyullad/elalszik a táblázatban látható módon. Amennyiben bármelyik kijelző nem működik megfelelően, keressen fel egy hivatalos Kawasaki márkaszervizet.

ON			Visszajelzők
<input type="checkbox"/>	<input type="checkbox"/>	<input type="checkbox"/>	N *
<input type="checkbox"/>	<input type="checkbox"/>	<input checked="" type="checkbox"/>	
<input type="checkbox"/>	<input checked="" type="checkbox"/>	<input checked="" type="checkbox"/>	
<input checked="" type="checkbox"/>	<input checked="" type="checkbox"/>	<input checked="" type="checkbox"/>	

ON: A gyújtáskapcsoló ON állásba fordításakor.

: Néhány másodperc múlva

: A motor beindításakor.

: Kigyullad.

: Elalszik.

*: a motor elindulása után hamarosan elalszik







336 ÁLTALÁNOS INFORMÁCIÓK





Amikor a figyelmeztető visszajelzők kigyulladnak vagy villognak

Amikor a figyelmeztető visszajelzők megjelennek, az problémára utal a jármű működését illetően.



Kövesse a táblázatban leírtakat, miután megállt a járművel egy biztonságos helyen.





*: Az ezen oszlopban lévő számok a 334. oldalon lévő referencia számokra hivatkoznak

*Nem	Kijelzők	Állapot	Teendők
16 18	 	ON	Ez a kijelző világítani kezd, amikor az olajnyomás veszélyesen alacsony szintre esik, vagy ha gyújtáskulcs "ON" állásban van álló motornál. Ha alapjárat feletti fordulatszám esetén sem alszanak el, azonnal állítsa le a motort és ellenőrizze az olajsintet. Amennyiben a motorolaj mennyisége nem megfelelő, töltsön hozzá motorolajat. Ha az olajsint megfelelő, ellenőriztesse a motort egy hivatalos Kawasaki kereskedőnél.
17 18	 	ON	Ez a kijelző lámpa kigyullad, ha a hűtővíz hőmérséklete 115°C (239°F). körüli értékre nő. Lásd hűtővíz / Külső hőmérséklet kijelző c. részt a bővebb információkért, és kövesse az abban leírtakat.
14 18	 	Villog	Az immobilizer rendszer hibát jelez. Ezek a kijelzők akkor villognak, ha egy nem megfelelően kódolt kulcsot használ vagy ha kommunikációs hiba lép fel az antenna és a kulcs között. Ellenőriztesse az immobilizer rendszert egy hivatalos Kawasaki szervizben.





*Nem	Kijelzők	Állapot	Teendők
15 18	 	ON	<p>Ez a figyelmeztető lámpa kigyullad, ha az akkumulátor feszültsége kisebb, mint 11V vagy magasabb, mint 16V. Ez esetben töltsé fel az akkumulátort.</p> <p>Ha a figyelmeztető lámpa az akkumulátor feltöltése után is látható, ellenőriztesse az akkumulátort és/vagy a töltési rendszert egy hivatalos Kawasaki szervizben.</p>
		ON	A DFI rendszer hibát jelez. Ellenőriztesse egy hivatalos Kawasaki szervizben.
4		Villog	Ha ez a kijelző villog, miközben az önindító gombját nyomja, az eldőlés érzékelő működésbe lépett, és a motort nem tudja beindítani. Fordítsa a gyújtáskulcsot OFF állásba, majd vissza a motor indítása érdekében.
7		ON *1	Az ABS hibát jelez. Az ABS vagy az elektronikus fékvezérlő rendszer valamely része nem működik, de a hagyományos fékrendszer működik. Ellenőriztesse az ABS rendszert egy hivatalos Kawasaki szervizben.
		Villog (gyorsan)	<p>Az akkumulátor feszültsége túl alacsony ahhoz, hogy az ABS normálisan működjön.</p> <p>Az alacsony feszültségű módban az ABS működni fog, de az elektronikus fékvezérlő rendszer valamely része nem működik. Fordítsa a gyújtáskulcsot OFF állásba, és töltsé fel az akkumulátort. Ha az akkumulátort teljesen feltöltötte, és az alacsony akkumulátor feszültség mód továbbra is fennáll, ellenőriztesse le az ABS rendszert egy hivatalos Kawasaki szervizben.</p>

338 ÁLTALÁNOS INFORMÁCIÓK

*Nem	Kijelzők	Állapot	Teendők
8		ON	Az üzemanyag figyelmeztető kijelző kigyullad, és a "FUEL" felirat villogni kezd a multifunkciós műszeren, amikor már csak kb. 3.5 L (0.92 US gal) üzemanyag van a tankban. Tankoljon a legközelebbi lehetőségnél. Ha a jármű oldaltámaszon van, a figyelmeztető műszer nem mutat pontosan. Állítsa egyenesbe a motort az üzemanyagszint ellenőrzéséhez.
		Villog	Ha az üzemanyag figyelmeztető kijelző és a "FUEL" felirat villognak, akkor hiba lépett fel az üzemanyag szint figyelmeztető rendszerben. Ellenőriztesse az üzemanyag szint figyelmeztető rendszert egy hivatalos Kawasaki szervizben.
5		ON *1	Villog A KLCM rendszer meghibásodott. Ellenőriztesse a KLCM rendszert egy hivatalos Kawasaki szervizben.
9		Villog	

*Nem	Kijelzők	Állapot	Teendők
9		ON	Ha a figyelmeztető kijelző és a power mód kijelző*2 villognak a multifunkciós műszerben, a power mód rendszer meghibásodott. Ellenőriztesse a power mód rendszert egy hivatalos Kawasaki szervizben.
			Ha a figyelmeztető kijelző és a KEBC mód kijelző*2 villognak a multifunkciós műszerben, a KEBC mód rendszer meghibásodott. Ellenőriztesse a KEBC rendszert egy hivatalos Kawasaki szervizben.
			Ha a figyelmeztető kijelző és az S-KTRC mód kijelző*2 villognak a multifunkciós műszerben, az S-KTRC mód rendszer meghibásodott. Az S-KTRC rendszer vagy az S-KTRC rendszer valamely része nem fog működni, és az S-KTRC módot nem lehet változtatni. Ellenőriztesse az S-KTRC rendszert egy hivatalos Kawasaki szervizben.
10 9	 	Villog	A KQS rendszer hibát jelez. Ellenőriztesse egy hivatalos Kawasaki szervizben.
		ON	
11 9	 	Villog* ³	Az elektronikus kormány lengéscsillapító rendszer meghibásodott.
		ON* ³	Ellenőriztesse egy hivatalos Kawasaki szervizben.

340 ÁLTALÁNOS INFORMÁCIÓK

*Nem	Kijelzők	Állapot	Teendők
12 9	 	Villog	A KIBS rendszer hibát jelez. A KIBS vagy a KIBS valamely része nem működik, de az ABS működik. Ellenőriztesse a KIBS rendszert egy hivatalos Kawasaki szervizben.
		ON	
13 9	 	Villog	Az IMU hibát jelez. Ellenőriztesse egy hivatalos Kawasaki szervizben.
		ON	

*1: Az ABS visszajelző kigyulladhat az alábbi esetekben:

- Folyamatos haladás esetén rossz minőségű úton.
- Ha a motort beindította, az oldaltámaszt felhajtotta, a motort sebességbe tette, és a hátsó kerék forog.
- Ha olyan erősen gyorsít, hogy az első kerék felemelkedik.
- Ha az ABS-t erős elektromos interferencia éri.
- Ha a guminyomás nem megfelelő. Állítsa be a guminyomást.
- Ha a sztenderdtől eltérő gumiméretet használ. Cserélje ki sztenderd méretűre.
- Ha a felni eldeformálódott. Cserélje ki a felnit.







Ha ez történik, először fordítsa a gyújtáskulcsot OFF állásba, majd vissza ON állásba, ezután pedig menjen a motorral legalább 5 km/h sebességgel. Ez után az ABS kijelzőnek el kell aludnia. Ha nem így történik, ellenőriztesse az ABS-t egy hivatalos Kawasaki kereskedőnél.

*2: Lásd ezen fejezet elejét a kijelző állásával kapcsolatban.

*3: Az ESD (Elektronikus Kormány Lengéscsillapító) kijelzője villoghat, a figyelmeztető kijelző kigyulladhat, ha a motorkerékpár mozgása közben fordítja a gyújtáskulcsot ON állásba. Ha ez történik, először fordítsa a gyújtáskulcsot OFF állásba, majd vissza ON állásba teljesen álló motornál. Ezután az ESD kijelzőnek s a figyelmeztető kijelzőnek el kell aludnia. Ha nem így történik, ellenőriztesse az ESD-t egy hivatalos Kawasaki kereskedőnél.

342 ÁLTALÁNOS INFORMÁCIÓK

Egyéb kijelzők

*Nem	Kijelzők	Állapot
1	N	Amikor a váltó üresben van, az üresfokozat jelző világít.
2		Amikor a távolsági fényszóró van bekapcsolva, ez a visszajelző világít.
3		A jobb illetve bal oldali irányjelző használatakor villog.
5		Ha a KLCM leáll, ez a visszajelző lámpa kigyullad. Lásd Kawasaki Rajt Vezérlő Mód (KLCM) részt A motorkerékpár vezetése c. fejezetben a bővebb információkért, és kövesse az abban leírtakat.
6		Mikor az S-KTRC működésbe lép, ez a kijelző villog.
10		Mikor a KQS "ON" állásban van (be van kapcsolva), ez a kijelző kigyullad.
13		Mikor az IMU működik, ez visszajelző lámpa világít.
18		A gyújtáskapcsoló „OFF” állásában a figyelmeztető lámpa elkezd villogni,*4 jelezve hogy az immobilizer működik. 24 óra elteltével a piros figyelmeztető lámpa / immobilizer kijelző villogása megszűnik, az indításgátló rendszer viszont továbbra is működik.

*4: A piros figyelmeztető lámpa / immobilizer kijelző villogását ki lehet kapcsolni.

- A piros figyelmeztető lámpa / immobilizer kijelző villogásának kikapcsolásához fordítsa a gyújtáskulcsot OFF állásba, majd 20 másodpercen belül nyomja le és tartsa lenyomva a "SEL" gombot több, mint 2 másodpercig.
- Az akkumulátor lecsatlakoztatása után a piros figyelmeztető lámpa / immobilizer kijelző visszaáll villogó módba..
- Ha az akkumulátor feszültsége alacsony (12 V alatt), a piros figyelmeztető lámpa / immobilizer kijelző villogása automatikusan leáll, hogy megelőzze az akkumulátor túlzott lemerülését.

344 ÁLTALÁNOS INFORMÁCIÓK

Sebességmérő/Fordulatszámérő

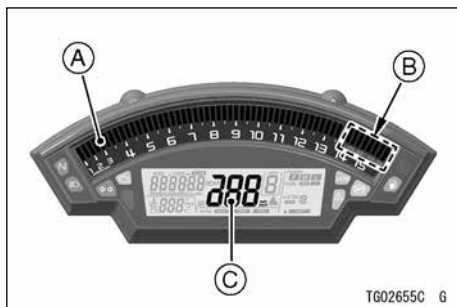

- A. Fordulatszámérő és Felváltás jelző**
- B. Piros tartomány**
- C. Sebességmérő**

Sebességmérő

A sebességmérő digitális, és be lehet állítani km/h vagy mph értékre.

Az adott országra érvényes mértékegységet állítsa be. Elindulás előtt ellenőrizze, hogy a megfelelő mértékegység (km/h vagy mph) van beállítva.

Lásd Mértékegység beállítása c. részt a Kijelző beállítása részben

Fordulatszámérő

A fordulatszámérő a motor sebességét mutatja fordulat/perc mértékegységben (r/min, rpm).

FIGYELMEZTETÉS

A fordulatszám (rpm) nem mehet a piros tartományba; mert abban működtetve túlterheli a motort, és annak súlyos károsodását okozhatja.

A gyújtáskulcs ON állásba fordításakor a fordulatszámérő ellenőrzésként körbe megy a számlapon a minimumtól a maximumig és vissza. Amennyiben a fordulatszámérő nem működik megfelelően, keressen fel egy hivatalos Kawasaki márkaszervizet.

A fordulatszámérő felváltás jelzőként is funkcionál.

Felváltás jelző

A felváltást jelző rendszert csak zárt versenypályán szabad használni. Ne használja a mindennapi közlekedésben.

A felváltást jelző lámpát arra használhatja, hogy jelezze mikor kell egyel feljebb váltania, hogy elkerülje a motor károsodását, mert a lámpa villog, ha elérte az előre beállított fordulatszám értéket.

Felváltás jelző beállítás

- Ennél a funkciónál kiválaszthatja a villogás módját és a fordulatszámot. Lásd Felváltás jelző beállítása c. részt a Beállítási mód fejezetnél.

Hűtővíz/Beszívott levegő hőmérséklet kijelző

Ez a kijelző mutatja a hűtővíz vagy a beszívott levegő hőmérséklet értékét.

A hőmérséklet kijelző beállítása

- Lásd Hőmérséklet kijelző beállítást a Beállítási mód fejezetnél.

Hűtővíz hőmérséklet kijelző

Ez a kijelző a hűtőfolyadék hőmérsékletét mutatja.



A. Hűtővíz hőmérséklet jelző

Amennyiben a hűtővíz hőmérséklete 40°C (104°F) alatti, “— — —” látható a kijelzőn.

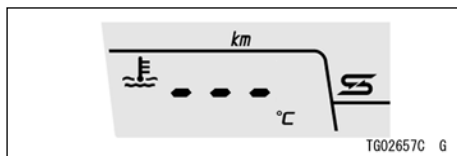

346 ÁLTALÁNOS INFORMÁCIÓK

Ha a hűtőfolyadék hőmérséklete 115 °C (239 °F) és 120 °C (248 °F) között van, a kijelzett számérték villogni kezd és a figyelmeztető lámpa is kigyullad.

Ez figyelmezteti a használóját, hogy a víz hőmérséklete magas.

Ha a hűtőfolyadék hőmérséklete 120 °C (248 °F) fölé emelkedik, a műszer villogó-“HI” jelzést ad, és a hűtővíz figyelmeztető kijelző kigyullad. Állítsa le a motort, és ellenőrizze a hűtővizet a tágulótartályban, miután lehűlt a motor. Ha a hűtőfolyadék mennyisége nem megfelelő, töltsön hűtőfolyadékot a tágulótartályba. Ha a hűtőfolyadék szint megfelelő, ellenőriztesse a motort egy hivatalos Kawasaki kereskedőnél.

FIGYELMEZTETÉS

Állítsa le a motort, ha a hűtővíz hőmérséklet kijelzőn a “HI.” jelzés megjelenik. A további működtetés komoly sérüléseket okozhat a motorban a túlhevülés miatt.

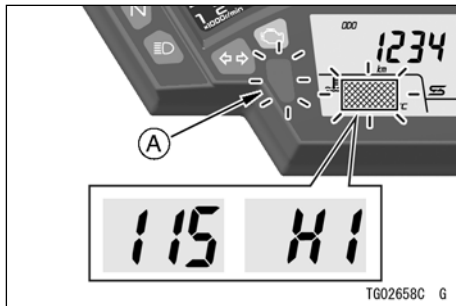

A. Akkumulátor figyelmeztető (Piros)

Beszívott levegő hőmérséklet kijelző

A beszívott levegő hőmérséklet kijelző a légszűrőházban lévő levegő hőmérsékletét mutatja.

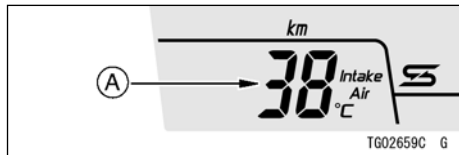

A. Beszívott levegő hőmérséklet kijelző

MEGJEGYZÉS

- Ha 115 °C (239 °F) fölé emelkedik a víz hőmérséklete Beszívott levegő hőmérséklet módban, a kijelzés automatikusan a hűtővíz hőmérsékletének kijelzésére vált.
- Ha az akkumulátort visszakapcsolják, a kijelző a hűtővíz hőmérséklet alapkijelzésre vált.

A kijelző beállítása

Multifunkciós gombok és Körszámláló

A bal kormány kapcsolóknál található multifunkciós gombokkal és körszámláló gombbal tudja változtatni a multifunkciós műszer által kijelzett értéket.

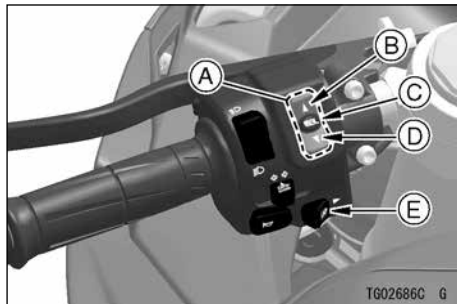

A. Multifunkciós gomb

B. Felső gomb

C. "SEL" Gomb

D. Alsó gomb

E. Körszámláló

348 ÁLTALÁNOS INFORMÁCIÓK

Ezekkel a gombokkal tudja kiválasztani az Ön által kívánt funkciót. A kiválasztásért lásd az egyes részeket.

Funkciók	“SEL” Gomb	Felső/ Alsó Gombok	Kapcsoló
S-KTRC mód	–	•	–
Multifunkciós Kijelző Mód	•	–	–
Számérték Törlé	–	–	—
Váltás a Beállítás Módra	—	–	–
Beállítás Mód	•	•	–

— : Nyomja/fordítsa le és tartsa lenyomva.

S-KTRC Modekiválasztása:

- A Sport Kawasaki menetdinamikai szabályozó rendszerrel (S-KTRC) kapcsolatos bővebb információkért lásd A motor-kerékpár vezetése c. fejezetet.

Multifunkciós kijelző mód kiválasztása:

- Nyomja meg a “SEL” gombot a kijelző módjainak kiválasztásához. A kijelző módjai az alábbi sorrend szerint változtathatók:

MEGJEGYZÉS

- *A multifunkció kijelző abban a mértékegységben mutat, amit a mértékegység beállítás módban van beállítva.*

Multifunkciós kijelző tételei

Összes megtett távolság
Napi számláló A
Napi számláló B
Pillanatnyi fogyasztás
Átlagos fogyasztás
Fogyasztás
Óra
Stopperóra
Üzemanyagszint figyelmeztető üzenet*
KLCM OFF figyelmeztető üzenet*

*: Ha megtörténik.

350 ÁLTALÁNOS INFORMÁCIÓK

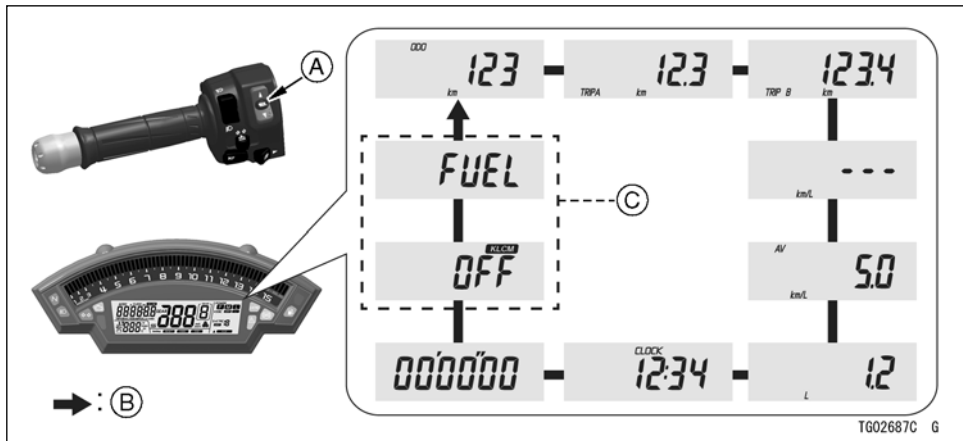

A. "SEL" Gomb

B. A "SEL" gomb megnyomásakor így váltakozik.

C. Figyelmeztető üzenetek

Beállítási mód kiválasztása:

- Nyomja le és tartsa lenyomva a “SEL” gombot, hogy kijelezze a beállítási módot.
- Nyomja meg az alsó vagy a felső gombot a kijelző mód kiválasztásához. A kijelző módjai az alábbi sorrend szerint változtathatók:

MEGJEGYZÉS

- *Ha a jármű sebessége meghaladja az 5 km/h-t (3 mph), a műszer kilép a beállítási módból és a normál működésre vált.*
- *A műszer egységet nem lehet beállítási módba váltani, miközben a KLCM-et állítja.*

Beállítás Mód tételek

1	Power mode beállítás:
2	KEBC beállítás
3	KQS beállítás
4	KLCM beállítás
5	Felváltás jelző beállítás
6.	A hőmérséklet kijelző beállítása
7	Óra beállítás
8	Beállítás törlése
9	Műszerfal fényerő beállítás

352 ÁLTALÁNOS INFORMÁCIÓK

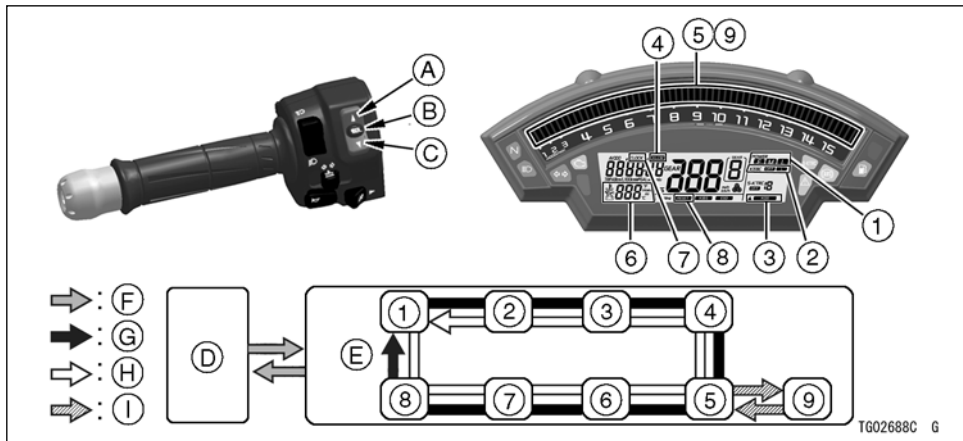

- A. Felső gomb
- B. "SEL" Gomb
- C. Alsó gomb
- D. Általános kijelző
- E. Beállítás mód
- F. A "SEL" gomb megnyomásakor és nyomva tartásakor így váltakozik

- G. A felső gomb megnyomásakor így váltakozik
- H. Az alsó gomb megnyomásakor így váltakozik
- I. A felső gomb megnyomásakor és nyomva tartásakor így váltakozik

Multifunkciós kijelző

Összes megtett távolság

A jármű által megtett összes távolságot mutatja. Ennek az értéknek a törlése nem lehetséges.

- Nyomja meg a “SEL” gombot az összes megtett távolság kijelzéséhez.



MEGJEGYZÉS

- Ha a számok elérik a 999999-et, a kijelző leáll és lezár.

Napi számláló

- Nyomja meg a “SEL” gombot, hogy kiválassza a trip A vagy B értéket.



Lenullázása a következőképpen történik:

- Nyomja jobbra és tartsa lenyomva a kör-számláló gombot, amíg a kijelző 0.0-ra áll.

MEGJEGYZÉS

- Amikor eléri a 9999.9-es számot, 0.0-ra ugrik és folytatja a mérést.

Pillanatnyi fogyasztás

A pillanatnyi fogyasztás értéke 4 másodpercenként frissül.

- Nyomja meg a “SEL” gombot a pillanatnyi fogyasztás kijelzéséhez.



MEGJEGYZÉS

- Mikor a gyújtáskapcsolót ON állásba fordítja, a számadat “-.-.-”-ra áll. Elindulás után néhány másodperccel a számadat megjelenik.

Átlagos fogyasztás

A kijelzőn a nullázás óta mért átlagos fogyasztás látható. Az átlagos kilométerteljesítmény értéke 5 másodpercenként frissül.

- Nyomja meg a “SEL” gombot az átlagos kilométerteljesítmény kijelzéséhez.



Az átlagos fogyasztás lenullázása a következő módon történik:

- Nyomja jobbra és tartsa lenyomva a kör-számláló gombot, amíg a kijelző “-.-.-”-ra áll.

MEGJEGYZÉS

- Az akkumulátor lecsatlakoztatásakor az érték “-.-.-”
- Az átlagos fogyasztás törlése után addig nem jelenik meg számérték, míg legalább 100 m (328 ft) utat meg nem tesz a jármű.

Fogyasztás

Ebben a módban a kijelzőn a mérés kezdete óta számolt fogyasztás értéke látható. A fogyasztás értéke 4 másodpercenként frissül.

MEGJEGYZÉS

- Nyomja meg a “SEL” gombot a fogyasztás kijelzéséhez.

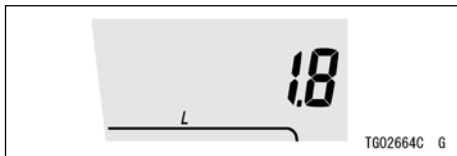

A fogyasztás lenullázása a következő módon történik:

- Nyomja jobbra és tartsa lenyomva a kör számláló gombot, amíg a fogyasztás értéke 0.0-ra áll.

MEGJEGYZÉS

- *Ha az akkumulátort lekapcsolja, a fogyasztás 0.0-ra áll.*

Óra

Az óra beállítása:

- Lásd Óra beállítása c. részt a Beállítási mód fejezetnél.

- *Ha az akkumulátort lekapcsolják, az óra 1:00-ra ugrik, és az akkumulátor újbóli csatlakoztatásakor kezd újra működni.*

Stopperóra

A stopper a következőképpen működik:

- Nyomja meg a “SEL” gombot a stopper kijelzéséhez.
- Nyomja a start/stop gombot balra. A stopper elkezdi számolni a köridőket.

356 ÁLTALÁNOS INFORMÁCIÓK

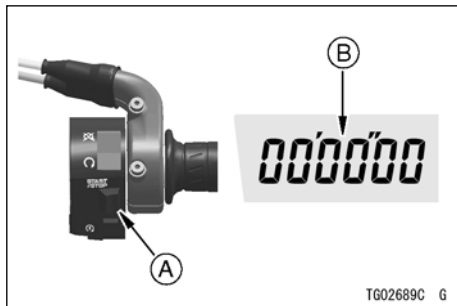

- A. Start/Stop gomb**
B. Stopperóra

- Minden kör megtétele után nyomja a körszámláló gombot jobbra. A stopper elkezdi számolni a következő kör idejét, az előző kör idejét pedig 10 mp-ig mutatja.

MEGJEGYZÉS

- *Legfeljebb 99 köridőt lehet eltárolni.*
- *Az akkumulátor lecsatlakoztatásakor a stopper nullázódik, és minden köridőt és számolt kör törlődik.*

- A stopper leállításához nyomja a start/stop gombot balra.

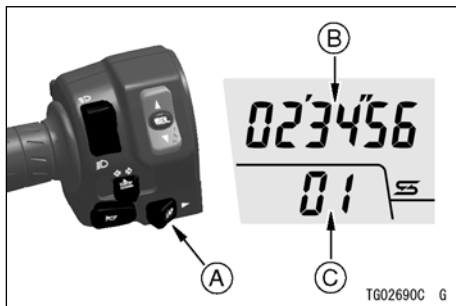

- A. Körszámláló**
B. Köridő
C. Körök száma

- A mért körök idejének kijelzéséhez nyomja a körszámlálót jobbra, miközben a stopperóra áll.

- Minden egyes körszámláló gomb megnyomásra másik köridőt mutat a kijelző. Mikor nem mutat semmit a körszámláló, a kijelző az összidőt mutatja (total).

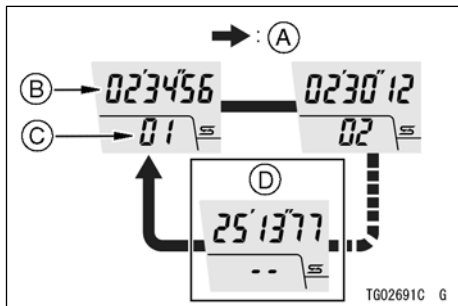

- A körszámláló gomb megnyomásakor így váltakozik
- Köridő
- Kör száma
- Összes mért kör

A stopperóra visszaállítása és az összes köridő és körök számának törlése:

- Nyomja jobbra és tartsa lenyomva a körszámláló gombot, amíg a stopper értéke erre ugrik: "00'00"00."

Mértékegység beállítás

Az adott országra érvényes mértékegységet állítsa be. Elindulás előtt ellenőrizze, hogy a megfelelő mértékegység van beállítva.

MEGJEGYZÉS

- Ne közlekedjen a járművel, ha a sebességmérő nem a megfelelő mértékegységet (km vagy mérföld) mutatja.
- Négyféle mértékegység közül választhat.

A mértékegység beállítása:

- Nyomja meg a "SEL" gombot az összes megtett távolság kijelzéséhez.
- Nyomja meg a "SEL" gombot, miközben a körszámlálót jobbra nyomja. A kijelző mértékegységei az alábbi sorrend szerint változtathatók:

358 ÁLTALÁNOS INFORMÁCIÓK

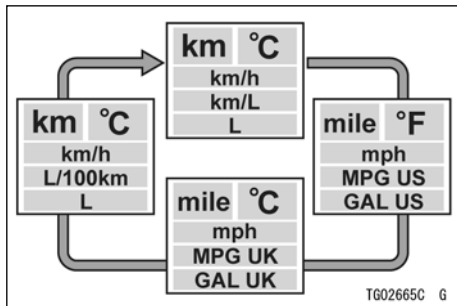

Beállító mód

Power mode beállítás

A Power módnak három beállítása van.

Mód	A motor teljesítménye
F	Maximális teljesítmény
M	Közepes teljesítmény (kb. 80%)
L	Alacsony teljesítmény (kb. 60%)

MEGJEGYZÉS

- Ha a Power mód rendszer meghibásodik, nem lehet kiválasztani a módot.

A beállítás rögzítése:

- Nyomja le és tartsa lenyomva a “SEL” gombot, hogy kijelzeze a beállítási módot.
- Nyomja meg az alsó vagy a felső gombot a Power mód kiválasztásához.

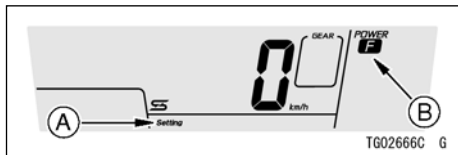

- A. "Setting" szegmens**
B. Power Mode kijelző

- Nyomja le a "SEL" gombot. A Power mód kijelző elkezd villogni.
- Nyomja meg az alsó vagy a felső gombot az "F," "M" vagy "L" kiválasztásához.

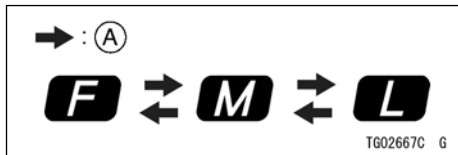

- A. Az alsó vagy felső gomb megnyomásakor így váltakozik**

- Nyomja le a "SEL" gombot.

KEBC beállítás

A motorféknek két beállítása van.

Mód	Motorfék erő
OFF	Normális erő (kezdő beállítás)
L (könnyített)	Legkisebb erő

MEGJEGYZÉS

- *Ha a KEBC rendszer meghibásodik, nem lehet kiválasztani a módot.*

A beállítás rögzítése:

- Nyomja le és tartsa lenyomva a "SEL" gombot, hogy kijelezze a beállítási módot.
- Nyomja meg az alsó vagy a felső gombot a KEBC mód kiválasztásához.

360 ÁLTALÁNOS INFORMÁCIÓK



A. "Setting" szegmens

B. KEBC Mód kijelző

- Nyomja le a "SEL" gombot. A KEBC mód kijelző elkezd villogni.
- Nyomja meg az alsó vagy a felső gombot az "OFF" vagy az "L." kiválasztásához.



A. Az alsó vagy felső gomb megnyomásakor így váltakozik

- Nyomja le a "SEL" gombot.

KQS beállítás

A KQS módot ki és be lehet kapcsolni.

MEGJEGYZÉS

- A KQS csak akkor működik, amikor a sebességet felváltja. A KQS visszaváltáskor nem működik.
- Ha a KQS rendszer meghibásodik, nem lehet kiválasztani a módot.
- Az alapbeállítás az "OFF."

A beállítás rögzítése:

- Nyomja le és tartsa lenyomva a "SEL" gombot, hogy kijelzeze a beállítási módot.
- Nyomja meg az alsó vagy a felső gombot, hogy kijelzeze a KQS módot. Az aktuális beállítás megjelenik a multifunkciós kijelzőn.



- A. "Setting" szegmens
- B. Aktuális beállítás
- C. KQS kijelző

- Nyomja le a "SEL" gombot. Az aktuális beállítás elkezd villogni.
- Nyomja meg az alsó vagy a felső gombot az "OFF" vagy az "ON" kiválasztásához.

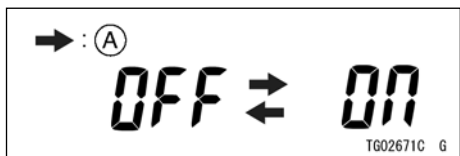

- A. Az alsó vagy felső gomb megnyomásakor így váltakozik

- Nyomja le a "SEL" gombot.

KLCM beállítás

A KLCM rendszert csak zárt verseny pályán szabad használni. Ne használja a KLCM rendszert a mindennapi közlekedésben.

Az KLCM módnak három beállítása van.

Mód	Gyorsítás szint
1	Intenzív (alapbeállítás)
2	Közepes
3	Alacsony

MEGJEGYZÉS

- Ha a KLCM rendszer meghibásodik, "OFF" felirat jelenik meg a kijelzőn, és nem lehet kiválasztani a módot.

A beállítás rögzítése:

- Nyomja le és tartsa lenyomva a "SEL" gombot, hogy kijelezze a beállítási módot.

362 ÁLTALÁNOS INFORMÁCIÓK

- Nyomja meg az alsó vagy a felső gombot, hogy kijelje a KLCM módot. Az aktuális mód megjelenik a multifunkciós kijelzőn.



A. "Setting" szegmens

B. Aktuális beállítás

C. KLCM kijelző

- Nyomja le a "SEL" gombot. Az aktuális beállítás elkezd villogni.
- Nyomja meg az alsó vagy a felső gombot a mód kiválasztásához.

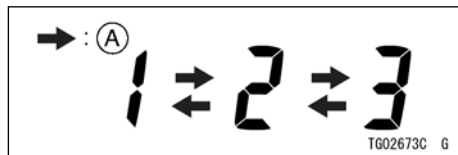

A. Az alsó vagy felső gomb megnyomásakor így váltakozik

- Nyomja le a "SEL" gombot.

Felváltás jelző beállítása

A felváltást jelző rendszert csak zárt versenypályán szabad használni. Ne használja a mindennapi közlekedésben.

A felváltás jelző villogása három módban állítható.

A felváltást jelző rendszert 9 500 r/min (rpm) és 14 000 r/min (rpm) értékek közé lehet beállítani

A beállítás rögzítése:

- Nyomja le és tartsa lenyomva a “SEL” gombot, hogy kijelze a beállítási módot.
- Nyomja meg az alsó vagy a felső gombot, hogy villogjon a felváltás jelző.

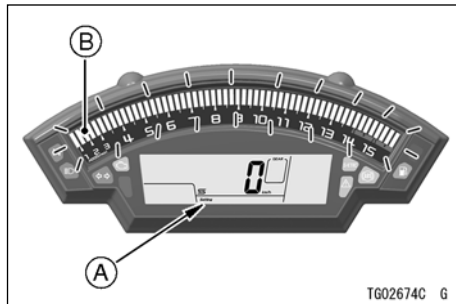

A. “Setting” szegmens

B. Felváltás jelző (Fordulatszámérő)

- Nyomja le a “SEL” gombot. A pillanatnyi fordulatszám érték elkezd villogni a beállított villogási módnak megfelelően.

- Nyomja meg a felső gombot és válassza ki a villogási módot az alábbiak szerint.

Mód	Villogás módja
1	Gyors villogás (alapbeállítás)
2	Lassú villogás
3	Nem villog

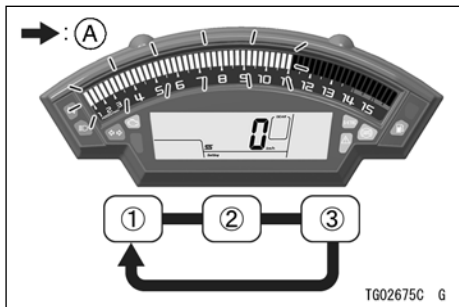

A. A felső gomb megnyomásakor így váltakozik

- Nyomja meg az alsó gombot a felváltási fordulatszám érték beállításához.

MEGJEGYZÉS

- Az alsó gomb megnyomására a felváltási fordulatszám 250 r/min értékkel nő, egészen a 14 000 r/min (rpm) értékig.
- Ha a beállítás közben eléri a 14 000 r/min (rpm) értéket, visszaugrik 9 500 r/min (rpm) értékre és újra kezdi a lépegetést.
- Az alapbeállítás a 11 000 r/min (rpm).

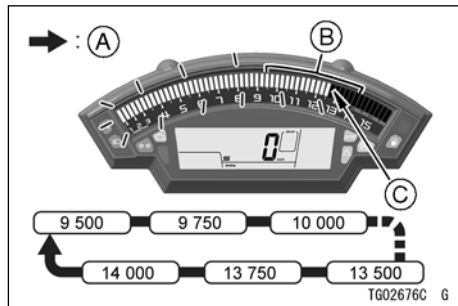

- A. Az alsó gomb megnyomásakor így váltakozik**
- B. Beállítható sáv**
- C. Aktuális beállítás**

- Nyomja le a “SEL” gombot.

**VIGYÁZAT**

Az útra való koncentráció csökkenése növeli a baleset esélyét. Ne úgy nézzen a felváltást jelző rendszerre, hogy közben leveszi tekintetét az útról, hanem erre csak a periférikus látását használja. Soha ne váltson úgy vissza, hogy a motor fordulatszáma rendkívüli mértékben megnövekedik. Nem csak a motort károsítja, hanem a hátsó kerék is megcsúszhat, ami balesethez vezethet. A visszaváltás 5,000 r/min (rpm) értéken belül valósuljon meg.

FIGYELMEZTETÉS

A fordulatszám (rpm) nem mehet a piros tartományba; mert abban működtetve túlterheli a motort, és annak súlyos károsodását okozhatja.

Műszerfal fényerő beállítás

A fordulatszámérő és a multifunkciós kijelző fényereje automatikusan igazodik a külső fényerősséghez.

366 ÁLTALÁNOS INFORMÁCIÓK

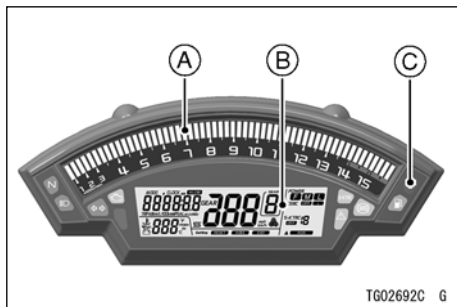

- A. Fordulatszámérő
- B. Multifunkciós kijelző
- C. Külső fényerősség szenzora

MEGJEGYZÉS

- *Ügyeljen arra, hogy ne takarja le a külső fényerősség szenzort motorozás közben.*

A fényerőt három fokozatban állíthatja manuálisan.

A beállítás rögzítése:

- Nyomja le és tartsa lenyomva a “SEL” gombot, hogy kijelje a beállítási módot.
- Nyomja meg az alsó vagy a felső gombot, hogy megjelenjen a felváltás jelző.
- Nyomja le a “SEL” gombot.
- Nyomja meg az alsó gombot, és tartsa lenyomva addig, amíg a fordulatszámérő összes szegmense kigyullad.

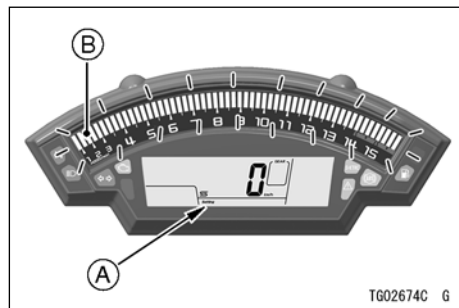

- A. “Setting” szegmens
- B. Fordulatszámérő

- Nyomja meg az alsó gombot a kívánt fényerősség kiválasztásához.

Mód	Fényerősség
1	Erőteljes (alapbeállítás)
2	Közepes
3	Sötét

- Nyomja le a "SEL" gombot.

A hőmérséklet kijelző beállítása

A hőmérséklet kijelzésnél választani lehet a hűtővíz vagy a beszívott levegő hőmérsékletének kijelzése között

A beállítás rögzítése:

- Nyomja le és tartsa lenyomva a "SEL" gombot, hogy kijelezze a beállítási módot.
- Nyomja meg az alsó vagy a felső gombot, hogy kijelezze a hőmérséklet módot

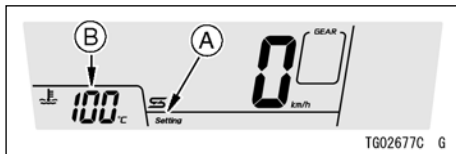

A. "Setting" szegmens

B. Hűtővíz/Beszívott levegő hőmérséklet kijelző

- Nyomja le a "SEL" gombot. Az aktuális kijelzés elkezd villogni.
- Nyomja meg az alsó vagy a felső gombot, hogy kiválassza a hűtővíz vagy beszívott levegő hőmérsékletét.



A. Az alsó vagy felső gomb megnyomásakor így váltakozik

- Nyomja le a "SEL" gombot.

368 ÁLTALÁNOS INFORMÁCIÓK

Óra beállítása

Az óra beállítása:

- Nyomja le és tartsa lenyomva a “SEL” gombot, hogy kijeljeze a beállítási módot.
- Nyomja meg az alsó vagy a felső gombot, hogy kijeljeze az órát. Az aktuális idő megjelenik a multifunkciós kijelzőn.

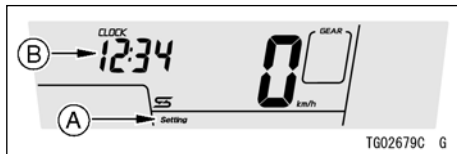

A. “Setting” szegmens

B. Aktuális idő

- Nyomja meg a “SEL” gombot, hogy kiválassza az óra vagy perc értéket.

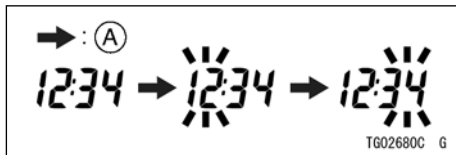

A. A “SEL” gomb megnyomására így váltakozik

- Nyomja meg a felső vagy alsó gombot az óra vagy a perc érték beállításához.
- A beállítás befejezéséhez nyomja meg a “SEL” gombot.

Beállítás törlése

A műszer alábbi beállításait lehet alapállapotba hozni. Más beállításokat nem lehet alapállapotba hozni.

Alapbeállítás

Műszerfal fényerősség Fényerősség	1 (Legerősebb)
KEBC	OFF
KQS	OFF
KLCM	1
Felváltás jelző Gyors villogás	Villogás módja
Felváltás Motor Fordulatszám	11 000 r/min (rpm)
S-KTRC	1

A beállítás alapállapotba hozása:

- Nyomja le és tartsa lenyomva a “SEL” gombot, hogy kijelzeze a beállítási módot.
- Nyomja meg az alsó vagy a felső gombot, hogy kijelzeze a reset szegmenst.
- Nyomja le a “SEL” gombot. A “NO” megjelenik a multifunkciós kijelzőn.

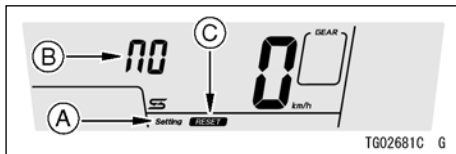

- A. “Setting” szegmens
- B. “NO”
- C. “RESET” szegmens

- Nyomja meg az alsó vagy a felső gombot a “NO” vagy a “YES” kiválasztásához.

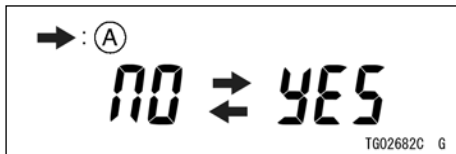

- A. Az alsó vagy felső gomb megnyomásakor így váltakozik

- Nyomja le a “SEL” gombot. A “YES” választása esetén alapállapotba hozza a beállításokat.

370 ÁLTALÁNOS INFORMÁCIÓK

MEGJEGYZÉS

- Amennyiben alapállapotba hozás közben OFF állásba fordítja a gyújtáskulcsot, az alapállapotba hozás nem történik meg.

Tulajdonságok

Sebességfokozat kijelző

A kijelzőn az éppen aktuálisan használt sebességfokozat látható. Váltás esetén a váltás irányába változik (1st ~ 6th) a kijelző értéke.

Ha a váltó üresfokozatban van, a kijelző nem mutat semmit, és az üresfokozat jelző lámpa kigyullad.

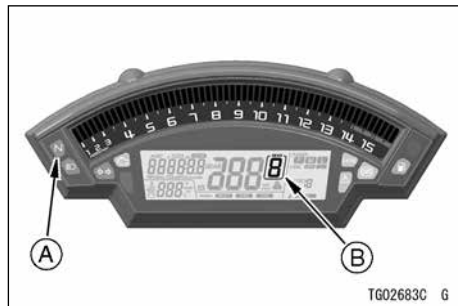

A. Üresfokozat kijelző lámpa

B. Sebességfokozat kijelző

Takarékos üzemeltetés kijelző

Mikor a vezető üzemanyag takarékosan vezeti a motort, a kijelzőn megjelenik a takarékos üzemeltetés kijelző.

A takarékos üzemeltetés kijelző figyelése segíthet csökkenteni a fogyasztást.

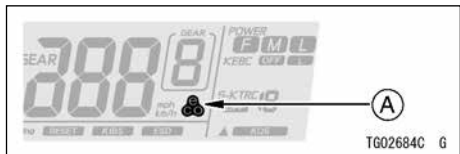

A. Takarékos üzemeltetés kijelző



VIGYÁZAT

Ha nem figyel megfelelően az útra, megnő a balesetveszély. Ne úgy nézzen a felváltást jelző rendszerre, hogy közben leveszi tekintetét az útról, hanem erre csak a periférikus látását használja.

Power Mode kijelző

Ez a kijelző mutatja a Power mód aktuális állását.

A Power móddal kapcsolatos bővebb információkért lásd A motorkerékpár vezetése c. fejezetet.

Power mód beállítás

- Lásd Power mód c. részt a Beállítási mód fejezetnél.

KEBC mód kijelző

Ez a kijelző mutatja a KEBC mód aktuális állását.

A Kawasaki Motorfék Kontroll Rendszerrel (KEBC) kapcsolatos bővebb információkért lásd A motorkerékpár vezetése c. fejezetet.

KEBC mód kijelző

- Lásd KEBC beállítása c. részt a Beállítási mód fejezetnél.

372 ÁLTALÁNOS INFORMÁCIÓK

S-KTRC mód kijelző

Ez a kijelző mutatja az S-KTRC mód aktuális állását.

A Sport Kawasaki menetdinamikai szabályozó (S-KTRC) rendszerrel kapcsolatos bővebb információkért lásd A motorkerékpár vezetése c. fejezetet.

Műszerek (ZG1400E)

1. Multifunkciós kijelző
2. Fordulatszámmérő
3. Felső műszerfal gomb
4. Alsó műszerfal gomb
5. Sebességmérő
6. Hűtővíz hőmérséklet jelző
7. Takarékos üzemeltetés kijelző
8. Sebességfokozat kijelző
9. Multifunkciós kijelző
 - Átlagos fogyasztás / Pillanatnyi fogyasztás / Hatótávolság
 - Guminyomás
 - Akkumulátor feszültsége
 - Külső hőmérséklet
10. Üzemanyag szintjelző
11. K-ACT ABS Mód kijelző (Mode 1/2)
12. Óra-
13. Takarékos üzemeltetés kijelző
14. Teljes megtett út kijelzője / Napi számlálók (A / B)

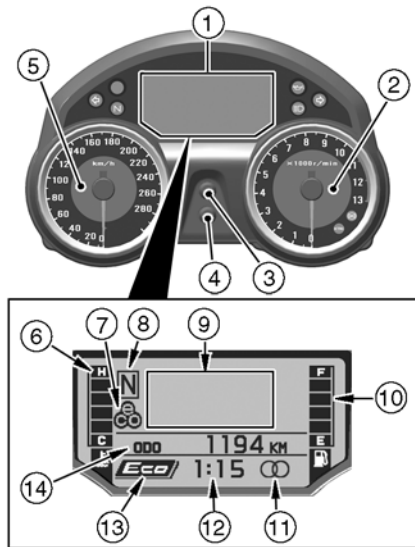









TG02367C G

A gyújtáskulcsot ON állásba fordítva a „Kawasaki” felirat kigyullad néhány másodpercre, majd a multifunkciós kijelző működni kezd.







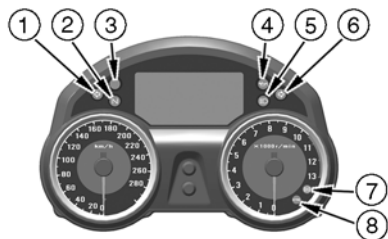

374 ÁLTALÁNOS INFORMÁCIÓK

Kijelzők

1.  Bal oldali irányjelző visszajelző (Zöld)
2.  Üresfokozat kijelző (Zöld)
3.  Figyelmeztető kijelző / Immobilizer figyelmeztető (Piros)
4.  Olajnyomás figyelmeztető (Piros)
5.  Távolsági fényszóró kijelző (Kék)
6.  Jobb oldali irányjelző visszajelző (Zöld)
7.  K-ACT ABS visszajelző (Sárga)
8.  KTRC kijelző (Sárga)



TG02406C G

9.  Hűtővíz hőmérséklet figyelmeztető
10.  Üzemanyag szint figyelmeztető
11.  FI figyelmeztető
12. 
 - Immobilizer figyelmeztető
 - ECU ID figyelmeztető
 - Kormányzár figyelmeztető
 - Kormányzár ID figyelmeztető
 - Pótkulcs figyelmeztető
13. 
 - Guminyomás figyelmeztető
 - Guminyomás szenzor figyelmeztető
 - Guminyomás szenzor elem figyelmeztető
14. 
 - K-ACT ABS figyelmeztető
 - K-ACT ABS figyelmeztető
15.  FOB figyelmeztető
16.  Transzponder alacsony elem feszültség figyelmeztető
17.  Akkumulátor figyelmeztető

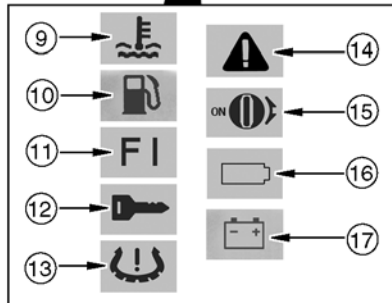
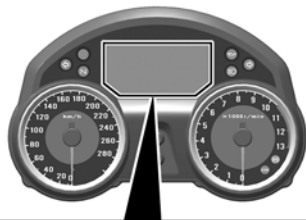

376 ÁLTALÁNOS INFORMÁCIÓK

A kijelzők kezdeti működése

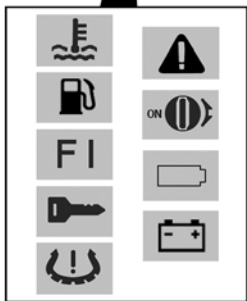
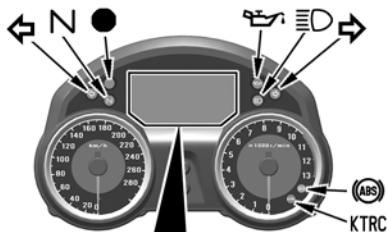

TG02370C G

A gyújtáskapcsoló OFF állásba fordításakor az összes kijelző kigyullad/elalszik a táblázatban látható módon. Amennyiben bármelyik kijelző nem működik megfelelően, keressen fel egy hivatalos Kawasaki márkaszervizet.

ON			Visszajelzők
<input type="checkbox"/>	<input type="checkbox"/>	<input type="checkbox"/>	N *
<input type="checkbox"/>	<input type="checkbox"/>	<input checked="" type="checkbox"/>	●
<input type="checkbox"/>	<input checked="" type="checkbox"/>	<input checked="" type="checkbox"/>	KTRC
<input checked="" type="checkbox"/>	<input checked="" type="checkbox"/>	<input checked="" type="checkbox"/>	

ON: A gyújtáskulcs ON állásba fordításakor.

: Néhány másodperc múlva

: A motor beindításakor.

: Kigyullad.

: Elalszik.

*: a motor elindulása után hamarosan elalszik

MEGJEGYZÉS

- *Amikor a fentiekén túl más figyelmeztető visszajelzők megjelennek, az problémára utal a jármű működését illetően. Lásd „Ha egy figyelmeztető kigyullad vagy villog” és Figyelmeztető Üzenetek Kijelzése c részeket.*



378 ÁLTALÁNOS INFORMÁCIÓK



„Ha egy figyelmeztető kigyullad vagy villog” és Figyelmeztető Üzenetek Kijelzése

Amikor a figyelmeztető kijelzők és feliratok megjelennek, az problémára utal a jármű működését illetően.





Kövesse a táblázatban leírtakat, miután megállt a járművel egy biztonságos helyen.

*: Az ezen oszlopban lévő számok a 374 és 375. oldalon lévő referencia számokra hivatkoznak







*Nem.	Kijelzők	Állapot	Üzenet	Teendők
3		Villog	– (Nincs)	Ha ez a kijelző villog, miközben az önindító gombját nyomja, az eldőlés érzékelő működésbe lépett, és a motort nem tudja beindítani. Fordítsa a gyújtáskulcsot OFF állásba, majd vissza a motor indítása érdekében.
4		ON	– (Nincs)	Ez a kijelző világítani kezd, amikor az olajnyomás veszélyesen alacsony szintre esik, vagy ha gyújtáskulcs "ON" állásban van álló motornál. Ha alapjárat feletti fordulatszám esetén sem alszik el, azonnal állítsa le a motort és ellenőrizze az olajsintet. Amennyiben a motorolaj mennyisége nem megfelelő, töltsön hozzá motorolajat. Ha az olajsint megfelelő, ellenőriztesse a motort egy hivatalos Kawasaki kereskedőnél.

*Nem.	Kijelzők	Állapot	Üzenet	Teendők
7		Villog	– (Nincs)	A K-ACT rendszer hibát jelez. A K-ACT rendszer nem működik, de az ABS működik. Ha ez a kijelző villog, tölts fel az akkumulátort. Ha a figyelmeztető lámpa az akkumulátor feltöltése után is villog, ellenőriztesse a K-ACT rendszert egy hivatalos Kawasaki szervizben.
9		ON	HIGH TEMP kijelzés	Ha mind a 6 szegmens megjelenik és villogni kezd, illetve a figyelmeztető felirat és a figyelmeztető szimbólum felváltva villogni kezdenek a multifunkciós kijelzőn, állítsa le a motort, és ellenőrizze a hűtőfolyadék szintjét a tágulótartályban, miután a motor lehűlt. Ha a hűtőfolyadék mennyisége nem megfelelő, töltsön hűtőfolyadékot a tágulótartályba. Ha a hűtőfolyadék szint megfelelő, ellenőriztesse a motort egy hivatalos Kawasaki kereskedőnél.
		Villog (az összes szegmens)		



380 ÁLTALÁNOS INFORMÁCIÓK



*Nem.	Kijelzők	Állapot	Üzenet	Teendők
10		ON	FUEL LOW kijelzés	A legalsó szegmens (E) és az üzemanyag figyelmeztető kijelző és felirat villogni kezd a kijelzőn, mikor már csak 4,0 liter (1.1 US gal) üzemanyag maradt. Tankoljon a legközelebbi lehetőségnél. Ha a jármű oldaltámaszon van, a figyelmeztető kijelző és felirat nem mutat pontosan. Állítsa egyenesbe a motort az üzemanyagszint ellenőrzéséhez.
		Villog		
11 3	FI 	ON	FI ERROR kijelzés	Ha a figyelmeztető/immobilizer kijelző kigyulad, és az FI / figyelmeztető felirat felváltva megjelenik a multifunkciós műszeren, akkor a DFI rendszer hibát jelez. Ellenőriztesse a DFI rendszert egy hivatalos Kawasaki szervizben.
12 3	 	ON	IMMO- BILIZER ERROR kijelzés	Ha a figyelmeztető/immobilizer kijelző kigyulad, és az immobilizer figyelmeztető kijelző és felirat felváltva megjelenik a multifunkciós műszeren, akkor az immobilizer rendszer hibát jelez. Ellenőriztesse az immobilizer rendszert egy hivatalos Kawasaki szervizben.

ÁLTALÁNOS INFORMÁCIÓK 381



*Nem.	Kijelzők	Állapot	Üzenet	Teendők
12		ON	"ECU ID ERROR kijelzés	Ha a figyelmeztető/immobilizer kijelző villog, és az ECU ID figyelmeztető kijelző és felirat felváltva megjelenik a multifunkciós műszeren, akkor az FI ECU rendszer hibát jelez. Ellenőriztesse az FI ECU-t egy hivatalos Kawasaki szervizben.
3		Villog		
12 3	 	ON	STEE-RING LOCK ERROR kijelzés	Ha a figyelmeztető/immobilizer kijelző kigyullad, és a kormányzár figyelmeztető kijelző és felirat felváltva megjelenik a multifunkciós műszeren, akkor a gyújtáskapcsoló egység hibát jelez. Ellenőriztesse a gyújtáskapcsoló egységet egy hivatalos Kawasaki szervizben.
12		ON	STEE-RING LOCK ID ERROR kijelzés	Ha a figyelmeztető/immobilizer kijelző villog, és a kormányzár ID figyelmeztető kijelző és felirat felváltva megjelenik a multifunkciós műszeren, akkor a gyújtáskapcsoló egység nem megfelelően kommunikál. Ellenőriztesse a gyújtáskapcsoló egységet egy hivatalos Kawasaki szervizben.
3		Villog		







382 ÁLTALÁNOS INFORMÁCIÓK

*Nem.	Kijelzők	Állapot	Üzenet	Teendők
12		ON	SUBKEY ECU ID ERROR kijelzés	Ha a figyelmeztető/immobilizer kijelző villog, és a pótkulcs ID figyelmeztető kijelző és felirat felváltva megjelenik a multifunkciós műszeren, akkor a FOB kulcs nem megfelelően kommunikál. Használja a regisztrált FOB kulcsot, vagy a regisztrált tartalék FOB kulcsot. Ha a kijelzés továbbra is fennáll, forduljon hivatalos Kawasaki márkakereskedőjéhez.
3		Villog		
13 3		ON	LOW PRESSU- RE TIRE F kijelzés	Ha a figyelmeztető/immobilizer kijelző villog, és a guminyomás figyelmeztető kijelző és felirat felváltva megjelenik a multifunkciós műszeren, az első gumi nyomása kb. 220 kPa (32 psi) vagy kevesebb. Állítsa be a guminyomást a sztenderd értékre. Lásd Kerekek c. részt a KARBANTARTÁS ÉS BEÁLLÍTÁSOK fejezetben. Ha a guminyomás kb. 230 kPa (33 psi) vagy több, a kijelző és a felirat megszűnik.



*Nem.	Kijelzők	Állapot	Üzenet	Teendők
13 3		ON	LOW PRESSURE TIRE R kijelzés	Ha a figyelmeztető/immobilizer kijelző villog, és a guminyomás figyelmeztető kijelző és felirat felváltva megjelenik a multifunkciós műszeren, az első gumi nyomása kb. 220 kPa (32 psi) vagy kevesebb. Állítsa be a guminyomást a sztenderd értékre. Lásd Kerekek c. részt a KARBANTARTÁS ÉS BEÁLLÍTÁSOK fejezetben. Ha a guminyomás kb. 230 kPa (33 psi) vagy több, a kijelző és a felirat megszűnik.
13 3		ON	TIRE PRESSURE SENSOR: F ERROR	Ha a figyelmeztető/immobilizer kijelző villog, és a guminyomás figyelmeztető kijelző és felirat felváltva megjelenik a multifunkciós műszeren, az első gumi nyomás szenzor meghibásodott. Ellenőriztesse az első gumi nyomás szenzort egy hivatalos Kawasaki szervizben.

384 ÁLTALÁNOS INFORMÁCIÓK

*Nem.	Kijelzők	Állapot	Üzenet	Teendők
13 3		ON	TIRE PRES- SURE SEN- SOR: R ER- ROR	Ha a figyelmeztető/immobilizer kijelző villog, és a guminyomás figyelmeztető kijelző és felirat felváltva megjelenik a multifunkciós műszeren, a hátsó gumi nyomás szenzor meghibásodott. Ellenőriztesse a hátsó gumi nyomás szenzort egy hivatalos Kawasaki szervizben.
13		ON	TIRE PRES- SURE SEN- SOR: F LOW BATTERY	Ez a kijelző és felirat felváltva villognak a multifunkciós kijelzőn, ha az első guminyomás szenzor elemének alacsony a feszültsége. Cseréltesse ki az elemet egy hivatalos Kawasaki szervizben. Ha a guminyomás szenzor eleme lemerült, a kijelző és felirat nem látszik.
13		ON	TIRE PRES- SURE SEN- SOR: R LOW BATTERY	Ez a kijelző és felirat felváltva villognak a multifunkciós kijelzőn, ha a hátsó guminyomás szenzor elemének alacsony a feszültsége. Cseréltesse ki az elemet egy hivatalos Kawasaki szervizben. Ha a guminyomás szenzor eleme lemerült, a kijelző és felirat nem látszik.

*Nem.	Kijelzők	Állapot	Üzenet	Teendők
14 3	 	ON	KTRC ERROR	Ha a figyelmeztető/immobilizer kijelző kigyullad, és az KTRC figyelmeztető kijelző és felirat felváltva megjelenik a multifunkciós műszeren, akkor a KTRC rendszer hibát jelez. Ellenőriztesse a KTRC rendszert egy hivatalos Kawasaki szervizben.
14 7	 	ON*2	K-ACT ABS ER- ROR	Ha a K-ACT ABS kijelző kigyullad, és a K-ACT ABS figyelmeztető kijelző és felirat felváltva megjelenik a multifunkciós műszeren, akkor a K-ACT ABS rendszer hibát jelez. A K-ACT ABS nem működik, de a fékrendszer hagyományos módon működni fog. Ellenőriztesse a K-ACT ABS rendszert egy hivatalos Kawasaki szervizben.
15 3	 	ON*3	NO TRANS- PON- DER*4	Ha a figyelmeztető/immobilizer kijelző kigyullad, és a FOB figyelmeztető kijelző és felirat felváltva megjelenik a multifunkciós műszeren, mikor a motor leáll (a motorkerékpár FOB kulcs nélkül indult el, FOB kulcs eleme lemerült, vagy a FOB kulcsot nem ismeri fel). Használja a regisztrált tartalék FOB kulcsot. Ha a kijelzés továbbra is fennáll, forduljon hivatalos Kawasaki márkakereskedőjéhez.

386 ÁLTALÁNOS INFORMÁCIÓK

*Nem.	Kijelzők	Állapot	Üzenet	Teendők
16		ON	TRANSPONDER LOW BATTERY	Ez a kijelző és felirat felváltva villognak a multifunkciós kijelzőn, ha a FOB kulcs elemének alacsony a feszültsége. Cserélje ki a FOB elemét. Lásd Elemcsere c. részt a KIPASS fejezetnél.
17		ON	LOW BATTERY	Ez a kijelző és felirat felváltva villognak a multifunkciós kijelzőn, ha az akkumulátor feszültsége kisebb, mint 10V vagy nagyobb, mint 16V. Ha megjelennek, cseréje ki az akkumulátort. Ha a figyelmeztető lámpa az akkumulátor feltöltése után is látható, ellenőriztesse az akkumulátort és/vagy a töltési rendszert egy hivatalos Kawasaki szervizben.

***1: Figyelmeztető kijelző / Immobilizer figyelmeztető**

- Ha a felső gombot lenyomva tartva lenyomja az alsó gombot, miközben a figyelmeztető üzenetet és szimbólumot a figyelmeztető/immobilizer lámpa nélkül felváltva villogni látja, a többfunkciós kijelző visszaáll az előző kijelzésre, és a figyelmeztető/immobilizer lámpa világít, hogy figyelmeztesse a vezetőt, majd a figyelmeztető üzenet eltűnik.
- A figyelmeztető felirat és szimbólum gördülni kezd, ha kettőnél több figyelmeztető felirat és szimbólum kerül a többfunkciós kijelzőre. Gördülés közben a másik üzenetre a felső gomb megnyomásával léphet.

***2: A K-ACT ABS visszajelző kigyulladhat az alábbi esetekben:**





- Folyamatos haladás esetén rossz minőségű úton.
- Ha a motort beindította, az oldaltámaszt felhajtotta, a motort sebességbe tette, és a hátsó kerék forog.
- Ha olyan erősen gyorsít, hogy az első kerék felemelkedik.
- Ha a K-ACT ABS-t erős elektromos interferencia éri.
- Ha a guminyomás nem megfelelő. Állítsa be a guminyomást.
- Ha a sztenderdtől eltérő gumiméretet használ. Cserélje ki a gumit sztenderd méretűre.
- Ha a felni eldeformálódott. Cserélje ki a felnit.

388 ÁLTALÁNOS INFORMÁCIÓK

Ha ez történik, először fordítsa a gyújtáskulcsot OFF állásba, majd vissza ON állásba, ezután pedig menjen a motorral legalább 5 km/h sebességgel. Ez után a K-ACT ABS kijelzőnek el kell aludnia. Ha nem így történik, ellenőriztesse a K-ACT ABS-t egy hivatalos Kawasaki kereskedőnél.

- *3: A FOB figyelmeztető kijelző megjelenik 10 másodpercre a multifunkciós műszeren.
- Ha a FOB kulcs nincs a motor közelében, akkor a motort addig lehet csak beindítani, amíg a FOB figyelmeztető szimbólum a kijelzőn van.
 - A motort nem lehet beindítani, ha figyelmeztető szimbólum már kikapcsolt (10 mp eltelte után).
 - Ha a motort nem lehet beindítani a figyelmeztető szimbólum 10 másodperces megjelenítése után, használja a tartalék FOB kulcsot vagy keressen fel egy hivatalos Kawasaki márkakereskedőt.
- *4: Ha a motorkerékpár a FOB kulcs nélkül indult el, a figyelmeztető üzenet megjelenik. Ha az üzenet megjelent, álljon meg a motorral, és ellenőrizze, hol van a FOB kulcs. Ez az üzenet csak akkor jelenik meg, ha motor elindult a FOB nélkül, és a sebessége 20 km/h felett van, illetve ha határozottan gyorsít.

Egyéb kijelzők

*Nem.	Kijelzők	Állapot
1		A bal oldali irányjelző használatakor villog.
2		Amikor a váltó üresben van, az üresfokozat jelző világít.
3		A gyújtáskapcsoló „OFF” állásában a figyelmeztető lámpa elkezd villogni, *1, jelezve hogy az immobilizer működik. 24 óra elteltével a piros figyelmeztető lámpa / immobilizer kijelző villogása megszűnik, az indításgátló rendszer viszont továbbra is működik.
5		Amikor a távolsági fényszóró van bekapcsolva, ez a visszajelző világít.
6		A jobb oldali irányjelző használatakor villog.

390 ÁLTALÁNOS INFORMÁCIÓK

*1: A piros figyelmeztető lámpa / immobilizer kijelző villogását ki lehet kapcsolni.

- Nyomja le és tartsa lenyomva az alsó és felső gombokat együtt több mint 2 másodpercig a gyújtáskulcs OFF állásba fordítása után 20 másodpercen belül, és a villogás megszűnik
- Az akkumulátor csatlakoztatása után a piros figyelmeztető lámpa / immobilizer kijelző visszaáll villogó módba.
- Ha az akkumulátor feszültsége alacsony (12 V alatt), a piros figyelmeztető lámpa / immobilizer kijelző villogása automatikusan leáll, hogy megelőzze az akkumulátor túlzott lemerülését.

Egyéb kijelzők és üzenetek

*Nem.	Kijelzők	Állapot	Üzenet	Teendők
8	KTRC	OFF	– (Nincs)	A KTRC funkció bekapcsolt.
		ON	– (Nincs)	A KTRC funkció kikapcsolt.
		Villog (lassan)	– (Nincs)	A KTRC öndiagnózis nem ment végig. A KTRC rendszerrel kapcsolatos bővebb információkért lásd A motorkerékpár vezetése c. fejezetet.
		Villog (gyorsan)	KTRC WORKING	A KTRC működik.
			KTRC SLOW DOWN	Ha a vezető szándékosan működésre bírja a KTRC rendszert hosszabb ideig, ez a felirat jelenik meg a kijelzőn és a motor teljesítménye tovább csökken. Amennyiben ez történik, engedje vissza a gázkart, amíg a visszajelző lámpa villogása alábbhagy. Ha a figyelmeztető felirat ellenére továbbra is rajta hagyja a gázt, a motor károsodhat.

392 ÁLTALÁNOS INFORMÁCIÓK

Sebességmérő/Fordulatszámmerő



- A. Sebességmérő**
- B. Fordulatszámmerő**
- C. Piros tartomány**

Sebességmérő

A sebességmérő a jármű sebességét mutatja.

Fordulatszámmerő

A fordulatszámmerő a motor sebességét mutatja fordulat/perc mértékegységben (r/min, rpm).

FIGYELMEZTETÉS

A fordulatszám (rpm) nem mehet a piros tartományba; mert abban működtetve túlterheli a motort, és annak súlyos károsodását okozhatja

A gyújtáskulcs ON állásba fordításakor a fordulatszámmerő és a sebességmérő ellenőrzésként körbemeleg a számlapon a minimumtól a maximumig és vissza. Ha ezek a műszerek nem működnek megfelelően, keressen fel egy hivatalos Kawasaki márkaszervizt.

Hűtővíz hőmérséklet jelző

A hűtővíz pillanatnyi hőmérsékletét a világító szegmensek száma mutatja a C (hideg) és H (forró) jelek között).

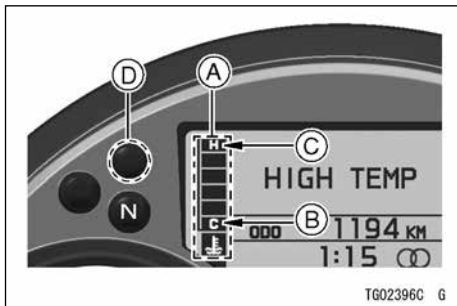

- A. Szegmensek
- B. C (Hideg)
- C. H (Forró)
- D. Figyelmeztető kijelző / Immobilizer figyelmeztető

FIGYELMEZTETÉS

Állítsa le a motort, ha az összes szegmens villog, és a hűtővíz hőmérséklet figyelmeztető kijelző, és a felirat megjelenik. A további működtetés komoly sérüléseket okozhat a motorban a túlhevülés miatt.

MEGJEGYZÉS

- Ha a hűtővíz hideg, a legelső szegmens gyullad csak ki. Ahogy melegszik a hűtővíz, a szegmensek C (hideg) és H (forró) között kigyulladnak.
- Ha a hűtőfolyadék hőmérséklete túl magas, mind a 6 szegmens megjelenik és villogni kezd, illetve a figyelmeztető felirat és a figyelmeztető szimbólum felváltva villogni kezdenek a multifunkciós kijelzőn, ez esetben lásd „Ha a figyelmeztető kijelzők kigyulladnak vagy villognak, és figyelmeztető feliratok jelennek meg” c. részt ebben a fejezetben.

394 ÁLTALÁNOS INFORMÁCIÓK

- *Ha a 3 szegmens felváltva villog, a hűtővíz hőmérséklet figyelmeztető rendszer hibát jelez. Ellenőriztesse a hűtőfolyadék hőmérséklet figyelmeztető rendszert egy hivatalos Kawasaki szervizben.*
- *Ha a felső gomb lenyomva tartása közben lenyomja az alsó gombot, miközben a hűtővíz hőmérséklet felirat és a hűtőfolyadékra figyelmeztető szimbólum váltakoznak, a többfunkciós kijelző az előző kijelzésre vált, és a figyelmeztető/immobilizer lámpa folyamatosan világít.*
- *A hűtővíz hőmérséklet figyelmeztető felirat és szimbólum gördülni kezd, ha kettőnél több figyelmeztető felirat és szimbólum kerül a többfunkciós kijelzőre. Gördülés közben a másik üzenetre a felső gomb megnyomásával léphet.*

A kijelző beállítása

Műszerfal gombok és Műszerfal mód gombok

A bal kormány kapcsolóknál található műszerfal gombokkal és műszerfal mód gombokkal tudja változtatni a multifunkciós műszer által kijelzett értéket.



VIGYÁZAT

Biztonsága érdekében, ne használja a műszerfal gombjait menet közben.

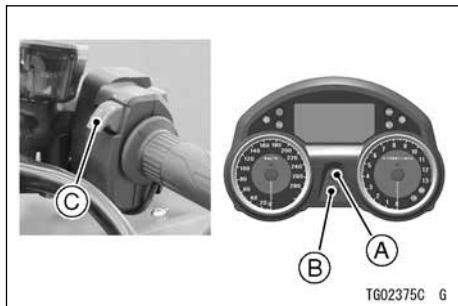

- A. Felső műszerfal gomb**
B. Alsó műszerfal gomb
C. Műszerfal mód gomb

Ezekkel a gombokkal tudja kiválasztani az Ön által kívánt funkciót. A kiválasztásért lásd az egyes részeket.

Funkciók	Műszerfal gombok		Műszerfal mód gomb
	Felső	Alsó	
Multifunkciós kijelző Mód	•	–	•
Összes megtett távolság	–	•	–
Napi számlálók (A / B)	–	•	–
Nyelv/Mértékegység/ Szélvédő/Óra beállítása	•	•	–
Üzemanyag takarékos mód	–	–	•

Multifunkciós kijelző

- Nyomja meg a felső gombot a kijelző módjainak kiválasztásához. A kijelző módjai az alábbi sorrend szerint változtathatók:

MEGJEGYZÉS

- A multifunkció kijelző abban a mértékegységben mutat, amit a mértékegység beállítás módban van beállítva.
- A kívánt kijelző módokat a bal kormány kapcsolóknál található műszerfal mód gombbal is kiválaszthatja.

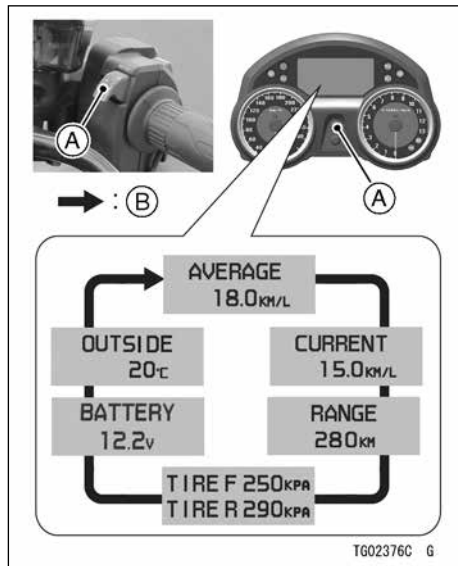

- A. Felső műszerfal gomb / Műszerfal mód gomb
- B. A felső műszerfal gomb vagy műszerfal mód megnyomásakor így váltakozik

- Nyomja meg az alsó műszerfal gombot a kijelző módjainak kiválasztásához. A kijelző módjai az alábbi sorrend szerint változtathatók:

MEGJEGYZÉS

- *A multifunkció kijelző abban a mértékegységben mutat, amit a mértékegység beállítás módban van beállítva.*

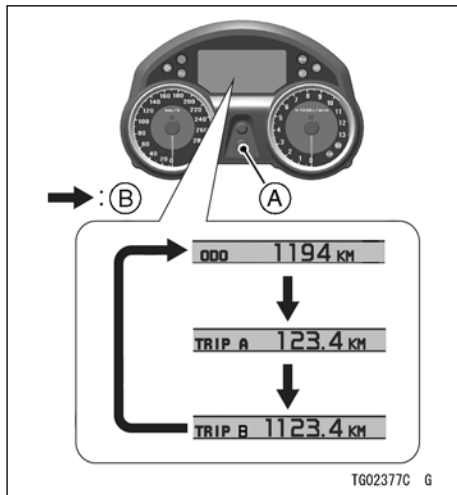

- A. Alsó műszerfal gomb**
- B. Az alsó műszerfal gomb megnyomásakor így váltakozik**

AVERAGE (Átlagos fogyasztás)

A kijelzőn a nullázás óta mért átlagos fo-

398 ÁLTALÁNOS INFORMÁCIÓK

gyasztás látható. Az átlagos kilométerteljesítmény értéke 5 másodpercenként frissül.

- Nyomja meg a felső gombot vagy a műszerfal mód gombot az átlagfogyasztás kijelzéséhez.

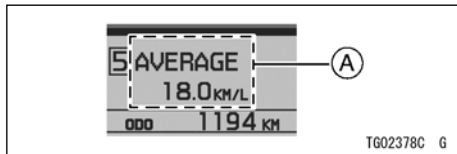

A. Átlagos fogyasztás

Az átlagos fogyasztás lenullázása a következő módon történik:

- Nyomja meg és tartsa lenyomva a felső gombot, amíg a kijelző “-.-.-”-ra áll.

MEGJEGYZÉS

- Ha az akkumulátort lekapcsolják, az átlagos fogyasztás értéke visszaáll “-.-.-”-ra.
- Az átlagos fogyasztás törlése után addig

nem jelenik meg számérték, míg legalább 100 m (328 ft) utat meg nem tesz a jármű.

Pillanatnyi fogyasztás (CURRENT)

A pillanatnyi fogyasztás értéke 4 másodpercenként frissül.

- Nyomja meg a felső gombot vagy a műszerfal mód gombot a pillanatnyi fogyasztás kijelzéséhez.

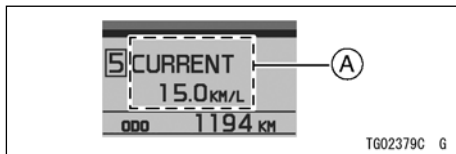

A. Pillanatnyi fogyasztás

MEGJEGYZÉS

- Mikor a gyújtáskapcsolót ON állásba fordítja, a számadat “-.-.-”-ra vált. Elindulás után néhány másodperccel a számadat megjelenik.

RANGE (Hatótávolság)

A kijelzőn a hatótávolság látható számmértékben kifejezve, ez a tankban lévő üzemanyaggal még megtehető utat jelenti. A hatótávolság értéke 10 másodpercenként frissül.

- Nyomja meg a felső gombot vagy a műszerfal mód gombot a hatótávolság kijelzéséhez.

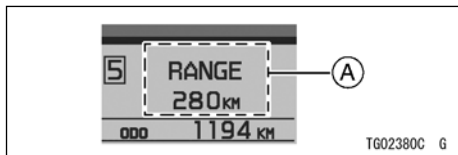

A. Hatótávolság

- Ha az üzemanyagtank tele van, mind a 6 szegmens világít a üzemanyag szintjelzőn, (+) jel jelenik meg a hatótávolság számértéke mellett.

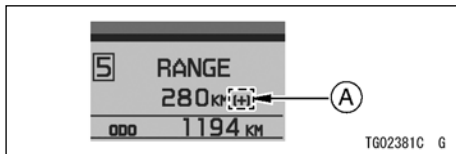

A. “(+)” kijelzés

MEGJEGYZÉS

- Ha az üzemanyag szint túl alacsony, és az utolsó szegmens (E) villogni kezd, valamint az üzemanyag szint figyelmeztető kijelző és felirat felváltva villognak a kijelzőn, a hatótávolság eltűnik a kijelzőről.
- A hatótávolság újbóli kijelzéséhez legalább annyit kell tankolnia, hogy az üzemanyag szint figyelmeztető villogása (E) abbamaradjon, és a figyelmeztető lámpa kialudjon. Alacsony üzemanyag szint esetén a hatótávolság értéke ugyan látható a kijelzőn, de nem lesz pontos addig, míg nem tankol legalább annyit,

400 ÁLTALÁNOS INFORMÁCIÓK

hogy üzemanyag szint figyelmeztető villogása (E) abbamaradjon és a figyelmeztető lámpa kialudjon.

Guminyomás (TIRE F, TIRE R)

A kijelzőn a guminyomás értéke látható. Az értéket akkor kezdi el kijelezni, ha a motor kb. 20 km/h (12 mph) vagy nagyobb sebességgel halad és az elindulás óta több mint 1 perc telt el.

Ez a funkció igazából csak azt jelzi, hogy a guminyomás nem alacsony menet közben.

TIRE F: Első gumi nyomása

TIRE R: Hátsó gumi nyomása

- Nyomja meg a felső gombot vagy a műszerfal mód gombot a guminyomás kijelzéséhez.

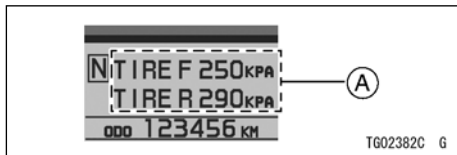

A. Guminyomás

MEGJEGYZÉS

- A guminyomást a műszer 350 kPa-ig (50 psi) jelzi.
- A guminyomás kijelzése nem helyettesíti a valóságos mérést. mivel ez az érték eltérhet a valódi guminyomástól. Ezt csak viszonyításként használja.
- A műszerfal által kijelzett érték magasabb vagy alacsonyabb lehet az előírt guminyomásnál. A guminyomás méréséhez lásd a Kerék című részt a Karbantartás és beállítások fejezetben.
- Gumicsere után ellenőrizze, hogy a kijelzőn megjelenik-e a guminyomás.
- A guminyomás érzékelője rádióhullá-

mokkal működik. Nagyfrekvenciás rádióadóknál, vagy „zajos” területeken előfordulhat, hogy a kijelző nem mutat pontos értéket.

- *Ha menetközben nem pontosan mutat a kijelző, ellenőriztesse az érzékelőt egy hivatalos Kawasaki szervizzel.*

Akkumulátor feszültség (BATTERY)

A kijelzőn az akkumulátor feszültsége látható.

- Nyomja meg a felső gombot vagy a műszerfal mód gombot az akkumulátor feszültség kijelzéséhez.

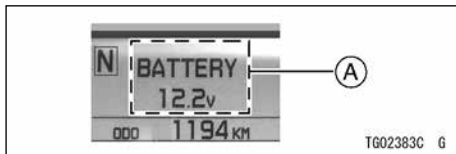

A. Akkumulátor feszültsége

MEGJEGYZÉS

- *A kijelző nem tud pontos értéket mutatni, ha az akkumulátor feszültsége 10 V alá esik vagy 16 V fölé emelkedik.*
- *A kijelzőn látható feszültség értéke eltérhet attól, amit más műszer jelez.*

Külső hőmérséklet (OUTSIDE™)

A kijelzőn a külső hőmérséklet értéke látható. A külső hőmérséklet értéke 5 másodpercenként frissül.

402 ÁLTALÁNOS INFORMÁCIÓK

- Nyomja meg a felső gombot vagy a műszerfal mód gombot a külső hőmérsékletet.

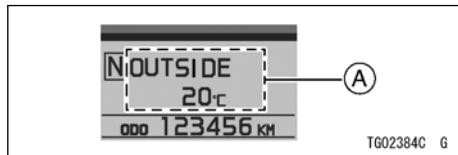

A. Külső hőmérséklet

MEGJEGYZÉS

- A külső hőmérséklet értékét -20°C (-4°F) és 60°C (140°F) között jelzi a műszer.
- Bizonyos esetekben a külső hőmérséklet kijelzett értéke nem pontos, pl. amikor a jármű megáll, sebessége kisebb mint 20 km/h (12 mph) vagy közvetlenül a motor beindítása után.

Teljes megtett út kijelzője / Napi számlálók (A / B)

Összes megtett távolság

A jármű által megtett összes távolságot mutatja. Ennek az értéknek a törlése nem lehetséges.

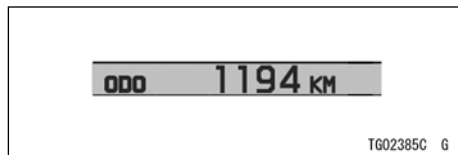

MEGJEGYZÉS

- Ha a számok elérik a 999999-et, a kijelző leáll és lezár.

Napi számláló

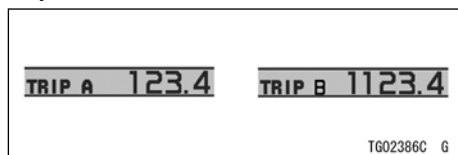

Lenullázása a következőképpen történik:

- Nyomja meg és tartsa lenyomva az alsó gombot, amíg a kijelző 0.0-ra áll.

MEGJEGYZÉS

- *Ha a napi számláló menetközben eléri a 999.9 (TRIP A) vagy 9999.9 (TRIP B) értékeket, átfordul 0.0 értékre, és folytatja a számolást.*

Nyelv/Mértékegység/Szélvédő/Óra beállítása

MEGJEGYZÉS

- *Ezeket a beállításokat menet közben nem lehet változtatni. Csak akkor tud beállítani ebbe a menübe, ha a jármű áll.*
- *Az adott országra érvényes mértékegységet állítsa be. Elindulás előtt ellenőrizze, hogy a megfelelő mértékegység van beállítva.*

Nyelv beállítás: Nyelv (ENGLISH, FRANCAIS, DEUTSCH, ITALIANO)

A többfunkciós kijelző nyelve angol, francia, német vagy olasz lehet, beállítása a Nyelv beállítása menüben történik.

- Nyomja meg az alsó és a felső gombot együtt 2 másodpercig.
- A kurzorral álljon rá és az alsó gombbal válassza ki a „Language“-et.
- Nyomja meg a felső műszerfal gombot, a guminyomás, a távolságkijelzés, vagy a külső hőmérséklet mértékegységének megváltoztatásához, illetve a szélvédő és az óra beállításához.
- Nyomja meg az alsó és a felső gombot együtt 2 másodpercig, ha nem akarja a többi mértékegységet beállítani.

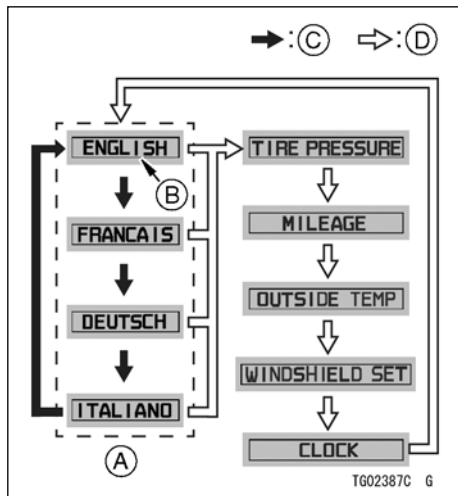

- A. Nyelv beállítás menü
 B. Kurzor
 C. Az alsó műszerfal gomb megnyomásakor így változik
 D. A felső műszerfal gomb megnyomásakor így változik

Mértékegység beállítás: TIRE PRESSURE (KPA, PSI)

- Nyomja meg a felső gombot, hogy a kurzorral ráálljon a "TIRE PRESSURE"-ra, miután beállította a nyelvet.
- Nyomja meg és tartsa lenyomva a felső műszerfal gombot, amíg "TIRE PRESSURE" villogni kezd.
- Az alsó gomb megnyomásával választhatja ki a mértékegységeket. A mértékegységek az alábbi sorrendben következnek.

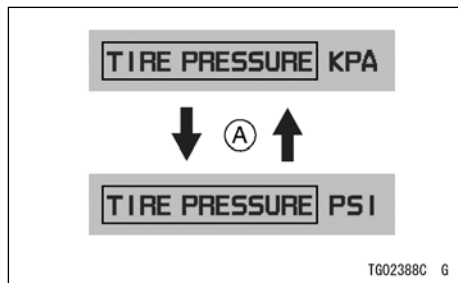

- A. Az alsó műszerfal gomb megnyomásakor így változik

- Nyomja meg a felső gombot a kívánt mértékegység beállításához.

MEGJEGYZÉS

- *Ne használja a járművet, amíg a több-funkciós kijelző nem a helyes mértékegységet mutatja.*
- *Miután megváltoztatta a mértékegységet a Beállítás menüben, a guminyomás mértékegysége is meg fog változni.*

Mértékegység beállítás: MILEAGE (KM/L, L/100KM, MPG USA, MPG UK)

- Nyomja meg a felső gombot, hogy a kurzorral ráálljon a "MILEAGE"-ra, miután beállította a nyelvet.
- Nyomja meg és tartsa lenyomva a felső műszerfal gombot, amíg "MILEAGE" villogni kezd.
- Az alsó gomb megnyomásával választhatja ki a mértékegységeket. A mértékegységek az alábbi sorrendben következnek.

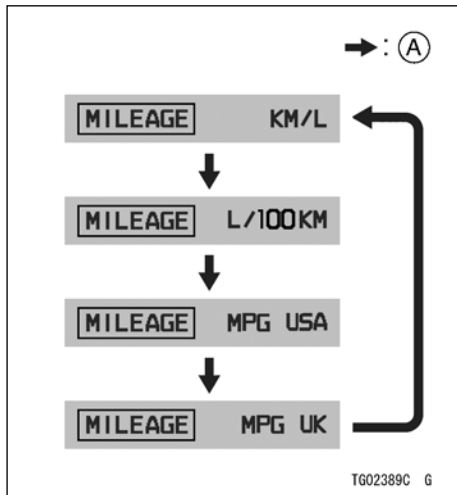

A. Az alsó műszerfal gomb megnyomásakor így váltakozik

- Nyomja meg a felső gombot a kívánt mértékegység beállításához.

MEGJEGYZÉS

- *Ne használja a járművet, amíg a több-funkciós kijelző nem a helyes mértékegységet mutatja.*
- *Miután megváltoztatta a mértékegységet a Beállítás menüben, az összes megtett távolság, a napi számlálók állása és a fogyasztás is az új mértékegységben jelennek meg a kijelzőn.*

Mértékegység beállítás: OUTSIDE TEMP (°C, °F)

- Nyomja meg a felső gombot, hogy a kursorral ráálljon az "OUTSIDE TEMP"-re, miután beállította a nyelvet.
- Nyomja meg és tartsa lenyomva a felső műszerfal gombot, amíg az "OUTSIDE TEMP" villogni kezd.
- Az alsó gomb megnyomásával választhatja ki a mértékegységeket. A mértékegységek az alábbi sorrendben következnek.

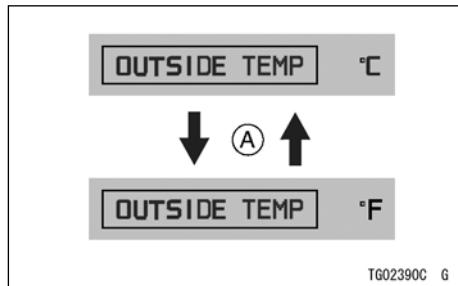

A. Az alsó műszerfal gomb megnyomásakor így váltakozik

- Nyomja meg a felső gombot a kívánt mértékegység beállításához.

MEGJEGYZÉS

- *Ne használja a járművet, amíg a több-funkciós kijelző nem a helyes mértékegységet mutatja.*
- *Miután megváltoztatta a mértékegységet a Beállítás menüben, a külső hőmérséklet mértékegysége is meg fog változni.*

Szélvédő beállítása: WINDSHIELD SET (1, 2, 3, 4)

A kezdő pozíciót 4 alapállás közül választhatja ki.

1	Alsó állás (alap)
2	Középső állás
3	3/4-re az alsó állástól
4	Felső állás

- Nyomja meg a felső gombot, hogy a kursorral ráálljon a “WINDSHIELD SET”-re, miután beállította a nyelvet.
- Nyomja meg és tartsa lenyomva a felső műszerfal gombot, amíg a “WINDSHIELD SET” villogni kezd.
- Az alsó gomb megnyomásával válassza ki az egyik alapbeállítást a 4 lehetőség közül. Az alapbeállítások az alábbi sorrend szerint változtathatók.

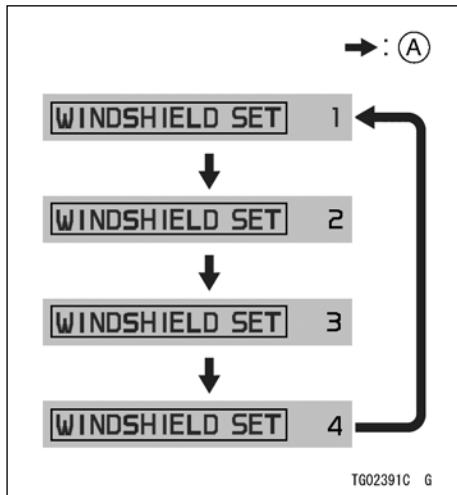

A. Az alsó műszerfal gomb megnyomásakor így váltakozik

- Nyomja meg a felső gombot a kívánt mértékegység beállításához.

MEGJEGYZÉS

- A motor beindításakor a szélvédő automatikusan az előre beállított pozícióba áll.
- Ha a gyújtáskulcsot OFF állásba fordítja után gyorsan újra ON állásba fordítja, lehetséges, hogy a szélvédő nem mozog helyesen. Ez esetben fordítsa a gyújtáskulcsot „OFF” állásba újra, hogy a szélvédő helyesen működjön.

VIGYÁZAT

A szélvédő mozgás közben becsípheti a kezét vagy az ujját, ami sérülést okozhat. A gyújtáskulcs „OFF” állásba fordítása után a szélvédő automatikusan az alsó (alap) állásba tér vissza. Győződjön meg róla, hogy a kezei és ujjai nem érnek a szélvédőhöz, mielőtt a gyújtáskapcsolót „OFF” állásba fordítja.

Óra beállítása: CLOCK

Az óra beállítása:

- Nyomja meg a felső gombot, hogy a kursorral ráálljon a “CLOCK”-ra, miután beállította a nyelvet.
- Nyomja meg és tartsa lenyomva a felső műszerfal gombot, amíg az óra és a perc értékek villogni kezdenek.

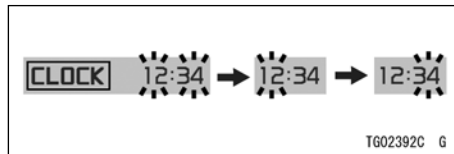

- Nyomja meg az alsó műszerfal gombot az óra vagy a perc érték kiválasztásához.
- Nyomja meg a felső műszerfal gombot az óra vagy a perc érték beállításához.
- A beállítás befejezéséhez nyomja meg a felső műszerfal gombot, miközben az óra és a perc villognak.

MEGJEGYZÉS

- Ha az akkumulátort lekapcsolják, az óra 1:00-ra ugrik, és az akkumulátor újbóli csatlakoztatásakor kezd újra működni.

Tulajdonságok

Üzemanyag szintjelző

Az üzemanyag mennyiségét a kijelzőn látható szegmensek száma mutatja az E (üres) és az F (teli) között.

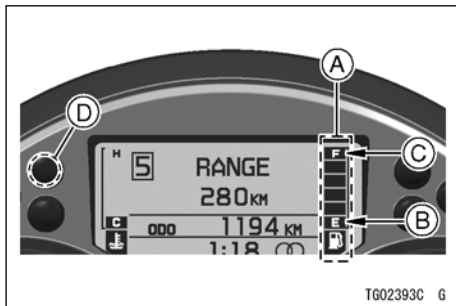

- A. Szegmensek**
- B. E (Empty) üres jelölés**
- B. F (Full) teli jelölés**
- D. Figyelmeztető kijelző / Immobilizer figyelmeztető**

MEGJEGYZÉS

- Ha tank tele van, az összes szegmenst kijelzi. Ahogy fogy az üzemanyag, a szegmensek elkezdnek csökkenni egyesével (F full = teli; E empty = üres).
- Ha az üzemanyag szint túl alacsony, és

410 ÁLTALÁNOS INFORMÁCIÓK

az utolsó szegmens (E) villogni kezd, valamint az üzemanyag szint figyelmeztető kijelző és felirat felváltva villognak a kijelzőn, lásd „Ha a figyelmeztető kijelzők kigyulladnak vagy villognak és figyelmeztető felirat jelenik meg a kijelzőn” c. részt ebben a fejezetben.

- *Ha a 3 szegmens felváltva villognak, az üzemanyag szint figyelmeztető rendszer hibát jelez. Ellenőriztesse az üzemanyag szint figyelmeztető rendszert egy hivatalos Kawasaki szervizben.*
- *Ha a felső gomb lenyomva tartása közben lenyomja az alsó gombot, miközben az üzemanyag szint figyelmeztető üzenet és a figyelmeztető szimbólum váltakoznak, a többfunkciós kijelző az előző kijelzésre vált, és a figyelmeztető/immobilizer kijelző folyamatosan világít.*
- *A figyelmeztető felirat és szimbólum gördülni kezd, ha kettőnél több figyelmeztető felirat és szimbólum kerül a többfunkciós kijelzőre. Gördülés közben a másik üze-*

netre a felső gomb megnyomásával léphet.

Sebességfokozat kijelző

A kijelzőn az éppen aktuálisan használt sebességfokozat látható. Váltás esetén a váltás irányába változik (1. – 5. és OD) jelenik meg a kijelzőn. Üresfokozat esetén a kijelzőn „N” látható, és kigyullad az üresfokozat jelző lámpa.

MEGJEGYZÉS

- *Ha a multifunkciós kijelzőn „□,” látható, a sebességváltót nem megfelelően tette 1. fokozatba. Bizonyosodjon meg róla, hogy helyesen váltott.*

K-ACT ABS Mód kijelző (Mode 1/2)

Két különböző K-ACT ABS mód létezik (mode 1, mode 2), melyekben a fékerő különböző beállítással rendelkezik, így a vezető egyéni stílusához vagy a külső körülményekhez igazíthatja a rendszert. A K-ACT ABS rendszerrel kapcsolatos bővebb információkért lásd Kawasaki Advanced Coactive-braking Technology (K-ACT) Anti-lock Brake System (ABS) c. részt a Motorkerékpár vezetése c. fejezetből.

Alapbeállítás (mode 1):

Az első féket is működésbe hozó összekapcsolt hatás kezdő és közepes fékpedál lenyomásig kisebb, mint a mode 2-ben. Kanyargós utakon ideális beállítás.

1	Ha a váltó 1. fokozatban van, a kijelzőn „1” látható.
2	Ha a váltó 2. fokozatban van, a kijelzőn „2” látható.
3	Ha a váltó 3. fokozatban van, a kijelzőn „3” látható.
4	Ha a váltó 4. fokozatban van, a kijelzőn „4” látható.
5	Ha a váltó 5. fokozatban van, a kijelzőn „5” látható.
OD	Ha a váltó „overdrive” (fogyasztáscsökkentő áttétel) fokozatban van, a kijelzőn „OD” látható.



- A. Sebességfokozat kijelző**
B. Üresfokozat kijelző lámpa

412 ÁLTALÁNOS INFORMÁCIÓK

Fokozottabb működés beállítás (mode 2):

Az első féket is működésbe hozó összekapcsolt hatás erősebb, már a fékpedál kezdeti lenyomásától. Túrázáshoz, utas szállításhoz vagy autópályához ideális beállítás.

- Nyomja le és tartsa lenyomva a K-ACT ABS gombot, hogy válthassa a K-ACT ABS módot.

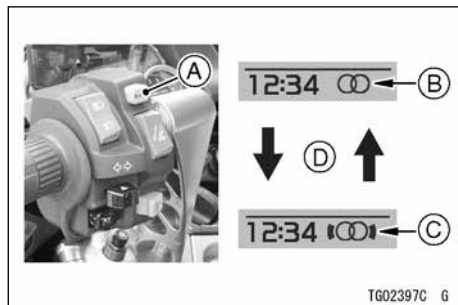

- A. K-ACT ABS gomb
- B. K-ACT ABS Mód kijelző (Mode 1)
- C. K-ACT ABS Mód kijelző (Mode 2)
- D. A K-ACT ABS gomb megnyomásakor így váltakozik

MEGJEGYZÉS

- Csak akkor tud váltani a módok között, ha a jármű áll.
- A kiválasztott mód beállítása a gyújtáskulcs OFF állásba fordítása után is megmarad.

- Ha a K-ACT ABS jelző lámpa villog, a K-ACT ABS rendszer alacsony akkumulátor feszültség módba lépett (csökken az akkumulátor feszültsége). Alacsony akkumulátor feszültség módban a K-ACT rendszer nem működik, de az ABS továbbra is funkcionál. A K-ACT rendszer újraindításához a gyújtáskulcsot fordítsa OFF állásba. Ezután tölts fel az akkumulátort. Ha az alacsony akkumulátor feszültség mód továbbra is fennáll, ellenőriztesse le a K-ACT ABS rendszert egy hivatalos Kawasaki szervizben.
- Ha az akkumulátor feszültsége alacsony, a K-ACT ABS módokat nem tudja váltani. A funkció újraindításához a gyújtáskulcsot fordítsa OFF állásba.
- A K-ACT ABS szimbólumok (mode 1 / mode 2) kijelzése megszűnik, ha a K-ACT funkció ideiglenesen megszűnik (pl. alacsony az akkumulátor feszültsége, stb.).

Takarékos üzemeltetés kijelző

Mikor a vezető üzemanyag takarékosan vezeti a motort, a kijelzőn megjelenik a takarékos üzemeltetés kijelző. A takarékos üzemeltetés kijelző figyelése segíthet csökkenteni a fogyasztást.

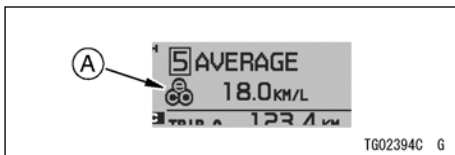

A. Takarékos üzemeltetés kijelző

VIGYÁZAT

Ha nem figyel megfelelően az útra, megnő a balesetveszély. Ne úgy nézzen a felváltást jelző rendszerre, hogy közben elveszi tekintetét az útról, hanem erre csak a periférikus látását használja.

Takarékos üzemeltetés kijelző

A motort üzemanyag takarékos módba kapcsolhatja, ez segíthet csökkenteni a fogyasztást. Az üzemanyag takarékos mód bekapcsolásával a motor befecskendezése egy szegényebb térképre vált át, mely a fogyasztást tartja szem előtt a teljesítményvel szemben. Az üzemanyag takarékos módot a bal kormánykapcsolón található műszerfal mód gombbal tudja bekapcsolni, ha a fordulatszám 6 000-re esik alá, a gázkar kisebb mint 30 százalékos nyitottságig, és 250 km/h (155 mph) alatt. Ha az üzemanyag takarékos mód aktív, a takarékos üzemeltetés kijelzés megjelenik a műszerfalon.

- Nyomja le és tartsa lenyomva a műszerfal mód gombot a takarékos üzemeltetés ki-be kapcsolásához.

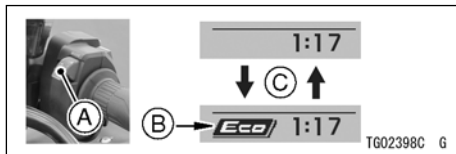

- Műszerfal mód gomb**
- Takarékos üzemeltetés kijelzés**
- A műszerfal mód gomb megnyomásakor így változik**

MEGJEGYZÉS

- *A vezető hatással lehet a fogyasztásra. Elképzelhető, hogy nem javul a fogyasztás a hirtelen elindulások és erőteljes kigyorsítások miatt.*
- *Az üzemanyag takarékos mód bekapcsolása csökkenti a teljesítményt.*
- *Ha „kopogó” vagy „fémes” zajokat hall a motorból, válasszon egy másik típusú*

vagy magasabb oktánszámú üzemanyagot.

FIGYELMEZTETÉS

Legalább 95-ös oktánszámú üzemanyagot használjon a súlyos motorkárosodás elkerülése érdekében.

416 ÁLTALÁNOS INFORMÁCIÓK

Kijelző műszerek (ZX1400H/J)

1. Multifunkciós kijelző
2. Sebességmérő
3. Fordulatszámmérő
4. Sebességfokozat kijelző
5. Multifunkciós kijelző
 - Átlagos fogyasztás / Pillanatnyi fogyasztás / Hatótávolság
 - Akkumulátor feszültsége
 - Külső hőmérséklet
6. Óra-
7. Üzemanyag szintjelző
8. KTRC szint kijelző
9. KTRC mód kijelző
10. Power Mode kijelző
11. Teljes megtett út kijelzője / Napi számlálók (A / B)
12. Takarékos üzemeltetés kijelző
13. Hűtővíz hőmérséklet kijelző

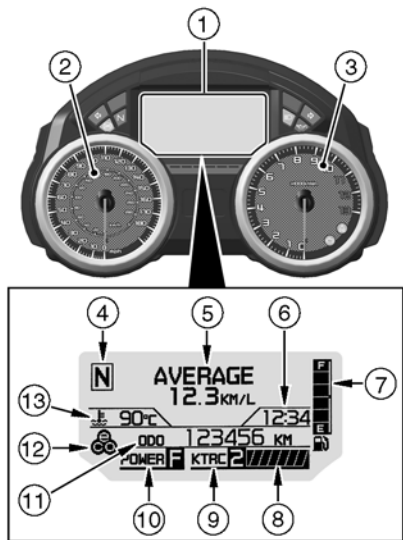

TG02619C G

A gyújtáskulcsot ON állásba fordítva a“-Kawasaki” felirat kigyullad kb. négy másodpercre, majd a multifunkciós kijelző működni kezd.

Kijelzők

1.  ABS kijelző lámpa (Sárga)
2.  Bal oldali irányjelző visszajelző (Zöld)
3.  Figyelmeztető kijelző / Immobilizer figyelmeztető (Piros)
4.  Üresfokozat kijelző lámpa (Zöld)
5.  Üzemanyagszint figyelmeztető kijelző
6.  Távolsági fény visszajelzője (Kék)
7.  Elindulást/Felváltást jelző lámpa (Sárga)
8.  Jobb oldali irányjelző visszajelző (Zöld)
9.  Olajnyomás figyelmeztető lámpa (Piros)
10.  KTRC figyelmeztető (Sárga)
11.  Motorblokk figyelmeztető (Sárga)
12.  Hűtővíz hőmérséklet figyelmeztető kijelző
13.  Immobilizer figyelmeztető
14.  Akkumulátor figyelmeztető

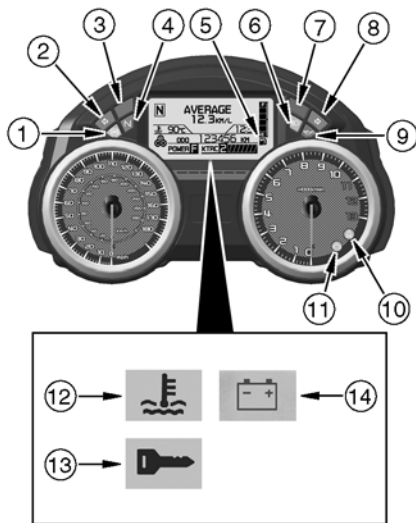

418 ÁLTALÁNOS INFORMÁCIÓK

A kijelzők kezdeti működése

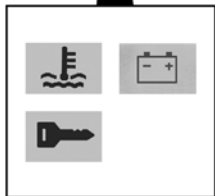
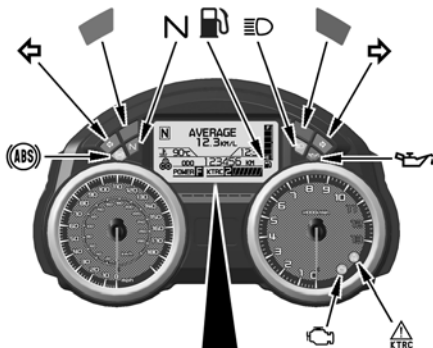

TG02621C G

A gyújtáskapcsoló OFF állásba fordításakor az összes kijelző kigyullad/elalszik a táblázatban látható módon. Amennyiben bármelyik kijelző nem működik megfelelően, keressen fel egy hivatalos Kawasaki márkaszervizet.

ON			Visszajelzők
<input type="checkbox"/>	<input type="checkbox"/>	<input type="checkbox"/>	N *
<input type="checkbox"/>	<input type="checkbox"/>	<input checked="" type="checkbox"/>	
<input type="checkbox"/>	<input checked="" type="checkbox"/>	<input checked="" type="checkbox"/>	

ON: A gyújtáskapcsoló ON állásba fordításakor.

: Néhány másodperc múlva

: A motor beindításakor.

: Kigyullad.

: Elalszik.

*: a motor elindulása után hamarosan elalszik

MEGJEGYZÉS

- *Amikor a fentiekén túl más figyelmeztető visszajelzők megjelennek, az problémára utal a jármű működését illetően. Lásd "Ha egy figyelmeztető kigyullad vagy villog".*



420 ÁLTALÁNOS INFORMÁCIÓK



Amikor a figyelmeztető visszajelzők kigyulladnak vagy villognak

Amikor a figyelmeztető visszajelzők megjelennek, az problémára utal a jármű működését illetően.



Kövesse a táblázatban leírtakat, miután megállt a járművel egy biztonságos helyen.

*: Az ezen oszlopban lévő számok a 417. oldalon lévő referencia számokra hivatkoznak

*Nem	Kijelzők	Állapot	Teendők
1		ON*1	Az ABS hibát jelez. Az ABS nem működik, de a fékrendszer hagyományos módon működni fog. Ellenőriztesse az ABS rendszert egy hivatalos Kawasaki szervizben.
3 12		ON	Ez a kijelző lámpa kigyullad, ha a hűtővíz hőmérséklete 115°C (239°F). körüli értékre nő. Lásd Hűtővíz hőmérséklet kijelző c. részt a bővebb információkért, és kövesse az abban leírtakat.
3 13		Villog	Villog Az immobilizer rendszer hibát jelez. Ezek a kijelzők akkor villognak, ha egy nem megfelelően kódolt kulcsot használ vagy ha kommunikációs hiba lép fel az antenna és a kulcs között. Ellenőriztesse az immobilizer rendszert egy hivatalos Kawasaki szervizben.
		ON	

*Nem	Kijelzők	Állapot	Teendők
3 14		ON	Ez a figyelmeztető lámpa kigyullad, ha az akkumulátor feszültsége kisebb, mint 11V vagy magasabb, mint 16V. Ez esetben töltsse fel az akkumulátort. Ha a figyelmeztető lámpa az akkumulátor feltöltése után is látható, ellenőriztesse az akkumulátort és/vagy a töltési rendszert egy hivatalos Kawasaki szervizben.
5		Villog	A legalsó szegmens és az üzemanyag figyelmeztető villogni kezd a kijelzőn, mikor már csak 4,2 liter (1,1 US gal) üzemanyag maradt. Tankoljon a legközelebbi lehetőségénél. Ha a jármű oldaltámaszon van, a figyelmeztető műszer nem mutat pontosan. Állítsa egyenesbe a motort az üzemanyagszint ellenőrzéséhez.
		Villog (az összes szegmens)	Az üzemanyag szint figyelmeztető rendszer meghibásodott. Ellenőriztesse az üzemanyag szint figyelmeztető rendszert egy hivatalos Kawasaki szervizben.

422 ÁLTALÁNOS INFORMÁCIÓK

*Nem	Kijelzők	Állapot	Teendők
9		ON	Ez a kijelző világítani kezd, amikor az olajnyomás veszélyesen alacsony szintre esik, vagy ha gyújtáskulcs "ON" állásban van álló motornál. Ha alapjárat feletti fordulatszám esetén sem alszanak el, azonnal állítsa le a motort és ellenőrizze az olajsintet. Amennyiben a motorolaj mennyisége nem megfelelő, töltsön hozzá motorolajat. Ha az olajsint megfelelő, ellenőriztesse a motort egy hivatalos Kawasaki kereskedőnél.
10		ON	A KTRC rendszer nem működik, és a KTRC mód / szint kijelző és a Power mód kijelzők*2 villognak. Ellenőriztesse a rendszert egy hivatalos Kawasaki szervizben.
11		ON	A DFI rendszer hibát jelez. Ellenőriztesse egy hivatalos Kawasaki szervizben.
		Villog	Ha ez a kijelző villog, miközben az önindító gombját nyomja, az eldőlés érzékelő működésbe lépett, és a motort nem tudja beindítani. Fordítsa a gyújtáskulcsot OFF állásba, majd vissza a motor indítása érdekében.

*1: Az ABS visszajelző kigyulladhat az alábbi esetekben:





- Folyamatos haladás esetén rossz minőségű úton.
- Ha a motort beindította, az oldaltámaszt felhajtotta, a motort sebességbe tette, és a hátsó kerék forog.
- Ha olyan erősen gyorsít, hogy az első kerék felemelkedik.
- Ha az ABS-t erős elektromos interferencia éri.
- Ha a guminyomás nem megfelelő. Állítsa be a guminyomást.
- Ha a sztenderdtől eltérő gumiméretet használ. Cserélje ki a gumit sztenderd méretűre.
- Ha a felni eldeformálódott. Cserélje ki a felnit.

Ha ez történik, először fordítsa a gyújtáskulcsot OFF állásba, majd vissza ON állásba, ezután pedig menjen a motorral legalább 6 km/h sebességgel. Ez után az ABS kijelzőnek el kell aludnia. Ha nem így történik, ellenőriztesse az ABS-t egy hivatalos Kawasaki kereskedőnél.

*2: Lásd a Kijelző műszerek c. részt a kijelző elhelyezkedéséért.

424 ÁLTALÁNOS INFORMÁCIÓK

Egyéb kijelzők

*Nem.	Kijelzők	Állapot
2		A bal oldali irányjelző használatakor villog.
3		A gyújtáskapcsoló „OFF” állásában a figyelmeztető lámpa elkezd villogni,*1 jelezve hogy az immobilizer működik. 24 óra elteltével a piros figyelmeztető lámpa / immobilizer kijelző villogása megszűnik, az indításgátló rendszer viszont továbbra is működik.
4	N	Amikor a váltó üresben van, az üresfokozat jelző világít.
6		Amikor a távolsági fényszóró van bekapcsolva, ez a visszajelző világít.
7		Amikor az elindulást jelző és/vagy a felváltást jelző rendszereket állítja be, ez a kijelző kigyullad vagy villog. Lásd Elindulást jelző/Felváltást jelző c. részt A kijelző beállítása fejezetben a bővebb információért, és kövesse az abban leírtakat.
8		A jobb oldali irányjelző használatakor villog.

*1: A piros figyelmeztető lámpa / immobilizer kijelző villogását ki lehet kapcsolni.

- A piros figyelmeztető lámpa / immobilizer kijelző villogásának kikapcsolásához fordítsa a gyújtáskulcsot OFF állásba, majd 20 másodpercen belül nyomja le és tartsa lenyomva a "SEL" gombot több, mint 2 másodpercig.
- Az akkumulátor lecsatlakoztatása után a piros figyelmeztető lámpa / immobilizer kijelző visszaáll villogó módba..
- Ha az akkumulátor feszültsége alacsony (12 V alatt), a piros figyelmeztető lámpa / immobilizer kijelző villogása automatikusan leáll, hogy megelőzze az akkumulátor túlzott lemerülését.

426 ÁLTALÁNOS INFORMÁCIÓK

Sebességmérő/Fordulatszámérő

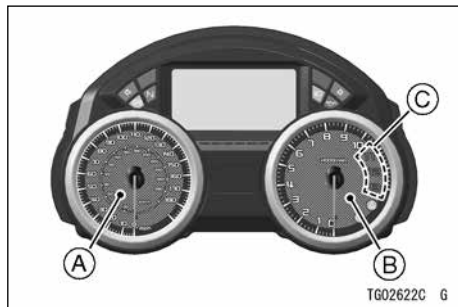

- A. Sebességmérő**
- B. Fordulatszámérő**
- C. Piros tartomány**

Sebességmérő

A sebességmérő a jármű sebességét mutatja.

Fordulatszámérő

A fordulatszámérő a motor sebességét mutatja fordulat/perc mértékegységben (r/min, rpm).

FIGYELMEZTETÉS

A fordulatszám (rpm) nem mehet a piros tartományba; mert abban működtetve túlterheli a motort, és annak súlyos károsodását okozhatja.

A gyújtáskulcs ON állásba fordításakor a fordulatszámérő és a sebességmérő ellenőrzésként körbemelegíti a számlapon a minimumtól a maximumig és vissza. Ha ezek a műszerek nem működnek megfelelően, keressen fel egy hivatalos Kawasaki márkaszervizt.

Hűtővíz hőmérséklet kijelző

Ez a kijelző a hűtőfolyadék hőmérsékletét mutatja.

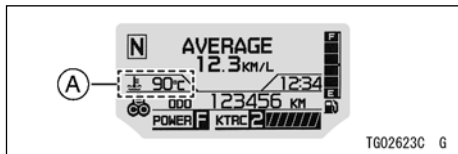

A. Hűtővíz hőmérséklet jelző

Amennyiben a hűtővíz hőmérséklete 40°C (104°F) alatti, “-” látható a kijelzőn.

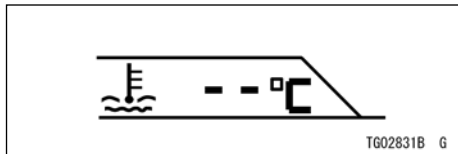

Ha a hűtőfolyadék hőmérséklete 115°C (239°F) és 120°C (248°F) között van, a kijelzett számérték villogni kezd, a figyelmeztető lámpa és a hűtővíz figyelmeztető lámpa kigyullad. Ez figyelmezteti a használatát, hogy a víz hőmérséklete magas.

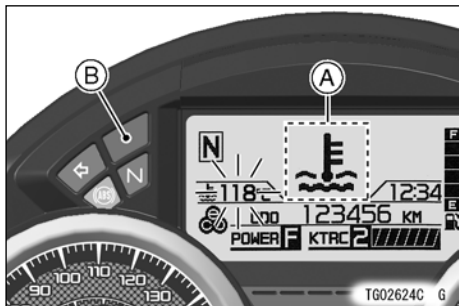

- A. Hűtővíz hőmérséklet figyelmeztető kijelző
- B. Figyelmeztető kijelző / Immobilizer figyelmeztető (Piros)

Ha a hűtőfolyadék hőmérséklete 120°C (248°F) fölé emelkedik, a műszer villogó“-HI” jelzést ad, a figyelmeztető/immobilizer lámpa kigyullad és a hűtővíz hőmérséklet figyelmeztető kijelző is kigyullad. Állítsa le a motort, és ellenőrizze a hűtővizet a tárolótartályban, miután lehűlt a motor. Ha a

428 ÁLTALÁNOS INFORMÁCIÓK

hűtőfolyadék mennyisége nem megfelelő, töltsön hűtőfolyadékot a tágulótartályba. Ha a hűtőfolyadék szint megfelelő, ellenőriztesse a motort egy hivatalos Kawasaki kereskedőnél.

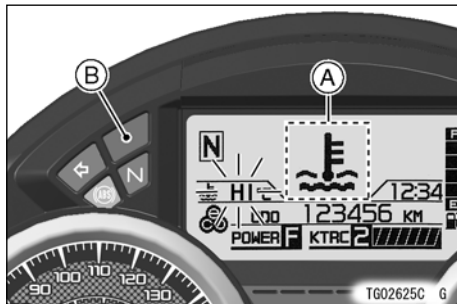

- A. Hűtővíz hőmérséklet figyelmeztető kijelző
- B. Figyelmeztető kijelző / Immobilizer kijelző (Piros)

FIGYELMEZTETÉS

Állítsa le a motort, ha a hűtővíz hőmérséklet kijelzőn a "HI." jelzés megjelenik. A további működtetés komoly sérüléseket okozhat a motorban a túlhevülés miatt.

A kijelző beállítása

Multifunkciós gombok

A bal kormány kapcsolóknál található multifunkciós gombokkal tudja változtatni a multifunkciós műszer által kijelzett többféle értéket.

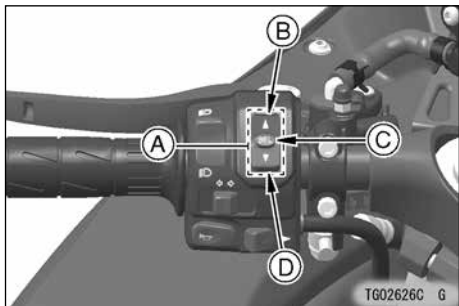

- A. Multifunkciós gomb**
- B. Felső gomb**
- C. “SEL” Gomb**
- D. Alsó gomb**

Ezekkel a gombokkal tudja kiválasztani az Ön által kívánt funkciót. A kiválasztásért lásd az egyes részeket.

Funkciók	Felső Gomb	“SEL” Gomb	Alsó Gomb
Multifunkciós kijelző Mód	●	–	–
Összes megtett távolság	–	–	●
Napi számlálók (Trip A/B)	–	–	●
Rendszer menü Beállítás	●	●	●
KTRC mód	–	●	–
Power mód	–	●	●

- Nyomja meg a felső gombot a kijelző módjainak kiválasztásához. A kijelző módjai az alábbi sorrend szerint változtathatók:

MEGJEGYZÉS

- *A multifunkciós kijelző abban a mértékegységben és nyelven mutat, ami a mértékegység beállítás módban van beállítva.*

430 ÁLTALÁNOS INFORMÁCIÓK

- A multifunkciós kijelző abban a színben mutat, ami a kijelző szín beállítás módjában van beállítva.

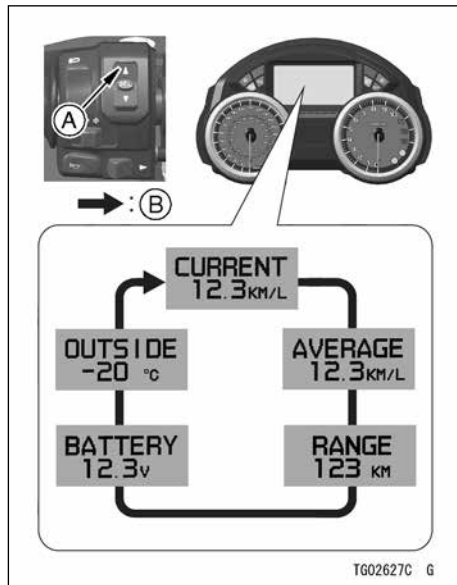

- A. Felső gomb
- B. A felső gomb megnyomásakor így váltakozik

- Nyomja meg az alsó gombot a kijelző módjainak kiválasztásához. A kijelző módjai az alábbi sorrend szerint változtathatók.

MEGJEGYZÉS

- A multifunkciós kijelző abban a mértékegységben mutat, ami a mértékegység beállítás módban van beállítva.
- A multifunkciós kijelző abban a színben mutat, ami a kijelző szín beállítás módban van beállítva.

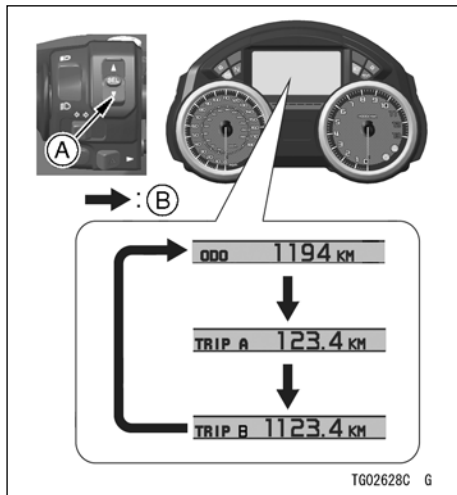

- A. Alsó gomb**
- B. Az alsó gomb megnyomásakor így váltakozik**

- Nyomja meg a “SEL” gombot a kijelző módjainak kiválasztásához.

432 ÁLTALÁNOS INFORMÁCIÓK

- Nyomja meg a “SEL” gombot 2 másodpercig, hogy a kijelzőt a beállítás módra váltsa, és nyomja meg mindkét gombot, hogy kiválassza a kijelzés módját.
- A kijelző módjai az alábbi sorrend szerint változtathatók.

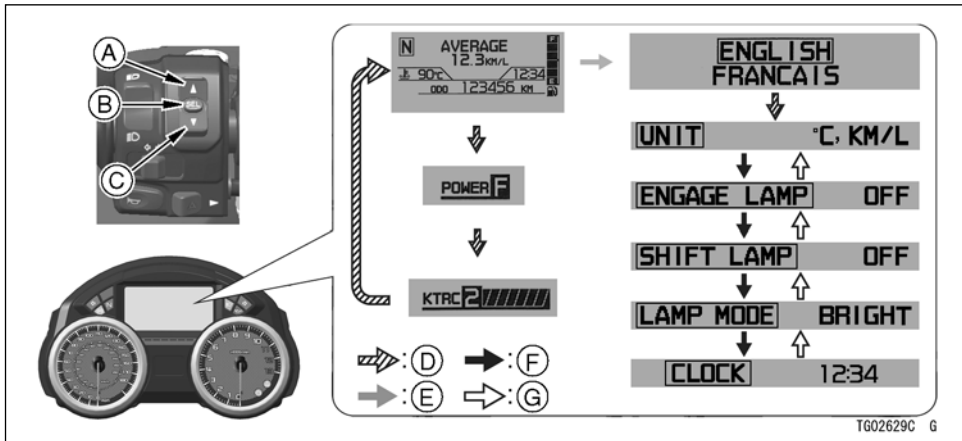

- A. Felső gomb
- B. "SEL" Gomb
- C. Alsó gomb
- D. A "SEL" gomb megnyomásakor így váltakozik.
- E. A "SEL" gomb 2 másodperces megnyomásakor így váltakozik.
- F. A felső gomb megnyomásakor így váltakozik
- G. Az alsó gomb megnyomásakor így váltakozik

MEGJEGYZÉS

- A multifunkciós kijelző abban a mértékegységben és nyelven mutat, ami a mértékegység beállítás módban van beállítva.
- A multifunkciós kijelző abban a színben mutat, ami a kijelző szín beállítás módban van beállítva.

Multifunkciós kijelző

AVERAGE (Átlagos fogyasztás)

A kijelzőn a nullázás óta mért átlagos fogyasztás látható. Az átlagos kilométerteljesítmény értéke 5 másodpercenként frissül.

- Nyomja meg a felső gombot, hogy a kijelző az átlagos kilométerteljesítményt mutassa.

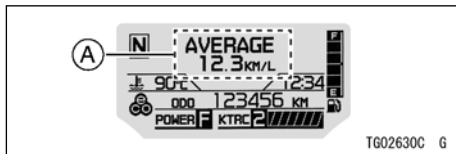

A. Átlagos fogyasztás

Az átlagos fogyasztás lenullázása a következő módon történik:

- Nyomja meg és tartsa lenyomva a felső gombot, amíg a átlagos fogyasztás értéke “-.-.-”-ra áll.

MEGJEGYZÉS

- Az akkumulátor lecsatlakoztatásakor az érték “-.-.-”
- Az átlagos fogyasztás törlése után addig nem jelenik meg számérték, míg legalább 100 m (328 ft) utat meg nem tesz a jármű.

Pillanatnyi fogyasztás (CURRENT)

A pillanatnyi fogyasztás értéke 4 másodpercenként frissül.

- Nyomja meg a felső gombot, hogy a kijelző a pillanatnyi fogyasztást mutassa.

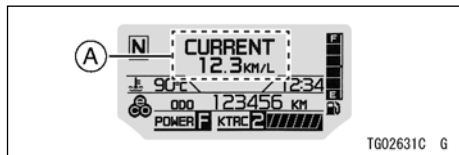

A. Pillanatnyi fogyasztás

MEGJEGYZÉS

- Mikor a gyújtáskapcsolót ON állásba fordítja, a számadat “- -.-” Elindulás után néhány másodperccel a számadat megjelenik.

RANGE (Hatótávolság)

A kijelzőn a hatótávolság látható számmértékben kifejezve, ez a tankban lévő

üzemanyaggal még megtehető utat jelenti. A hatótávolság értéke 20 másodpercenként frissül.

- Nyomja meg a felső gombot, hogy a kijelzőn a hatótávolság jelenjen meg.

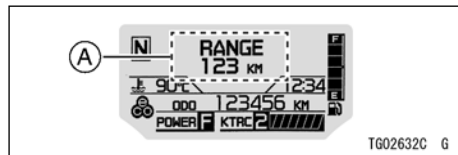

A. Hatótávolság

MEGJEGYZÉS

- A hatótávolság értéke eltűnik a kijelzőről, ha az üzemanyag szintje alacsony, és az üzemanyag szint figyelmeztető villogni kezd.
- A hatótávolság újbóli kijelzéséhez legalább annyit kell tankolnia, hogy az üzemanyag szint figyelmeztető villogása abbamaradjon. Alacsony üzemanyag szint esetén a hatótávolság értéke ugy-

436 ÁLTALÁNOS INFORMÁCIÓK

an látható a kijelzőn, de nem lesz pontos addig, míg nem tankol legalább annyit, hogy üzemanyag szint figyelmeztető villogása abbamaradjon.

Akkumulátor feszültség (BATTERY)

A kijelzőn az akkumulátor feszültsége látható.

- Nyomja meg a felső gombot hogy a kijelző az akkumulátor feszültségét mutassa.

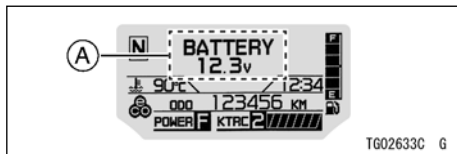

A. Akkumulátor feszültsége

MEGJEGYZÉS

- A kijelző nem tud pontos értéket mutatni, ha az akkumulátor feszültsége 9.0 V alá esik vagy 16.0 V fölé emelkedik.

- A kijelzőn látható feszültség értéke eltérhet attól, amit más műszer jelez.

Külső hőmérséklet (OUTSIDE)

A kijelzőn a külső hőmérséklet értéke látható. A külső hőmérséklet értéke 5 másodpercenként frissül.

- Nyomja meg a felső gombot, hogy a kijelzőn a külső hőmérséklet jelenjen meg.

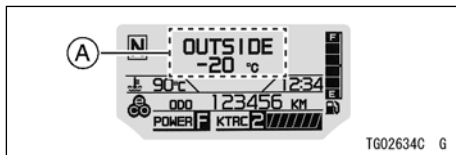

A. Külső hőmérséklet

MEGJEGYZÉS

- *TA külső hőmérséklet értékét –20°C (–4°F) és 60°C (140°F) között jelzi a műszer.*
- *Bizonyos esetekben a külső hőmérséklet kijelzett értéke nem pontos, pl. amikor a jármű sebessége kisebb mint 20 km/h (12 mph) vagy a külső hőmérséklet szenzor vizes lesz. A külső hőmérséklet értéke nem változik, ha a sebesség 20 km/h (12 mph) vagy kisebb.*

Multifunkciós kijelző színbeállítás

- *Nyomja meg a felső gombot több, mint 2 másodpercig, hogy a multifunkciós kijelző színét változtathassa.*

MEGJEGYZÉS

- *A multifunkciós kijelző színét akkor tudja megváltoztatni, ha a CURRENT, RANGE, BATTERY vagy OUTSIDE kijelzésen áll.*

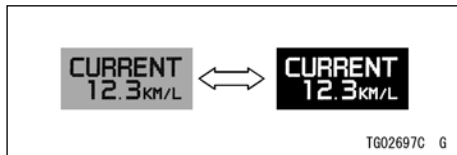

Teljes megtett út kijelzője / Napi számlálók (A / B)

Összes megtett távolság

A jármű által megtett összes távolságot mutatja.

Ennek az értéknek a törlése nem lehetséges.

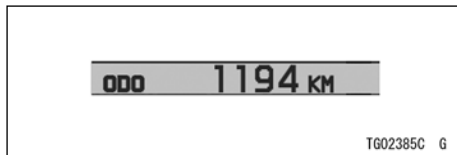

MEGJEGYZÉS

- *Ha a számok elérik a 999999-et, a kijelző leáll és lezár.*

438 ÁLTALÁNOS INFORMÁCIÓK

Napi számláló

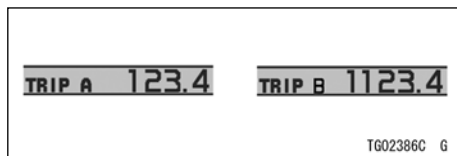

Lenullázása a következőképpen történik:

- Nyomja meg és tartsa lenyomva az alsó gombot, amíg a kijelző 0.0-ra áll.

MEGJEGYZÉS

- Amikor eléri a 9999.9-es számot, 0.0-ra ugrik és folytatja a mérést.

Rendszer menü Beállítás

MEGJEGYZÉS

- Ezeket a beállításokat menet közben nem lehet változtatni. Csak akkor tud belépni ebbe a menübe, ha a jármű áll.
- A multifunkciós kijelzőn az adott országra érvényes mértékegységet állítsa be. Elindulás előtt ellenőrizze, hogy a megfelelő mértékegység van beállítva.

Nyelv beállítás: Nyelv (ENGLISH, FRANCAIS)

A multifunkciós kijelző nyelve angol vagy francia lehet, beállítása a Nyelv beállítás menüben történik.

- Nyomja meg a “SEL” gombot 2 másodpercig.
- A kurzorral álljon rá és az alsó vagy felső gombbal válassza ki a nyelvet.
- Nyomja meg a “SEL” gombot, ha a beállítás menühez kíván lépni, ahol beállíthatja a fogyasztás mértékegységét, az elindulást és felváltást jelző lámpa fényét és működésbe lépést, vagy az órát.

- Nyomja meg a “SEL” gombot 2 másodpercig, ha nem kíván más beállítási menühöz lépni.

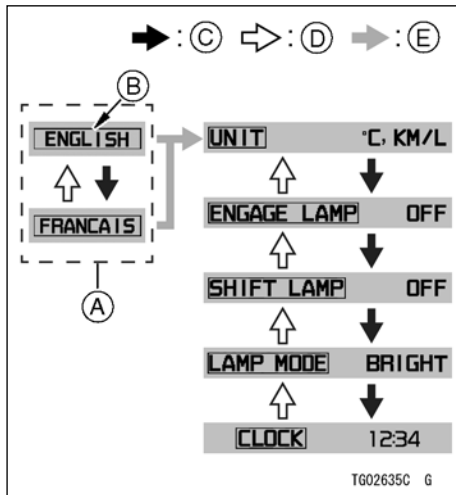

- Nyelv beállítás menü
- Kurzor
- Az alsó gomb megnyomásakor így váltakozik
- A felső gomb megnyomásakor így váltakozik
- A “SEL” gomb megnyomásakor így váltakozik.

440 ÁLTALÁNOS INFORMÁCIÓK

Mértékegység beállítás: Mértékegység (KM/L, L/100KM, MPG USA, MPG UK)

- Nyomja meg a felső vagy alsó gombot, hogy a kurzorral ráálljon a "UNIT" -ra, miután beállította a nyelvet.
- Nyomja le és tartsa lenyomva a "SEL" gombot, amíg az előző beállított mértékegység elkezd villogni.
- Az alsó vagy felső gomb megnyomásával válogathat a mértékegységek között. A mértékegységek az alábbi sorrendben következnek.

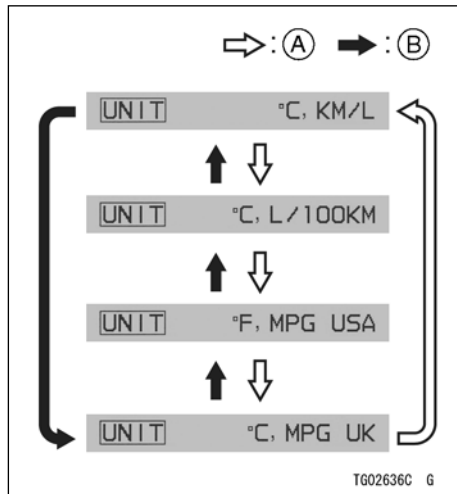

- A. A felső gomb megnyomásakor így váltakozik
- B. Az alsó gomb megnyomásakor így váltakozik

- Nyomja meg a “SEL” gombot a kívánt mértékegység beállításához.

MEGJEGYZÉS

- *Ne használja a járművet, amíg a több-funkciós kijelző nem a helyes mértékegységet mutatja.*

Elindulást jelző beállítása Elindulást jelző lámpa

Az elindulást jelző rendszert csak zárt versenypályán szabad használni. Ne használja a mindennapi közlekedésben.

Az elindulást jelző lámpát használja arra, hogy jelezze a kiválasztott fordulatszámot a kuplung kiengedéséhez, az alábbi körülmények között: váltómű 1. fokozatban van, a kuplunkar be van húzva; a jármű sebessége nem haladja meg az 5 km/h-t (3,1 mph).

Az elindulást jelző lámpa fordulatszámának beállításához kövesse az alábbiakat, álló járműnél.

- Nyomja meg a felső vagy alsó gombot, hogy a kurzorral ráálljon az “ENGAGE LAMP” -ra, miután beállította a nyelvet.
- Nyomja le és tartsa lenyomva a “SEL” gombot, amíg az előző beállított érték elkezd villogni.
- Nyomja meg az alsó vagy felső gombot a fordulatszám érték beállításához. A fordulatszám 100-as r/min (rpm) értékekkel növekszik a maximumig.
- Válassza az OFF módot, ha nincs szüksége az elindulást jelző lámpára.
- A beállíthatósági sáv ehhez a funkcióhoz 1 200 6 000 r/min (rpm).
- Beállításkor, ha elérte a maximális értéket, a számérték visszaugrik a minimum értékre és onnan kezd el növekedni.
- Beállítás után a “SEL” gomb megnyomásával erősítse meg az új beállítást.

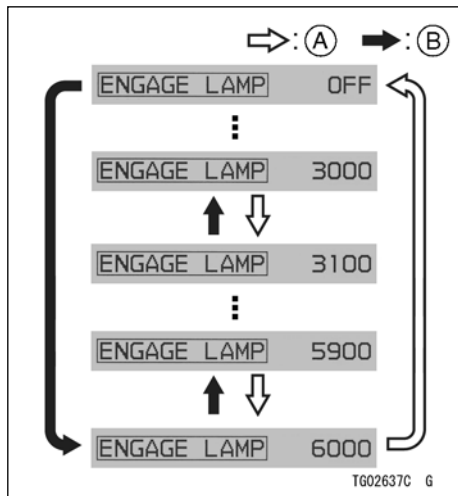

- A. A felső gomb megnyomásakor így váltakozik**
- B. Az alsó gomb megnyomásakor így váltakozik**

MEGJEGYZÉS

- Az alsó/felső gomb megnyomásával és nyomva tartásával az elindulást/ felváltást jelző lámpa fordulatszáma folyamatosan növekszik.
- Az adatok akkor is megmaradnak, ha az akkumulátort lecsatlakoztatják.
Felváltást jelző lámpa beállítása: SHIFT LAMP

A felváltást jelző rendszert csak zárt versenypályán szabad használni. Ne használja a mindennapi közlekedésben.

A felváltást jelző lámpát arra használhatja, hogy jelezze mikor kell egyel feljebb váltania, hogy elkerülje a motor károsodását, mert a lámpa kivillan, ha elérte az előre beállított fordulatszám értéket.

A felváltást jelző lámpa fordulatszámának beállításához kövesse az alábbiakat, álló járműnél.

- Nyomja meg a felső vagy alsó gombot, hogy a kurzorral ráálljon a "SHIFT LAMP"-ra, miután beállította a nyelvet.
- Nyomja le és tartsa lenyomva a "SEL" gombot, amíg az előző beállított érték elkezd villogni.
- Nyomja meg az alsó vagy felső gombot a felváltást jelző lámpának megfelelő fordulatszám beállításához. A fordulatszám 100-as r/min (rpm) értékekkel növekszik a maximumig.
- Válassza az OFF módot, ha nincs szüksége a felváltást jelző lámpára.
- A beállíthatósági sáv ehhez a funkcióhoz 7 500 - 11 000 r/min (rpm).
- Beállításkor, ha elérte a maximális értéket 11 000 r/min (rpm), a számérték visszaugrik a minimum értékre és onnan kezd el növekedni.
- Beállítás után a "SEL" gomb megnyomásával erősítse meg az új beállítást.

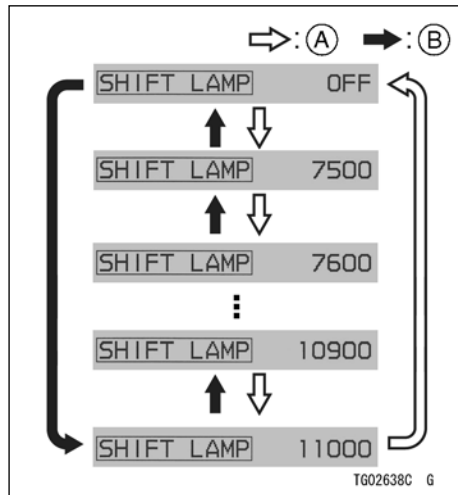

- A. A felső gomb megnyomásakor így váltakozik**
- B. Az alsó gomb megnyomásakor így váltakozik**

VIGYÁZAT

Az útra való koncentráció csökkenése növeli a baleset esélyét. Ne nézzen a váltóvillámra úgy, hogy leveszi tekintetét az útról, csak a periférikus látását használja erre. Soha ne váltson úgy vissza, hogy a motor fordulatszáma rendkívüli mértékben megnövekedik.

Nem csak a motort károsítja, hanem a hátsó kerék is megcsúszhat, ami balesethez vezethet.

A visszaváltás 5,000 r/min (rpm) értéken belül valósuljon meg.

MEGJEGYZÉS

- *Az alsó/felső gomb megnyomásával és nyomva tartásával az elindulást/ felváltást jelző lámpa fordulatszáma folyamatosan növekszik.*
- *Az adatok akkor is megmaradnak, ha az akkumulátort lecsatlakoztatják.*

FIGYELMEZTETÉS

A fordulatszám (rpm) nem mehet a piros tartományba; mert abban működtetve túlterheli a motort, és annak súlyos károsodását okozhatja.

Elindulást/Felváltást jelző lámpa

Mód beállítás: LAMP MODE

Az elindulást / felváltást jelző lámpa 3 működési módja: bekapcsolva (fényes), bekapcsolva (halvány), és villogó.

- Nyomja meg a felső vagy alsó gombot, hogy a kurzorral ráálljon a “LAMP MODE”-ra, miután beállította a nyelvet.
- Nyomja le és tartsa lenyomva a “SEL” gombot, amíg az előző beállított mód elkezd villogni.
- Nyomja le a felső vagy alsó gombot, és a világítási mód váltani fog a bekapcsolt (fényes), bekapcsolt (halvány) és a villogó között, miközben a elindulást / felváltást jelző lámpa bekapcsol vagy villog.

- Beállítás után a “SEL” gomb megnyomásával erősítse meg az új beállítást.

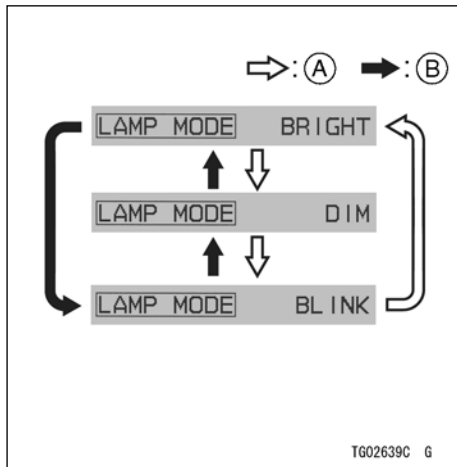

- A felső gomb megnyomásakor így váltakozik
- Az alsó gomb megnyomásakor így váltakozik

MEGJEGYZÉS

- Az adatok akkor is megmaradnak, ha az akkumulátort lecsatlakoztatják.

446 ÁLTALÁNOS INFORMÁCIÓK

Óra beállítása: CLOCK

Az óra beállítása:

- Nyomja meg a felső vagy alsó gombot, hogy a kurzorral ráálljon a "CLOCK" -ra, miután beállította a nyelvet.
- Nyomja meg a "SEL" gombot, hogy kiválassza az óra vagy perc értéket.

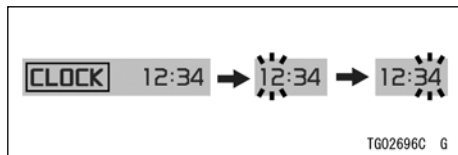

- Nyomja meg a felső vagy alsó gombot az óra vagy a perc érték beállításához.
- A beállítás befejezéséhez nyomja meg a "SEL" gombot.

MEGJEGYZÉS

- Ha folyamatosan nyomja az alsó vagy felső gombot, akkor az idő értékei folyamatosan növekednek.

- Ha az akkumulátort lekapcsolják, az óra 1:00-ra ugrik, és az akkumulátor újbóli csatlakoztatásakor kezd újra működni.

Tulajdonságok

Üzemanyag szintjelző

Az üzemanyag mennyiségét a kijelzőn látható szegmensek száma mutatja az E (üres) és az F (teli) között.

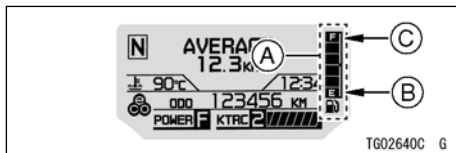

A. Szegmensek

B. E (Empty) üres jelölés

C. F (Full) teli jelölés

MEGJEGYZÉS

- Ha tank tele van, az összes szegmenst kijelzi. Ahogy fogy az üzemanyag, a szegmensek elkezdnek csökkenni egy-egyével (F full = tele; E empty = üres).

- *Amikor a legalsó szegmens (E) elkezd villogni, hivatkozzon a “Ha a figyelmeztető kijelzők kigyulladnak vagy villognak” c. részre ebben a fejezetben.*

Sebességfokozat kijelző

A kijelzőn az éppen aktuálisan használt sebességfokozat látható. Váltás esetén a váltás irányába változik (1st ~ 6th) a kijelző értéke. Üresfokozat esetén a kijelzőn “N” látható, és kigyullad az üresfokozat jelző lámpa.

1	Ha a váltó 1. fokozatban van, a kijelzőn “1” látható.
2	Ha a váltó 2. fokozatban van, a kijelzőn “2” látható.
3	Ha a váltó 3. fokozatban van, a kijelzőn “3” látható.
4	Ha a váltó 4. fokozatban van, a kijelzőn “4” látható.
5	Ha a váltó 5. fokozatban van, a kijelzőn “5” látható.
6	Ha a váltó 6. fokozatban van, a kijelzőn “6” látható.

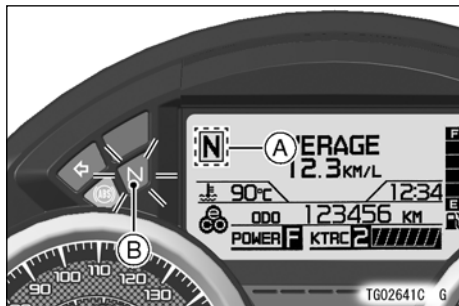

- A. Sebességfokozat kijelző
- B. Üresfokozat kijelző lámpa

MEGJEGYZÉS

- Ha a multifunkciós kijelző sebességfokozat szegmensében “□,” látható, a sebességváltót nem megfelelően tette 1. fokozatba. Bizonyosodjon meg róla, hogy helyesen váltott.

Takarékos üzemeltetés kijelző

Mikor a vezető üzemanyag takarékosan vezeti a motort, a kijelzőn megjelenik a takarékos üzemeltetés kijelző. A takarékos üzemeltetés kijelző figyelése segíthet csökkenteni a fogyasztást.

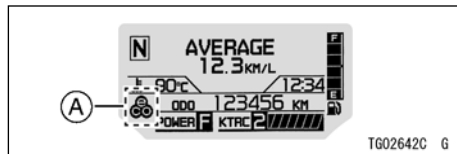

- A. Takarékos üzemeltetés kijelző

VIGYÁZAT

Ha nem figyel megfelelően az útra, megnő a balesetveszély. Ne úgy nézzen a felváltást jelző rendszerre, hogy közben leveszi tekintetét az útról, hanem erre csak a periférikus látását használja.

KTRC szint kijelző

A KTRC működésének pillanatnyi intenzitását menet közben a KTRC szint kijelző mutatja. Minél intenzívebben dolgozik a rendszer, annál több szegmens világít.

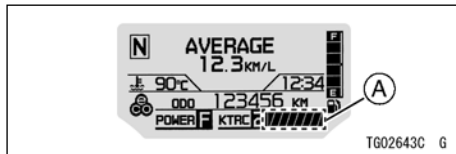

A. KTRC szint kijelző

Power Mode kijelző

A Power móddal kapcsolatos bővebb információkért lásd A motorkerékpár vezetése c. fejezetet.

450 ÁLTALÁNOS INFORMÁCIÓK

KTRC mód kijelző

Lásd Kawasaki Menetdinamikai Szabályozó Rendszer (KTRC) részt A motorke-
rékpár vezetése c. fejezetben.

KIPASS rendszer

(a Kawasaki kulcsnélküli intelligens indítórendszere) (ZG1400E modell)

A motorke-
rékpáron KIPASS rendszer ta-
lálható, melynek segítségével a motor indí-
tása és a kormányzár működtetése a kulcs
kivétele nélkül történhet, mindössze a FOB
(hordozható) kulcsot kell a vezetőnek ma-
gánál tartania.

A rendszer összetevői: FOB kulcs, KI-
PASS ECU, gyújtáskapcsoló.

MEGJEGYZÉS

- *Ha az akkumulátor lemerült vagy lesze-
relték a motorke-
rékpárról, ez a rendszer
megakadályozza a kormányzár lezárását
vagy feloldását.*

ÁLTALÁNOS INFORMÁCIÓK 451

A motor beindítása

A rendszer csak a felhasználó azonosítása után indítja be a motort (kölsönös visszaigazolás a motorkerékpár és a FOB kulcs között rádióhullámok útján, mely igazolja, hogy ezt a FOB-ot ehhez a motorke-rek-pár-hoz kódolták).

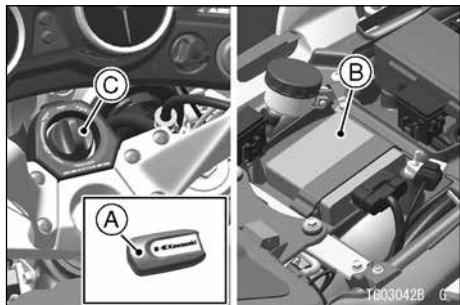

- A. FOB (hordozható kulcs)
- B. KIPASS ECU
- C. Gyújtáskulcs

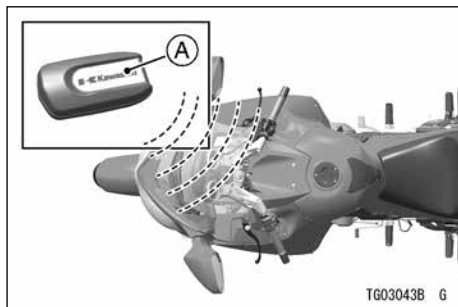

- A. FOB (hordozható kulcs)

VIGYÁZAT

A KIPASS rendszer interferálhat bizonyos orvosi készülékekkel, mint pl. beültetett szívritmus szabályzók és beültetett szív-defibrillátorok. A FOB kulcsot vagy a KIPASS ECU-t legalább 22 cm-re (9 in.) kell tartani ezektől az eszközöktől. Ne hordja a KIPASS rendszer FOB kulcsát a szivarzsebében. Akiknek ilyen eszközük van, használat előtt konzultáljanak orvosukkal.

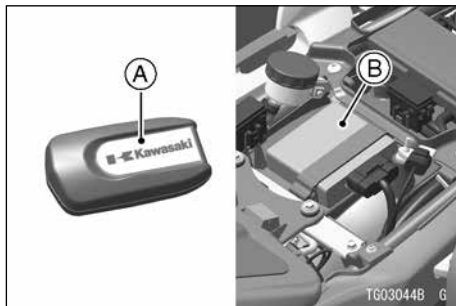

- A. FOB (hordozható kulcs)
- B. KIPASS ECU (ülés alatt)

FOB (hordozható kulcs) -

A FOB kulcsban található egy tartalék-kulcs (mechanikus kulcs). A tartalék gyújtáskulcsot a FOB kulcsba kell beilleszteni. Ha a gyújtáskapcsolóban lévő nagy kulcs elvész, a tartalék kis gyújtáskulcsot lehet tartalékkulcsként használni. Egy alkalommal legfeljebb 6 darab FOB-ot lehet kódoltatni a KIPASS-hoz.

Az új FOB-ok kódolása csak hivatalos Kawasaki szervizben történhet.

Ha az összes FOB kulcs elveszett, nem lehet új FOB-ot kódolni a rendszerhez. Új kulcsok kódolásához vigye el a motort és az összes FOB-ot egy hivatalos Kawasaki szervizbe, ahol az összes kulcsot újrakódolják.

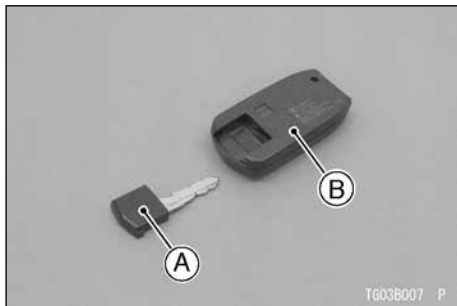
**A. Tartalék gyújtáskulcs (mechanikus kulcs)****B. FOB****Információk a FOB kulcs használatához**

- Ha a FOB kulcsot fémfelületre teszik vagy más fémtárgyhoz érintik, az ECU és FOB között kommunikációs hiba léphet fel.
- Ügyeljen arra, hogy ha a FOB kulcs a motor indítását engedélyező rádióhullámok hatósugarán belül van, a motort

454 ÁLTALÁNOS INFORMÁCIÓK

- bárki beindíthatja (még akkor is, ha nem nála van a FOB kulcs).
- Ha a motort üvegkirakat vagy házfal mellett tárolja, a motor a rádióhullámok hatósugarában maradhat.
 - Vezetés közben a vezető tartsa magánál a FOB kulcsot, a lopás megelőzése érdekében ne hagyja az oldaltáskában vagy a tárolórekeszben, illetve még a motor leállítása előtt bizonyosodjon meg arról, hogy Önnél van a FOB kulcs.
 - A FOB kulcs kibocsátja és fogadja a rádiójeleket, ezért idővel lemerül benne a gombem. A normál gombem élettartama kb. 1 év, a használat körülményeitől függően. Ha a FOB kulcs gyakran van közel erős rádióhullámokhoz (TV, asztali számítógép) a gombem hamarabb lemerülhet. A FOB kulcs akkor kommunikál, ha kormányzarat kinyitotta, a gyújtáskulcsot ON állásba fordította, és a motor elindult.
 - Ha a FOB gombeme lemerült, a nagy gyújtáskulcs nem működtethető. Vegye ki a FOB-ból a tartalék kulcsot és illeszse a FOB-on keletkezett üreget a gyújtáskapcsoló elején kinyúló részéhez, ekkor a gyújtáskulcs lenyomása után kb. 2 mp. múlva a kulcs elfordítható.
 - Ha a vezetónél több bekódolt FOB kulcs is van, a motor indítható, ha a FOB kulcsok egyike helyes jelzést ad. Ha a kommunikáció nem jön létre, tegye az egyik FOB kulcsot más helyre.
 - Előfordulhat, hogy a rendszer akkor sem ismeri fel a FOB kulcsot, ha az a motor indítását engedélyező rádióhullámok hatósugarán belül van. Ez esetben tegye a FOB kulcsot más helyre.

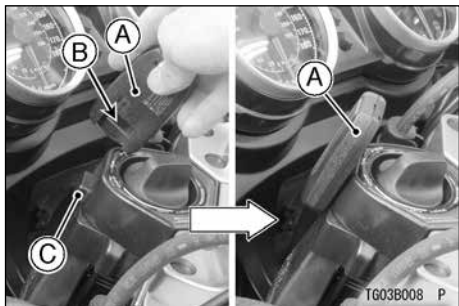

- A. FOB
- B. Üreg
- C. Kiálló rész

- Ha a vezetőnél több bekódolt FOB kulcs is van, a motor indítható, ha a FOB kulcsok egyike helyes jelzést ad. Ha a kommunikáció nem jön létre, tegye az egyik FOB kulcsot más helyre.
- Előfordulhat, hogy a rendszer akkor sem ismeri fel a FOB kulcsot, ha az a motor indítását engedélyező rádióhullámok hatósugarán belül van. Ez esetben tegye a FOB kulcsot más helyre.

FIGYELMEZTETÉS

Ne tegye ki a FOB kulcsokat magas hőmérsékletnek vagy nedves közegnek. Ne tegyen mágneses tárgyat arra a kulcstartóra, amelyiken a FOB kulcs van.

Ne tegye a FOB kulcsot elektromos berendezések (TV, audió rendszer, számítógép stb.) vagy orvosi készülékek közelébe.

Ne merítse a FOB kulcsot vízbe.

Ne szedje szét a FOB kulcsot, kivéve gombelemet cseréjénél.

Ne ejtse le és ne rázza a FOB kulcsot. Bármelyik FOB kulcs elvesztése esetén kódoltassa újra az összes FOB kulcsot a lopás megelőzése érdekében.

Az összes FOB kulcs elvesztése esetén ki kell cserélni az ECU-t egy hivatalos Kawasaki szervizben, és újra kell kódoltatni az új FOB-okat.

456 ÁLTALÁNOS INFORMÁCIÓK

FOB gombelemének cseréje

A FOB gombelemmel működik. Ha a gombelem lemerül, cseréltesse ki egy hivatalos Kawasaki szervizben, vagy végezze el az alábbi műveletet.

- Helyezze a laposfejű csavarhúzót a FOB-on lévő vájatba, és óvatosan forgatva szedje szét a FOB kulcsot.

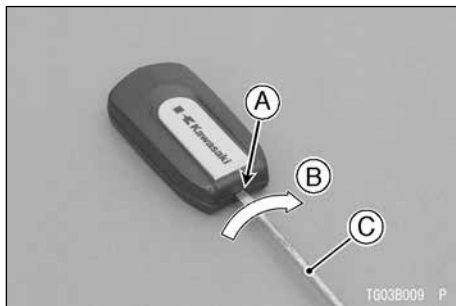

- A. Vájat
- B. Fordítás iránya
- C. Laposfejű csavarhúzó

MEGJEGYZÉS

- *A FOB kulcs szétszedésekor tegyen valamennyi vattát a csavarhúzó hegyére, hogy ne okozzon sérülést a FOB kulcson.*

- Tegyen bele új elemet, a helyére biztonságosan beillesztve.

MEGJEGYZÉS

- *Az elemet úgy tegye be, hogy a pozitív (+) pólusa lefelé nézzen.*

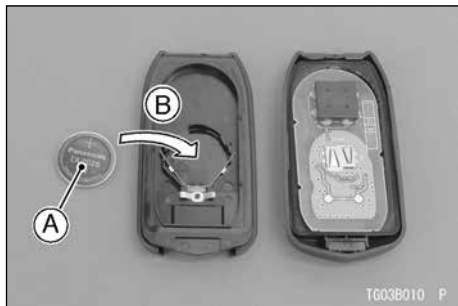

A. Akkumulátor

B. (+) pólus lefelé nézzen

Akkumulátor

CR2025

FIGYELMEZTETÉS

Az elemet túlzott hőhatásnak (közvetlen napsugárzás, tűz stb.) ne tegye ki.

458 ÁLTALÁNOS INFORMÁCIÓK

- A FOB kulcs összeszerelésénél a felső és alsó burkolat vájatait rendezze egyvonalba, és pontosan illessze őket össze.

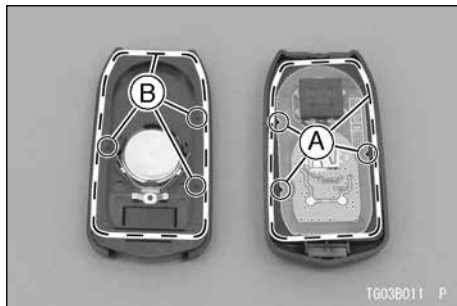

A. Vájat

B. Kiálló rész

VIGYÁZAT

A gombelemet és az eltávolított részeket gyermekektől tartsa távol, nehogy lenyeljék. Mivel az elem és az eltávolított részek kicsik, a kis gyerekek szájukba vehetik és véletlenül lenyelhetik.

MEGJEGYZÉS**FIGYELMEZTETÉS**

Ügyeljen rá, hogy ne sérüljön meg a FOB kulcs az elem cseréjekor. Győződjön meg róla, hogy a gombelem pozitív (+) oldalát a megfelelő helyre illesztette. Ne érintse meg az elektromos részeket és áramköröket a FOB kulcs belsejében.

Szeles, poros időben ne cseréljen elemet. Vigyázzon, hogy por ne jusson a FOB belsejébe.

Szétszedéskor ne erőltesse meg túlságosan a FOB kulcsot. Elemcserénél az elemet és a FOB kulcs kivezetését ne érintse meg pusztá kézzel.

- Ha a FOB kulcsban az elem kimerült, a "TRANSPONDER LOW BATTERY" felirat nem jelenik meg a kijelzőn.
- Ha a gyújtáskapcsolót "ON" állásba fordítja, miközben a lemerült FOB kulcsot a gyújtáskapcsolótól 2 cm-es távolságon belül tartja, a "NO TRANSPONDER" és a "TRANSPONDER LOW BATTERY" feliratok a kulcs "OFF" állásba fordításakor nem fognak megjelenni, sőt a "NO TRANSPONDER" felirat még akkor sem fog megjelenni, ha a FOB kulcsot hátrahagyva indul el a motorkerékpárral.

460 ÁLTALÁNOS INFORMÁCIÓK

A tartalékkulcs kivétele

A tartalék kulcsot helyettesítő kulcsként lehet használni, ha a fő gyújtáskulcs elveszik vagy megsérül. A zár elhúzása után vegye ki a tartalék kulcsot. Ügyeljen arra, hogy használat után rakja vissza a tartalék kulcsot a FOB-ba.

MEGJEGYZÉS

- *A tartalékkulcsot a FOB-bal együtt kell használni. A tartalékkulcs önmagában nem tudja működtetni a gyújtáskapcsolót.*

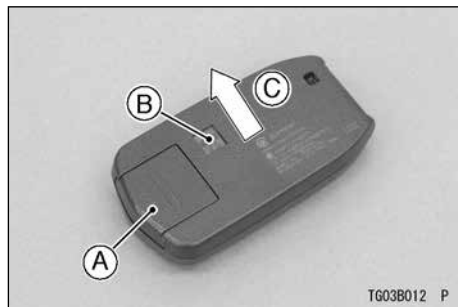

A. Tartalékkulcs

B. Gomb

C. Nyomja le

A tartalékkulcsra van egy szám. Jegyezze fel ezt a számot.

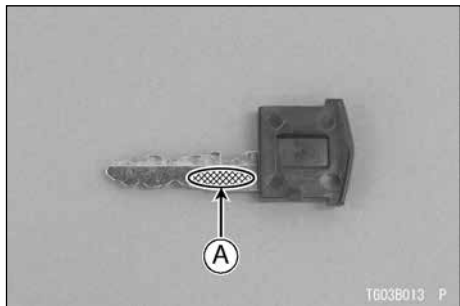

A. Kulcs száma

FOB kulcs rádióhullámának hatósugara

A FOB kulcs és az antenna hatósugara kb. 80 cm. A KIPASS rendszer gyenge rádiójelet használ, ezért a hatósugár változhat. A FOB kulcs nem megfelelő elhelyezése esetén a 80 cm-es hatósugáron belül is fel léphet kommunikációs hiba.

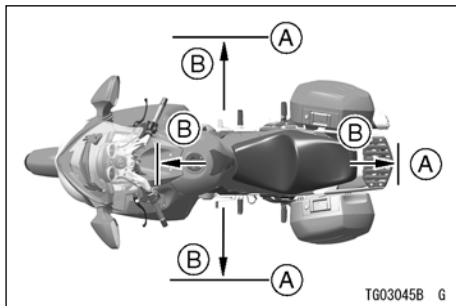

A. Hatósugár

B. Kb. 80 cm

462 ÁLTALÁNOS INFORMÁCIÓK

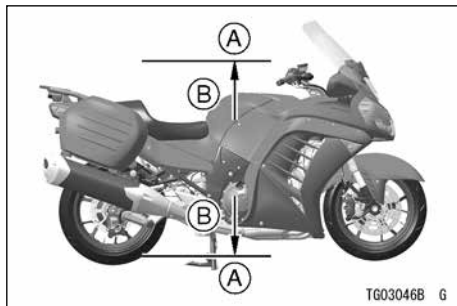

A. Hatósugár

B. Kb. 80 cm

Ha a KIPASS rendszer nem működik

Ha a KIPASS rendszer nem működik megfelelően, ellenőriztesse hivatalos Kawasaki szervizben (kivéve az alábbi helyzeteket).

- Kommunikációs hiba léphet fel nagy erősségű rádióhullámok környezetében vagy zajos helyeken (pl. rádióadó, villamos erőmű, mobiltelefon, személyi szá-

mítógép stb. és fémburkolatú tárgyak közelében).

- A gombemlem nem megfelelően van behelyezve vagy lemerült (lásd Elem csere).

Különleges óvintézkedés a KIPASS Rendszer miatt

Ezen a motoron KIPASS rendszer van, amely rádióhullámokat bocsát ki és fogad a FOB és az antenna között. Ha a vezetők vagy az utasnak beültetett szívritmus szabályozója vagy szívdefibrillátora van, még indulás előtt figyeljen az antenna és a FOB kulcs elhelyezésére, valamint olvassa el az alábbi figyelmeztetést.

⚠ VIGYÁZAT

A KIPASS rendszer interferálhat bizonyos orvosi készülékekkel, mint pl. beültetett szívritmus szabályzók és beültetett szív-defibrillátorok. A FOB kulcsot vagy a KIPASS ECU-t legalább 22 cm-re (9 in.) kell tartani ezektől az eszközöktől. Ne hordja a FOB kulcsát a szivarzsebében. Akiknek ilyen eszközük van, használat előtt konzultáljanak orvosukkal.

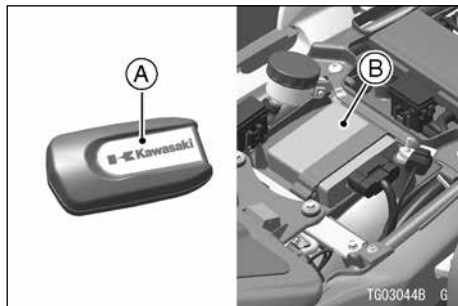

- A. FOB (hordozható kulcs)
- B. KIPASS ECU (ülés alatt)

464 ÁLTALÁNOS INFORMÁCIÓK

A *MITSUBISHI ELECTRIC CORP. JAPAN* ezennel kijelenti, hogy ez a *KIPASS SYSTEM* (KIPASS RENDSZER) összhangban van az 1999/5/EK irányelv lényeges követelményeivel és egyéb idevonatkozó rendelkezéseivel.

Az *ASAHIDENSO CORPORATION* igazolja, hogy az *IMOBILIZER (KM191)* megfelel az 1999/5/EC direktívának.

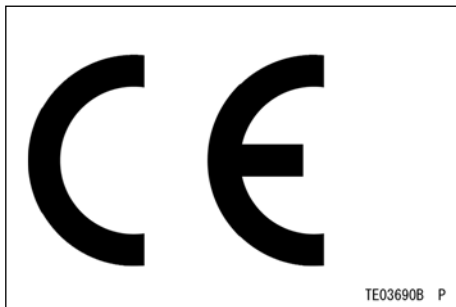

Ragassza ide a rádióhullám-kibocsátásra vonatkozó tanúsítvány-címkét, ha az Ön országában erre törvényi előírás van. A címkével kapcsolatosan lépjen kapcsolatba hivatalos Kawasaki márkakereskedőjével.

Tartalék FOB (ZG1400E)

Ennek a motornak van egy tartalék FOB kulcsa is, a fő FOB kulcs mellett. Ha a fő FOB kulcs elveszik, a tartalékot tudja használni ideiglenesen. A tartalék FOB-ban van egy mechanikus kulcs, amit a tartalék FOB-ba kell illeszteni. Ha a fő gyújtáskulcs veszik el, ezt a gyújtáskulcsot tudja használni ideiglenesen.

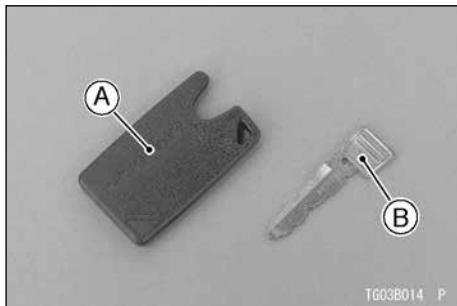

A. Tartalék FOB

B. Tartalék gyújtáskulcs (mechanikus kulcs)

A tartalék FOB-nak van immobilizer funkciója, de nincs KIPASS funkciója. Emiatt a tartalék FOB használatakor kövesse az alábbi eljárást.

466 ÁLTALÁNOS INFORMÁCIÓK

- Illessze a tartalék FOB kulcs háromszög-gel jelzett sarkát a gyújtáskapcsoló ki-álló részéhez úgy, hogy a tartalék FOB Kawasaki logója előre nézzen. Ezután a fő gyújtáskulcsot nyomja meg, és 2 másodperc múlva el tudja majd fordítani.

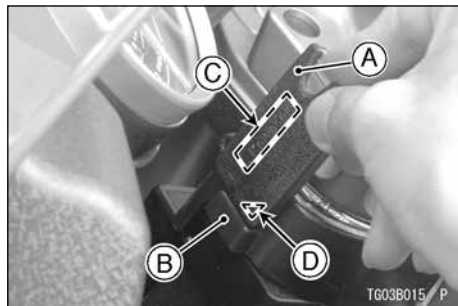

- A. Tartalék FOB
- B. Kiálló rész
- C. „Kawasaki” Logo
- D. Háromszög jelölés

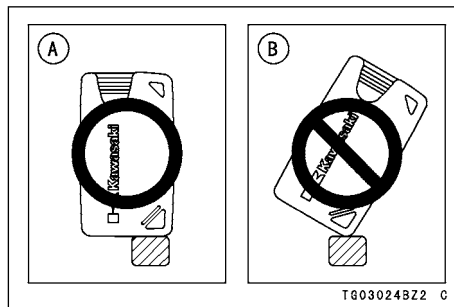

- A. Helyes pozíció
- B. Helytelen pozíció

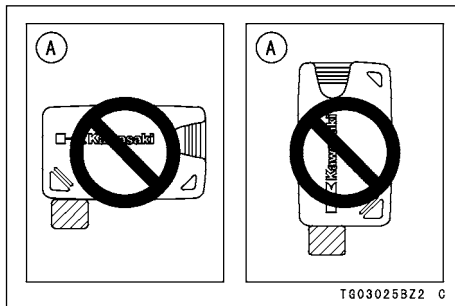

A. Helytelen pozíció

Gyújtáskulcs

A motorkerékpárhoz olyan kulcs van, amely egyaránt használható a gyújtáskapcsolóba, a kormányzárba, az ülés zárba, a tanksapkába, stb.

(Kivéve immobilizer rendszerrel ellátott modelleken)

Hivatalos Kawasaki márkakereskedőjénél rendelhet nyers kulcsot. Kérje meg dealerét, hogy készítsen Önnek annyi tartalék kulcsot az eredeti kulcs alapján, amennyire szüksége van.

468 ÁLTALÁNOS INFORMÁCIÓK

Immobilizer rendszer (immobilizer rendszerrel ellátott modelleken)

A motorkerékpáron immobilizer rendszer található, amely segít megvédeni a motorkerékpárt a tolvajoktól. Ennek a motornak két kulcsa van. Tartsa az egyik kulcsot és a címkét biztonságos helyen. Ha az összes kulcsot elveszti, nem lehet új kulcsot kódoltatni az ECU-hoz. További kulcsok kódoltatása csak hivatalos Kawasaki kereskedőjénél lehetséges. Hivatalos Kawasaki márkakereskedőjénél rendelhet nyers kulcsot. Kérje meg dealerét, hogy készítse Önnek annyi tartalék kulcsot az eredeti kulcs alapján, amennyire szüksége van. Új kulcsok kódolásához vigye el a motort és az összes kulcsot egy hivatalos Kawasaki szervizbe, ahol az összes kulcsot újrakódolják. Egy-szerre maximum 5 kulcsot lehet kódoltatni az immobilizerhez.

FIGYELMEZTETÉS

Ne tegyen két külön immobilizer rendszer kulcsot egy kulcstartóra.

Ne merítse a kulcsokat vízbe.

Ne tegye ki a kulcsokat magas hőnek.

Ne tegye a kulcsokat mágnes közelébe.

Ne tegyen nehéz dolgokat a kulcsokra.

Ne törje össze és ne deformálja a kulcsokat.

Ne szedje le a kulcsok műanyag borítását.

Ne ejtse le és ne rázza a kulcsokat.

Bármelyik fekete kulcs elvesztése esetén márkakereskedővel kódoltassa újra az összes kulcsot a lopás megelőzése érdekében.

FIGYELMEZTETÉS

Az összes kulcs elvesztése esetén ki kell cserélni az ECU-t és új kulcsokat kell rendelnie.

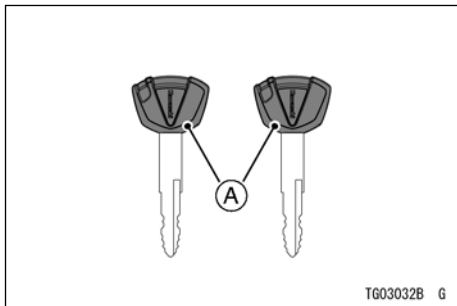
**A. Kulcsok**

- Kulcsok: Egyszerre maximum 5 fekete kulcsot lehet kódoltatni az immobilizerhez.

Nem megfelelően kódolt kulcs használatánál vagy az ECU és a kulcs közötti kommunikációs hiba esetén a motor nem indul, és a figyelmeztető lámpa villog.

A motor indításához egy megfelelően kódolt kulcsra és zavarmentes kommunikációra van szükség.

A gyújtáskapcsoló „OFF” állásában a figyelmeztető lámpa elkezd villogni, jelezve hogy az immobilizer működik. 24 órával ezután a villogás megszűnik, az indítógátló rendszer viszont tovább működik.

Ha az összes kulcs elvész, új kulcsokat nem lehet kódoltatni, az ECU-t ki kell cserélni.

MEGJEGYZÉS

- *A lámpa villogását ki lehet kapcsolni. Nyomja le és tartsa lenyomva a MODE és RESET gombokat együtt több mint 2 másodpercig a gyújtáskulcs OFF állásba fordítása után 20 másodpercen belül, és a villogás megszűnik.*

470 ÁLTALÁNOS INFORMÁCIÓK

- *Az akkumulátor csatlakoztatása után a figyelmeztető lámpa visszaáll villogó módba.*
- *Ha az akkumulátor feszültsége alacsony (12 V alatt) a figyelmeztető lámpa villogása leáll, hogy megelőzze az akkumulátor túlzott lemerülését.*

EC Direktíva megfelelés

A jármű immobilizere megfelel az R&TTE direktívának.

Kulcsok (SC125A/B)

Kulcs másoláshoz szüksége lesz a kulcs számára, vagy a tartalék kulcsra.

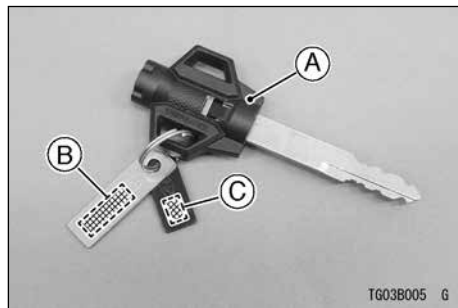

A. Gyújtáskulcs

B. Kulcs szám címke (Gyújtáskulcs esetében)

C. Kulcs szám címke (Biztonsági retesz kulcs esetében)

Ha az összes kulcsot elhagyta, ki kell cseréltetnie a gyújtáskapcsolót és az összes zárat, melyet a kulcs működtetett.

Lépjen kapcsolatba Kawasaki kereskedőjével, tartalék kulcsok vásárlása céljából.

Kulcsok (SC300A/B)

A motorkerékpárnak egy többfunkciós kulcsa van, melyet egyaránt használhat a gyújtáskapcsolóba, kormányzárba, ülészárba, biztonsági reteszbe és a tanksapkába.

A kulccsal együtt jár egy kulcs szám is, mely lehetséges, hogy egy külön címkén található. Jegyezze fel a kulcs számot ide, és tartsa a számot biztos helyen. Amennyiben a kulcshoz külön címkét kapott, tartsa azt is biztos helyen.

472 ÁLTALÁNOS INFORMÁCIÓK

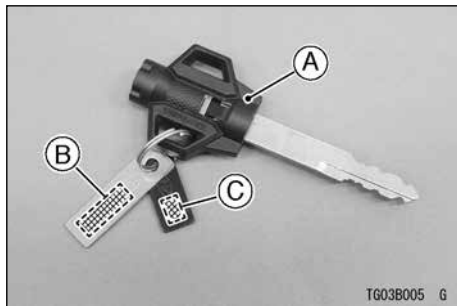

A. Gyújtáskulcs

B. Kulcs szám (gyújtáskulcsnak)

C. Kulcs szám (biztonsági retesz kulcsnak)

Írja ide a kulcs számot.

Gyújtáskulcs

Biztonsági retesz kulcs

Amennyiben elveszti a kulcsait, szüksége lesz a kulcs számra a kulcs készítéshez. Ha a kulcsszám is elveszik, ki kell cserélnie a gyújtáskapcsolót és az összes egyéb zárat, melyet a kulcs nyit.

Lépjön kapcsolatba Kawasaki kereskedőjével, hogy tartalék kulcsot készíttessen az eredeti kulcs segítségével vagy a címkén található kulcs számmal. Tartson egy tartalék kulcsot otthon, egyet pedig a tárcájában vagy motoros ruhájában arra az esetre, ha az eredetit elhagyja.

MEGJEGYZÉS

- *A biztonsági retesz kulcsott csak a kulcs számból lehet másolni.*

**Kulcsok (ER300A/B, EN650A/B,
KLE650E/F és KLX150H)**

Kulcs másoláshoz szüksége lesz a kulcs számára, vagy a tartalék kulcsra.

Ha az összes kulcsot elhagyta, ki kell cseréltetnie a gyújtáskapcsolót és az összes zárat, melyet a kulcs működtetett.

Lépjen kapcsolatba Kawasaki kereskedőjével, tartalék kulcsok vásárlása céljából.

**Kulcsok (KLZ1000B, ZX1000N/S és
ZX1400H/J)**

A motorkerékpáron immobilizer rendszer található, amely a kulcsok biztonságát elektronikus úton fokozza. Ennek a motornak két kulcsa van.

Az egyik kulcsot tartsa biztonságos helyen, a másikat pedig használja a motorhoz. Ha szeretne újabb kulcsokat regisztrálni az immobilizer rendszerhez, legalább egy regisztrált kulcsra is szüksége lesz.

Ha egy újabb kulcsot regisztrál, szüksége lesz az összes többi kulcsra is.

Ekkor a régieket is újra kell regisztrálni az ECU-hoz. Vigye el az összes kulcsát a hivatalos Kawasaki kereskedőhöz.

Egyszerre maximum 5 kulcsot lehet regisztrálni az ECU-hoz.

Bármelyik kulcs elvesztése esetén erősen javasolt a márkakereskedővel újra regisztráltatni az összes kulcsot a lopás megelőzése érdekében

474 ÁLTALÁNOS INFORMÁCIÓK

Ha az összes kulcsot elveszti, ki kell cserélnie az ECU-t, és egyéb alkatrészeket. Bármelyik fenti esetben, lépjen kapcsolatba a hivatalos Kawasaki kereskedőjével.

FIGYELMEZTETÉS

Az alábbiak tönkre tehetik a kulcsot, és megakadályozhatják az indítást, éppen ezért:

- **Ne tegyen két külön immobilizer rendszer kulcsot egy kulcstartóra.**
- **Ne merítse a kulcsokat vízbe.**
- **Ne tegye ki a kulcsokat magas hőnek.**
- **Ne tegye a kulcsokat mágnes közelébe.**
- **Ne tegyen nehéz dolgokat a kulcsokra.**
- **Ne törje össze és ne deformálja a kulcsokat.**
- **Ne szedje le a kulcsok műanyag borítását.**
- **Ne ejtse le és ne rázza a kulcsokat.**

EC Direktíva megfeleléség

A jármű immobilizere megfelel az R&TTE direktívának.

**Gyújtáskapcsoló/Kormányzár
EX300A/B, KLX125C, KLX150H,
KLX250S, BR250E/F, BX250A/B,
ER300A/B és ZX636E/F:**

Bizonyos modelleken három állású, kulcs által működtetett gyújtáskapcsoló található. A kulcsot OFF vagy LOCK, pozíciókban veheti ki.

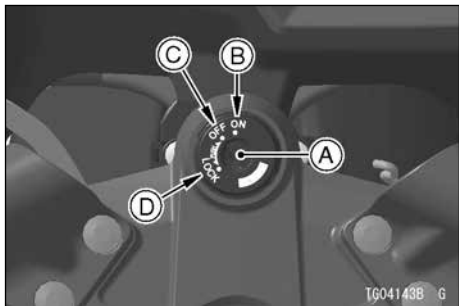

- A. Gyújtáskapcsoló / Kormányzár**
- B. ON állás**
- C. OFF állás**
- D. LOCK állás**

OFF	A motor kikapcsolva. Az összes elektromos kör kikapcsolva.
ON	A motor indítható. Az összes elektromos kör használható.
LOCK	Kormány lezárva. A motor kikapcsolva. Az összes elektromos kör kikapcsolva.

MEGJEGYZÉS

- *A helyzetjelző, hátsó lámpa és rendszám-tábla világítás működik, ha a kulcs „ON” állásban van. Az önindító gombjának felengedése után a fényszóró bekapcsol. Az akkumulátor lemerülését elkerülendő, a kulcs ON állásba fordítása után azonnal indítsa be a motort.*
- *Ha hosszabb ideig ON állásban hagyja a kulcsot, az akkumulátor teljesen lemerülhet.*
- *(KLX125C) Ennek a modellnek speciális feszültségszabályzója van, mely a fényszóró feszültségét szabályozza. Amennyiben a motor fordulatszáma 1 600 rpm*

476 ÁLTALÁNOS INFORMÁCIÓK

vagy az alatti értéken van, a fényszóró fényerőssége fokozatosan csökken, hogy megelőzze az

A gyújtáskapcsoló működtetése:

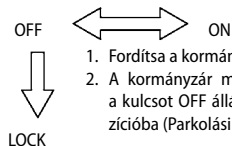

1. Fordítsa a kormányt teljesen balra.
2. A kormányzár működtetéséhez nyomja le a kulcsot OFF állásban és fordítsa LOCK pozícióba (Parkolási állás)

TG04128BZ2 C

ER650E/F, EX650E/F, ZR800A/B/C/D, ZR1000F/G és ZX1000L/M

A fenti modellek négy állású, kulcs által működtetett gyújtáskapcsolóval vannak ellátva. A kulcsot OFF, LOCK vagy  pozíciókban veheti ki.

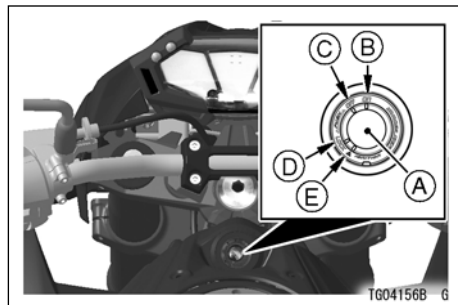

TG04156B G

- A. Gyújtáskapcsoló / Kormányzár
- B. ON állás
- C. OFF állás
- D. LOCK állás
- E.  állás

OFF	A motor kikapcsolva. Az összes elektromos kör kikapcsolva.
ON	A motor indítható. Az összes elektromos kör használható.
LOCK	Kormány lezárva. A motor kikapcsolva. Az összes elektromos kör kikapcsolva.
	Kormány lezárva. A motor kikapcsolva. Az irányjelzők működtethetőek. Minden egyéb áramkör kikapcsolva.

MEGJEGYZÉS

- *A helyzetjelző, hátsó lámpa és rendszám-tábla világítás működik, ha a kulcs „ON” állásban van. Az önindító gombjának felengedése után a fényszóró bekapcsol. Az akkumulátor lemerülését elkerülendő, a kulcs ON állásba fordítása után azonnal indítsa be a motort.*

- *Ha hosszabb ideig ON állásban hagyja a kulcsot, az akkumulátor teljesen lemerülhet.*

A gyújtáskapcsoló működtetése:

LOCK (Parkolási állás)  OFF  ON



1. Fordítsa a kormányt teljesen balra.
2. A kormányzár működtetéséhez nyomja le a kulcsot OFF állásban és fordítsa LOCK pozícióba

478 ÁLTALÁNOS INFORMÁCIÓK

(ER650E/F és EX650E/F)

FIGYELMEZTETÉS

Ne használjon fémből készült vagy nehéz kulcstartót, vagy egyéb kiegészítőt, és ne tegyen más kulcsokat a kulcstartóra, mert megsérthetik a motorját. Amikor a kulcs a gyújtáskapcsolóban van, győződjön meg róla, hogy a kormányt teljesen el tudja fordítani jobbra és balra. Ha a tartalék kulcs vagy egyéb kiegészítő beszorul, akadályozhatja a kormányzást, eltörheti a kulcsot vagy megsérülhet a gyújtáskapcsoló.

EJ800A és ZX600R:

A fenti modellek négy állású, kulcs által működtetett gyújtáskapcsolóval vannak ellátva. A kulcsot OFF, LOCK, vagy P (parkoló) pozíciókban veheti ki.

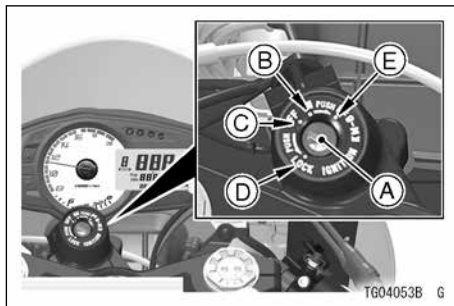

- A. Gyújtáskapcsoló / Kormányzár**
- B. ON állás**
- C. OFF állás**
- D. LOCK állás**
- E. P (Parkoló) állás**

OFF	A motor kikapcsolva. Az összes elektromos kör kikapcsolva.
ON	A motor indítható. Az összes elektromos kör használható.
LOCK	Kormány lezárva. A motor kikapcsolva. Az összes elektromos kör kikapcsolva.
P (Parkolási állás)	Kormány lezárva. A motor nem indítható. Hátsó lámpa, rendszám-tábla világítás és a helyzetjelző működik. Minden egyéb áramkör kikapcsolva.

MEGJEGYZÉS

- *A helyzetjelző, hátsó lámpa és rendszám-tábla világítás működik, ha a kulcs „ON” állásban van. Az önindító gombjának felengedése után a fényszóró bekapcsol. Az akkumulátor lemerülését elkerülendő, a kulcs ON állásba fordítása után azonnal indítsa be a motort.*

- *Ha hosszabb időre (1 óra) P (parkoló) állásban hagyja a kulcsot, az akkumulátor lemerülhet.*

A gyújtáskapcsoló működtetése:

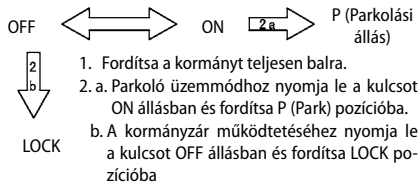



1. Fordítsa a kormányt teljesen balra.
2. a. Parkoló üzemmódhoz nyomja le a kulcsot ON állásban és fordítsa P (Park) pozícióba.
b. A kormányzár működtetéséhez nyomja le a kulcsot OFF állásban és fordítsa LOCK pozícióba



480 ÁLTALÁNOS INFORMÁCIÓK

Gyújtáskapcsoló / Kormányzár (ZX1000S)

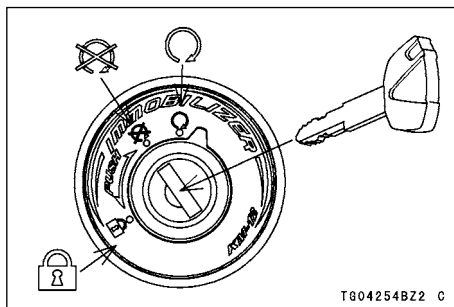

Ez egy 3 állású, kulccsal működtetett kapcsoló.

A gyújtáskulcsot  vagy  állásban lehet kivenni.



ON 	<ul style="list-style-type: none">• A motor indítható.• Az összes elektromos kör használható.• A kulcsot nem lehet kivenni.
OFF 	<ul style="list-style-type: none">• A motor nem indítható.• Az elektromos felszerelések ki vannak kapcsolva.• A kulcsot ki lehet venni.
LOCK 	<ul style="list-style-type: none">• Kormányzár zárva.• A motor nem indítható.• Az elektromos felszerelések ki vannak kapcsolva.• A kulcsot ki lehet venni.

Záráshoz:

1. Fordítsa a kormány balra teljesen.
2. A kormányzár működtetéséhez nyomja le a kulcsot  állásban és fordítsa  pozícióba

MEGJEGYZÉS

- *A hátsó lámpa és rendszámárta világítás működik, ha a kulcs ON állásban van. Az önindító gombjának felengedése után a fényzőró bekapcsol.*
- *Ne hagyja a gyűjtáskapcsolót ... állásban sokáig, ha a motor áll, mert az akkumulátor teljesen lemerülhet.*



TG04227B S



VIGYÁZAT

Ha a gyűjtáskapcsolót  állásba fordítja menet közben, akkor a teljes elektromos rendszert lekapcsolja (fényzőró, féklámpa, index, stb.), és a motor is leáll, amik súlyos sérüléssel vagy halállal járó balesethez vezethetnek. Sose fordítsa el menet közben a gyűjtáskapcsolót, csak akkor működtesse, ha a jármű áll.





482 ÁLTALÁNOS INFORMÁCIÓK

Gyújtáskapcsoló/Kormányzár (EN650A/B, KLE650E/F, KLZ1000B, ZX1000N és ZX1400H/J)

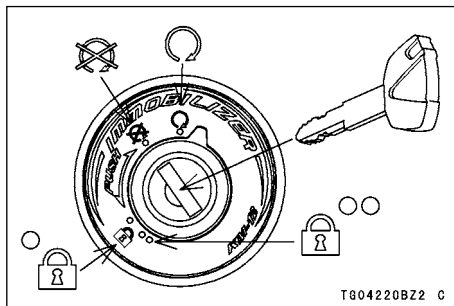
Ez egy 4 állású, kulccsal működtetett kapcsoló.

A kulcsot ,  vagy  pozíciókban veheti ki.



ON 	<ul style="list-style-type: none">• A motor indítható.• Az összes elektromos kör használható.• A kulcsot nem lehet kivenni.
OFF 	<ul style="list-style-type: none">• A motor nem indítható.• Az elektromos felszerelések ki vannak kapcsolva.• A kulcsot ki lehet kivenni.
LOCK 	<ul style="list-style-type: none">• Kormány lezárva.• A motor nem indítható.• Az elektromos felszerelések ki vannak kapcsolva.• A kulcsot ki lehet kivenni.
LOCK 	<ul style="list-style-type: none">• Kormány lezárva.• A motor nem indítható.• A vészvillogók használhatóak.• A kulcsot ki lehet kivenni.

MEGJEGYZÉS

- (ZX1000N) A helyzetjelző vagy indexek használata a gyújtáskulcs LOCK (parkoló) állásában csak 3 percig lehetséges,

miután a gyújtáskulcsot LOCK (parkoló) állásba fordította. 3 perc elteltével a kapcsolók működtetése nem lehetséges. A kapcsolók működtetéséhez fordítsa a gyújtáskulcsot ON állásba, majd újra LOCK (parkoló) állásba.

Záráshoz:

1. Fordítsa a kormány balra teljesen.
2. Nyomja le a kulcsot  állásban és fordítsa  vagy  pozícióba.





TG04227B S

VIGYÁZAT

Ha a gyújtáskapcsolót  állásba fordítja menet közben, akkor a teljes elektromos rendszert lekapcsolja (fényszóró, féklámpa, index, stb.), és a motor is leáll, amik súlyos sérüléssel vagy halállal járó balesethez vezethetnek. Sose fordítsa el menet közben a gyújtáskapcsolót, csak akkor működtesse, ha a jármű áll.

MEGJEGYZÉS

- *Hátsó lámpa és rendszám tábla világítás bekapcsolt, ha a gyújtáskulcsot  állásba fordítja. Az önindító gombjának felengedése után a fényszóró bekapcsol.*
- *Ne hagyja a gyújtáskapcsolót  állásban sokáig, ha a motor áll, mert az akkumulátor teljesen lemerülhet.*

484 ÁLTALÁNOS INFORMÁCIÓK

- *Ne hagyja bekapcsolva sokáig a vészvillogót álló motornál, mert az akkumulátor lemerülhet.*

Gyújtáskapcsoló (ZG1400E)

A motorkerékpáron KIPASS rendszer található, melynek segítségével a motor indítása és a kormányzár működtetése a fő gyújtáskulcs kivétele nélkül történhet, mindössze a FOB (hordozható) kulcsot kell a vezetőnek magánál tartania.

Ez egy 4 állású, kulccsal működtetett kapcsoló. A gyújtáskulcsot "FSS" állásban lehet kivenni.

MEGJEGYZÉS

- *A gyújtáskapcsoló erőltetett elfordítása hibás működéshez vezethet. Ha bármilyen váratlan üzenet jelenik meg a kijelzőn, fordítsa a kulcsot "OFF" állásba, majd ezután lassan "ON," "LOCK" vagy "FSS" állásba.*

ÁLTALÁNOS INFORMÁCIÓK 485

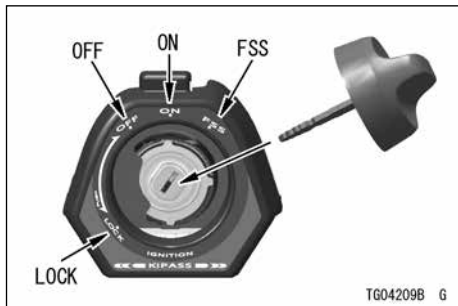

<p>ON</p>	<ul style="list-style-type: none"> ● A motor indítható. ● Az összes elektromos felszerelés használható. ● A gyújtáskulcsot nem lehet ki-venni.
<p>OFF</p>	<ul style="list-style-type: none"> ● A motor nem indítható. ● Az elektromos felszerelések ki vannak kapcsolva. ● A gyújtáskulcsot nem lehet ki-venni.
<p>LOCK</p>	<ul style="list-style-type: none"> ● Kormány lezárva. ● A motor nem indítható. ● Az elektromos felszerelések ki vannak kapcsolva. ● A gyújtáskulcsot nem lehet ki-venni.
<p>FSS</p>	<ul style="list-style-type: none"> ● Kormány nincs lezárva. ● A motor nem indítható. ● Az elektromos felszerelések ki vannak kapcsolva. ● A gyújtáskulcsot ki lehet ven-ni.

486 ÁLTALÁNOS INFORMÁCIÓK

Záráshoz:

1. Fordítsa a kormány balra teljesen.
2. A kormányzár működtetéséhez nyomja le a kulcsot OFF állásban és fordítsa LOCK pozícióba



FSS:

1. FSS állásba úgy kapcsolja, hogy OFF állásban lenyomja a kulcsot, és az ON álláson át FSS állásba fordítja.



VIGYÁZAT

Ha a gyújtáskapcsolót “OFF” állásba fordítja menet közben, akkor a teljes elektromos rendszert lekapcsolja (fényszóró, féklámpa, index, stb.), és a motor is leáll, amik súlyos sérüléssel vagy halállal járó balesethez vezethetnek. Sose fordítsa el menet közben a gyújtáskapcsolót, csak akkor működtesse, ha a jármű áll.

MEGJEGYZÉS

- *Hátsó lámpa és rendszámtábla világítás bekapcsolt, ha a gyújtáskulcsot “ON” állásba fordítja. Az önindító gombjának felengedése után a fényszóró bekapcsol.*
- *Ne hagyja a gyújtáskapcsolót “ON” állásban sokáig, ha a motor áll, mert az akkumulátor teljesen lemerülhet.*

**VIGYÁZAT**

A szélvédő mozgás közben becsípheti a kezét vagy az ujját, ami sérülést okozhat. A gyújtáskulcs „OFF” állásba fordítása után a szélvédő automatikusan az alsó (alap) állásba tér vissza. Győződjön meg róla, hogy senki sem ér a szélvédőhöz, mielőtt a gyújtáskapcsolót „OFF” állásba fordítja.

FIGYELMEZTETÉS

Ne hagyja a gyújtáskapcsolót FSS állásban, mert így ellophatják a motort. A gyújtáskulcsot hagyja a motorban „LOCK” állásban parkolásakor. A Kawasaki azt javasolja, csak tankolásakor, oldaltáska nyitásakor és az ülés levételekor vegye ki a kulcsot az FSS állás segítségével. Ha a FOB kulcs nem megfelelően kommunikál mikor a gyújtáskulcsot lenyomja, nyomja meg újra a gyújtáskulcsot kb. 10 mp. elteltével.

488 ÁLTALÁNOS INFORMÁCIÓK

A gyújtáskulcs megnyomásakor a kulcs "ON," "OFF," "LOCK," "FSS" pozíciókba fordítható, miközben a kijelzőn a gyújtáskapcsoló szimbóluma látható. Ha lenyomja a gyújtáskulcsot, majd "ON," állásba fordítja az indexek felvillannak kétszer, a gyújtáskapcsoló szimbóluma pedig 5 mp-ig látható. A gyújtáskapcsoló szimbóluma azt jelenti, hogy a rendszer felismerte a FOB kulcsot.

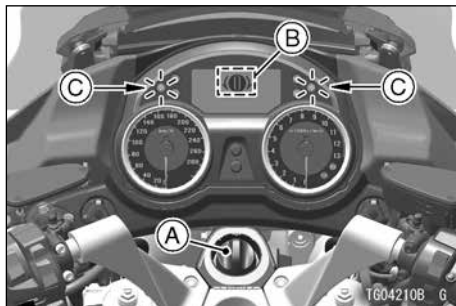

- A. Kulcs**
- B. Gyújtáskapcsoló kijelző**
- C. Index visszajelzők és az index lámpák villannak kettőt**

A gyújtáskulcs “OFF” vagy “FSS,” állásba fordításakor az irányjelzők egyszer felvillannak, a gyújtáskapcsoló szimbóluma 5 másodpercig látható a kijelzőn, aztán a gyújtáskulcsot nem lehet elfordítani. Mielőtt magára hagyná a motort, győződjön meg arról, hogy a gyújtáskapcsolót nem lehet elfordítani.

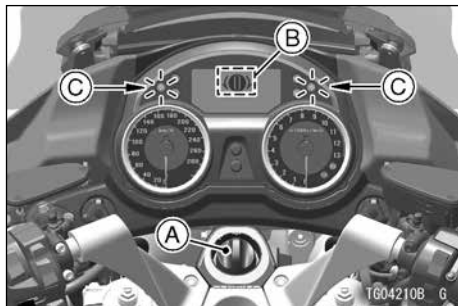

- A. Kulcs**
- B. Gyújtáskapcsoló kijelző**
- C. Index visszajelzők és az index lámpák villannak egyet**

A figyelmeztető/immobilizer kijelző kigyullad, és FOB figyelmeztető felirat és szimbólum jelenik meg a kijelzőn váltakozva, ha a motort a FOB kulcs (hordozható kulcs) nélkül állítják le.

A “NO TRANSPONDER” FOB figyelmeztető felirat megjelenik a kijelzőn és a figyelmeztető/immobilizer lámpa kigyullad, majd a FOB figyelmeztető szimbólum jelenik meg 10 másodpercre. Ez figyelmezteti a vezetőt, hogy a FOB nincs a motor közelében, és a motort csak addig lehet újra beindítani, amíg a FOB figyelmeztető szimbólum a kijelzőn látható. Addig használja a kódolt FOB-ot a kulcs újbóli “ON” állásba fordításához, amíg a kijelzőn látható a figyelmeztető szimbólum.

490 ÁLTALÁNOS INFORMÁCIÓK

MEGJEGYZÉS

- A motort nem lehet beindítani, ha figyelmeztető szimbólum már kikapcsolt (10 mp eltelte után).
- Ha a motort nem lehet beindítani a figyelmeztető szimbólum 10 másodperces megjelenítése után, használja a tartalék FOB kulcsot vagy keressen fel egy hivatalos Kawasaki márkakereskedőt.
- A lopás megelőzése érdekében ne hagyja ott a motort úgy, hogy a gyújtáskapcsoló "ON" állásban van.

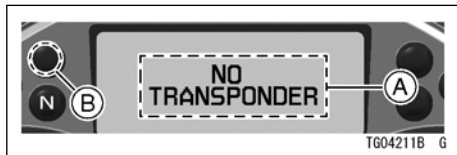

- A. FOB figyelmeztető felirat "NO TRANSPONDER"
- B. Figyelmeztető kijelző / Immobilizer kijelző



- A. FOB Figyelmeztető kijelző
- B. Figyelmeztető kijelző / Immobilizer kijelző

MEGJEGYZÉS

- Ha a KIPASS rendszer meghibásodik, előfordulhat, hogy a kormányzarat nem lehet lezárni. Ellenőriztesse a KIPASS rendszert egy hivatalos Kawasaki szervizben.

Gyújtáskapcsoló (VN900B/C)

A gyújtáskapcsoló a bal oldalon található, a hátsó henger mögött. Ez egy három állású, kulcs által működtetett kapcsoló. A kulcsot OFF, LOCK, vagy P (parkoló) pozíciókban veheti ki.

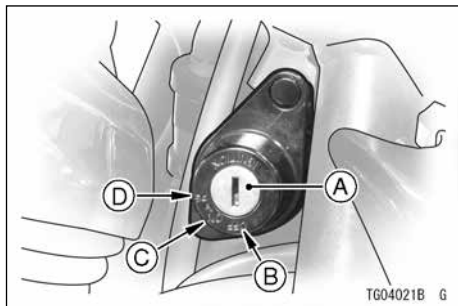

- A. Gyújtáskapcsoló
- B. OFF állás
- C. ON állás
- D. P (Parkoló állás)

OFF	A motor kikapcsolva. Minden egyéb áramkör kikapcsolva.
ON	A motor indítható. Az összes elektromos kör használható.
P (Parkolási állás)	A motor kikapcsolva. Hátsó lámpa és a rendszám tábla világítás működik. Minden egyéb áramkör kikapcsolva.

MEGJEGYZÉS

- *A helyzetjelző, hátsó lámpa és rendszám tábla világítás működik, ha a kulcs „ON” állásban van. Az önindító gombjának felengedése után a fényszóró bekapcsol. Az akkumulátor lemerülését elkerülendő, a kulcs ON állásba fordítása után azonnal indítsa be a motort.*

492 ÁLTALÁNOS INFORMÁCIÓK

- Ha hosszabb időre (1 óra) P (parkoló) vagy ON állásban hagyja a kulcsot, az akkumulátor lemerülhet.

Gyújtáskapcsoló /Kormányzár (VN1700B/D)

Ez egy 4 állású, kulccsal működtetett kapcsoló. A kulcsot csak három állásban (LOCK, OFF, ON) lehet kihúzni a gyújtáskapcsolóból.

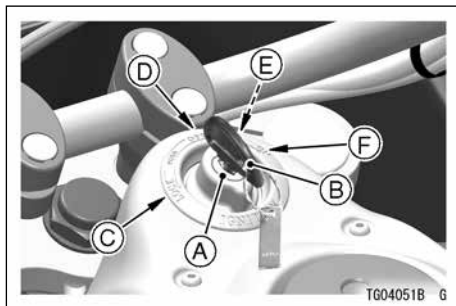

- A. Gyújtáskapcsoló
- B. Gyújtáskulcs
- C. LOCK állás
- D. OFF állás
- E. ACC állás
- F. ON állás

ÁLTALÁNOS INFORMÁCIÓK 493

- A kormányzár lezárásához fordítsa a kormányt teljes mértékben balra.
- A LOCK és OFF állás között a gyújtáskulcs lenyomásával és elfordításával lehet átkapcsolni.

LOCK	Kormány lezárva. A motor kikapcsolva. Az összes elektromos kör kikapcsolva.
OFF	A motor kikapcsolva. Az összes elektromos kör kikapcsolva.
ACC	A motor kikapcsolva. Ebben az állásban a járművön az audiorendszer, a tartozékaljzat, a tartozékcsatlakozó, a ködlámpa és a vészvillogó működtethető.
ON	A motor indítható. Az összes elektromos kör használható.

MEGJEGYZÉS

- *A helyzetjelző, hátsó lámpa és rendszámtábla világítás működik, ha a kulcs „ON” állásban van. Az önindító gombjának felengedése után a fényszóró bekapcsol.*

Az akkumulátor lemerülését elkerülendő, a kulcs ON állásba fordítása után azonnal indítsa be a motort.

- *Ha hosszabb ideig ON állásban hagyja a kulcsot, az akkumulátor teljesen lemerülhet.*

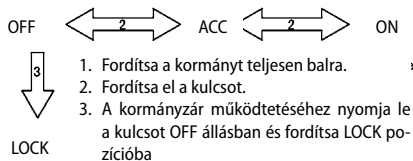

A gyújtáskapcsoló működtetése:







494 ÁLTALÁNOS INFORMÁCIÓK

Gyújtáskapcsoló/Kormányzár/ Biztonsági retesz/Ülés zár (SC125A/B és SC300A/B)

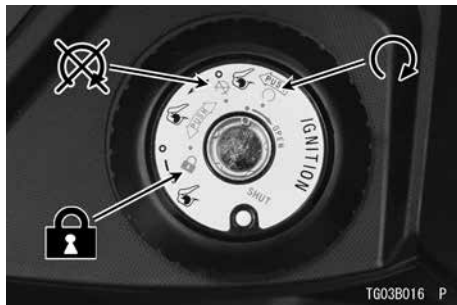

(SC125A/B) Ez egy 3 állású, kulccsal működtetett kapcsoló.

A gyújtáskapcsoló  vagy  állásban lehet kivenni.



 (ON)	<ul style="list-style-type: none">• A motor indítható.• Az összes elektromos kör használható.• A kulcsot nem lehet kivenni.
 (OFF)	<ul style="list-style-type: none">• A motor indítható.• Az elektromos felszerelések ki vannak kapcsolva.• A kulcsot ki lehet venni.
 (LOCK)	<ul style="list-style-type: none">• Kormányzár zárva.• A motor nem indítható.• Az elektromos felszerelések ki vannak kapcsolva.• A kulcsot ki lehet venni.

Záráshoz:

1. Fordítsa a kormány balra teljesen.
2. A kormányzár működtetéséhez nyomja le a kulcsot  állásban és fordítsa  pozícióba



MEGJEGYZÉS



VIGYÁZAT



Ha a gyújtáskapcsolót ... állásba fordítja menet közben, akkor a teljes elektromos rendszert lekapcsolja (fényszóró, féklámpa, index, stb.), és a motor is leáll, ami súlyos sérüléssel vagy halállal járó balesethez vezethet. Sose fordítsa el menet közben a gyújtáskapcsolót, csak akkor működtesse, ha a jármű áll.

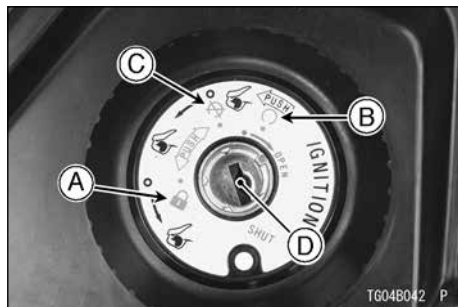

- *A hátsó lámpa, helyzetjelző, rendszám-tábla és a tompított fényszóró világítás működik, ha a kulcs ... állásban van. Az akkumulátor lemerülését elkerülendő, a kulcs ... állásba fordítása után azonnal indítsa be a motort.*
- *Ha hosszabb időre ... állásban hagyja a kulcsot, az akkumulátor lemerülhet.*

(SC300A/B) Ez egy három állású, kulccsal működtetett kapcsoló. A gyújtáskapcsolót  vagy  állásban lehet kivenni a gyújtáskapcsolóból.



496 ÁLTALÁNOS INFORMÁCIÓK



- A.  állás
B.  állás
C.  állás
D. Gyújtáskapcsoló/Kormányzár/Biztonsági retesz/Ülés zár

 (ON)	A motor indítható. Az összes elektromos kör használható.
 (OFF)	A motor kikapcsolva. Az összes elektromos kör kikapcsolva.
 (LOCK)	Kormány lezárva. A motor kikapcsolva. Az összes elektromos kör kikapcsolva.

MEGJEGYZÉS

- A hátsó lámpa, helyzetjelző, rendszám-tábla világítás és a fényszóró bekapcsolnak, ha a gyújtáskapcsoló  állásban van. Az akkumulátor lemerülését elkerülendő, a kulcs  állásba fordítása után azonnal indítsa be a motort..
- Ha hosszabb ideig  állásban hagyja a kulcsot, az akkumulátor teljesen lemerülhet.

A gyújtáskapcsoló működtetése:



1. Fordítsa a kormányt teljesen balra.
2. A kormányzár működtetéséhez nyomja le a kulcsot OFF állásban és fordítsa LOCK pozícióba (Parkolási állás) .

TG04183BZ2 C

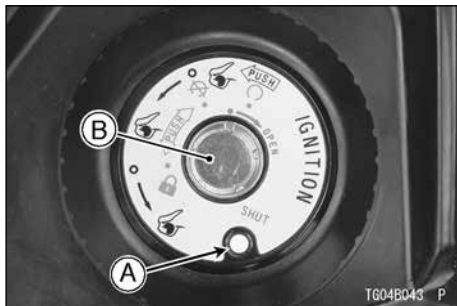

A. SHUT gomb

B. Biztonsági retesz

Biztonsági retesz

A biztonsági retesz zárása.

- Nyomja meg a SHUT gombot, és a biztonsági retesz bezár.

A biztonsági retesz nyitása.

- Helyezze a speciális kulcsot a gyújtáskapcsolóba úgy, hogy a mélyedése a neki kialakított részbe illeszkedjen.
- Fordítsa el a kulcsot az óramutató járásával megegyezően és a biztonsági retesz kinyílik.



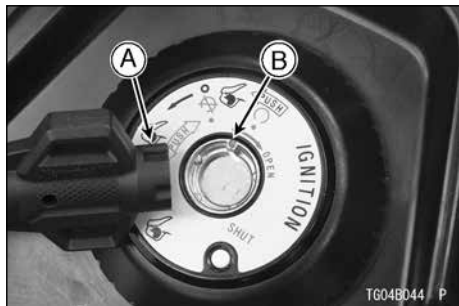



498 ÁLTALÁNOS INFORMÁCIÓK





- A. Mélyedés
- B. Kiálló rész

Ülés zár

Az ülés zár nyitása:

- A gyújtáskulcs  állásában nyomja le és fordítsa el a kulcsot az óramutató járásával ellentétesen  állásból a  állásba.
- A gyújtáskulcs  állásában fordítsa el a kulcsot az óramutató járásával ellentétesen a  állásból a  állásba.

- A gyújtáskulcs  állásában fordítsa el a kulcsot az óramutató járásával ellentétesen a  állásból a  állásba.

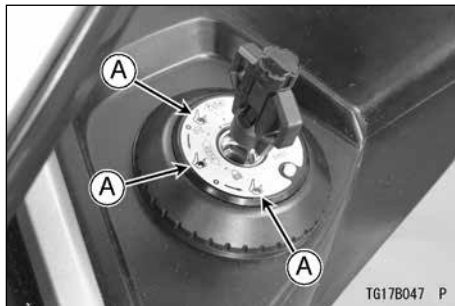

- A.  állás

- Emelje fel az ülést a hátuljánál fogva.

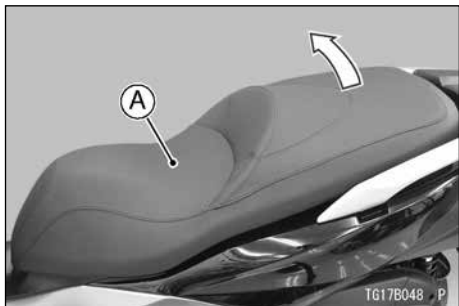

A. Ülész

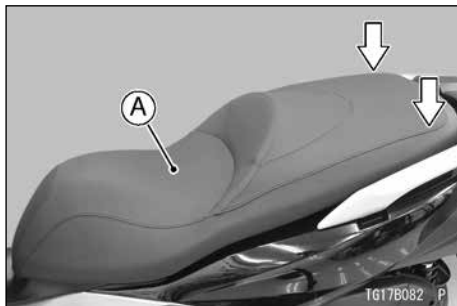

A. Ülész

Az ülész lezárása.

- Az ülész mindkét oldalán van egy retesz. Két kézzel nyomja le óvatosan az ülész végét, hogy kattanjanak a reteszek.
- Próbálja meg felhúzni az ülész végét, hogy meggyőződjön arról, mindkét oldalon biztosan rögzült.

500 ÁLTALÁNOS INFORMÁCIÓK

Audiorendszer (VN1700B)

Fontos megjegyzés

Néhány országban tilos a fülhallgató vagy headset használata gépjárművezetés közben. Ha hangszórókat szerelnek a bukósisakba, attól a bukósisak még nem alakul át fejhallgatóvá vagy headsetté, egyes országok más törvényi rendelkezések alapján mégis tiltják az ilyen bukósisakok használatát. A Kawasaki javasolja, hogy mielőtt a bukósisakba épített audiorendszert használni kezdené, győződjön meg arról, hogy azt az adott ország törvényei nem tiltják.

Elővigyázatossági intézkedések

Az audiorendszer használatánál számos fontos biztonsági óvintézkedést kell betartani. Tanulja meg és tartsa be a következő szabályokat.

 **VIGYÁZAT**

Ha vezetés közben leveszi a kezét a kormányról, az súlyos sérüléssel vagy halállal végződő balesethez vezethet. Ne vegye le a kezét a kormányról azért, hogy az audiorendszert kezelhesse. Még indulás előtt végezze el rajta a beállításokat. Ha az audiorendszert akkora hangerővel működteti, amely mellett nem hallja meg a szirénát, a dudát vagy az egyéb figyelmeztető hangjelzéseket, az súlyos sérüléssel vagy halállal végződő balesethez vezethet. Ne működtesse az audiorendszert akkora hangerővel, amely mellett nem hallja meg a szirénát, a dudát vagy az egyéb figyelmeztető hangjelzéseket. Ne működtesse az audiorendszert akkora hangerővel, amely másokat zavar. Az eredeti Kawasaki alkatrészek és kiegészítők kivételével a Kawasaki nem garantálhatja a kereskedelemben kapható termékek felhasználhatóságát. Az eredeti Kawasaki alkatrészeket és kiegészítőket kimondottan Kawasaki motorokhoz tervezték. Nyomatékosan ajánljuk, hogy a motorjára csak eredeti Kawasaki alkatrészt és kiegészítőt szereljen fel.

FIGYELMEZTETÉS

Ne használjon a szabványostól eltérő biztosítékot. Ha egy biztosíték kiég, vizsgálja meg az elektromos rendszert, keresse meg a hibát, majd cserélje ki a biztosítékot megfelelő kapacitású újra. Az audiorendszert úgy tervezték, hogy 12 V-os (DC) negatív testelésű rendszerrel legyen használható. Ne használja az audiorendszert más feszültségen vagy pozitív testelésű rendszeren.

Ha az audiorendszert hosszabb ideig álló motornál használja, lemerülhet az akkumulátor.

Ha az audiorendszert hosszabb ideig álló motornál használja, a lehető legkisebb hangerőre állítsa. A hangerő növelésével az áramfogyasztás is növekszik.

Ha a gyújtáskapcsoló OFF állásban van, az akkumulátor másodlagos áramköre működteti a memóriát.

Kerülje az olyan helyzetet, ahol nagy erejű vízpermet juthat az audiorendszer komponenseihez.

A felület rongálódásának elkerülése végett a műanyag részeket ne tisztítsa szerves oldószerrel (pl. benzin, hígító vagy benzol). Semleges tisztítószer oldatában megnedvesített puha ronggyal tisztítsa le, majd puha ronggyal törölje szárazra a műanyag részeket.

A Kawasaki audiorendszere a következőket foglalja magában:

- FM/MW/LW hullámsávú rádió
- Automatikus hangerőszabályzó (AVC)

- AUX bemenet hordozható audio eszközöknek (külön rendelhető)
- Apple iPod® beépítése (külön rendelhető)
- Vezető-utas intercom rendszer hangaktiválással (VOX) (külön rendelhető)

VIGYÁZAT

Ha nem olvassa el az audiorendszer Elővigyázatossági Intézkedéseit használatba vétel előtt, ez a rendszer meghibásodásához vagy sérüléséhez vezethet. Az audiorendszer használata előtt gondosan tanulmányozza át az elővigyázatossági intézkedéseket. Tanulja meg és tartsa be a szabályokat.

504 ÁLTALÁNOS INFORMÁCIÓK

Szerkezeti részek neve

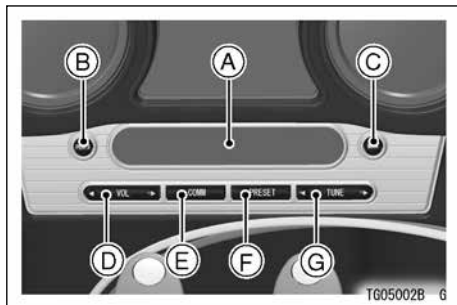

- A. LCD (folyadékkristályos kijelző)
- B. POWER (BE- ÉS KIKAPCSOLÓ) gomb
- C. MODE gomb
- D. ◀VOL▶ (hangerő) gomb
- E. COMM gomb
- F. PRESET (program) gomb
- G. ◀TUNE▶ (állomáskereső) gomb

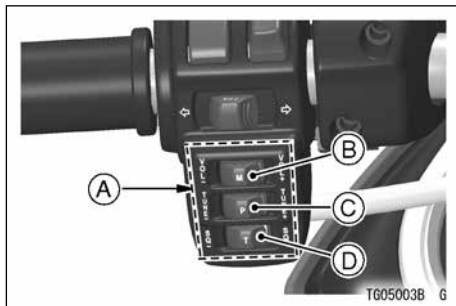

- A. Bal oldali kormánykapcsolók
- B. VOL +/- (HANGERŐ +/-) kapcsoló és M gomb
- C. TUNE +/- (ÁLLOMÁSKERESŐ +/-) kapcsoló és P gomb
- D. SQ +/- kapcsoló és T gomb (csak az USA-ban, CB rádióhoz)

„M” (Mód), „P” (Program) és „T” (Beszéd) gombok funkciója a gombok lenyomásával lép működésbe.

Az első lépések

Ha az audiorendszert használni akarja,

a motorkerékpár gyújtáskapcsolóját ON vagy ACC állásba fordítsa.

A rádió be- és kikapcsolása:

Ha a gyújtáskapcsoló ON vagy ACC állásban van, a kijelzőn inicializálás közben a Kawasaki logó, majd azt követően az aktuális üzemmód jelenik meg.

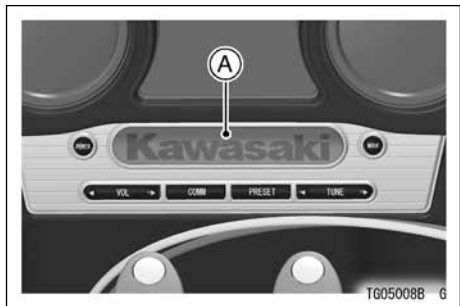

A. „Kawasaki” Logo

- A „POWER” (BE- ÉS KIKAPCSOLÓ) gombbal kapcsolhatja be a rádiót.

ÁLTALÁNOS INFORMÁCIÓK 505

- A „POWER” (BE- ÉS KIKAPCSOLÓ) gombbal kapcsolhatja ki a rádiót. A kijelző háttérvilágítása és a „Kawasaki” logó a gyújtás lekapcsolásáig marad látható.

MEGJEGYZÉS

- *A gyújtáskapcsoló kikapcsolásával a rádió automatikusan kikapcsol.*

Rádió (FM/MW/LW hullámsáv)

A hangerő állítása

- A műszerfal „◀VOL▶” (HANGERŐ) vagy a kormányon baloldalt elhelyezett „VOL +/-” (HANGERŐ +/-) kapcsolóval állíthatja a hangerőt 0 és 30 közötti tartományban. A rendszer gyors állításához tartsa lenyomva a kapcsolót.
- A műszerfal „◀VOL▶” (HANGERŐ) vagy a kormányon baloldalt elhelyezett „VOL +/-” (HANGERŐ +/-) kapcsoló 1 másodpercnél hosszabb idejű lenyomva tartásával folyamatosan növelheti vagy csökkentheti a hangerőt.

506 ÁLTALÁNOS INFORMÁCIÓK

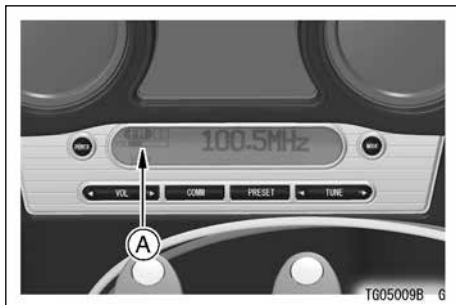

A. Hangerő

Hangforrás váltása

- A műszerfal „MODE” (MÓD) gombjának vagy a kormányon baloldalt elhelyezett „M” gombnak a lenyomásával majd felengedésével kapcsolhat át a hangforrások között: FM, MW, LW, AUX vagy iPod.

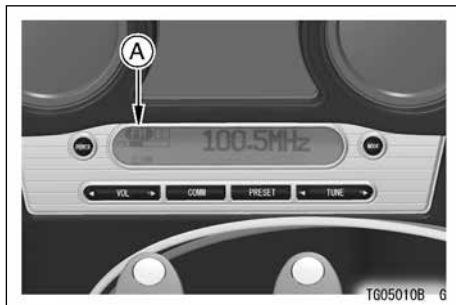

A. A rádió hullámsávjai

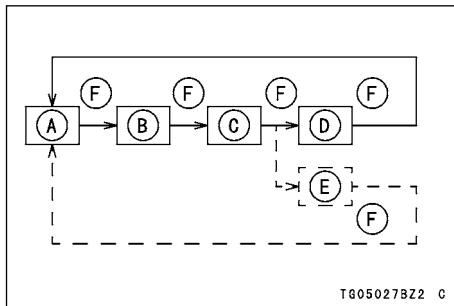

- A. FM
- B. MW
- C. LW
- D. AUX
- E. iPod (ha van csatlakoztatva iPod kábel, és ha iPod is van.)
- F. Nyomja meg a „MODE” gombot vagy az „M” gombot.

Ha hullámsávot vált, az új hullámsávon a korábban kiválasztott adóállomás lesz hallható.

Az AUX használata

Az iPod és az audioeszköz zenehallgatás céljából összekapcsolható.

- A műszerfal „MODE” (MÓD) gombjával vagy a kormányon baloldalt elhelyezett „M” gombbal kapcsolhat át „AUX” módra.

MEGJEGYZÉS

- Az audiorendszer tartalmaz AUX-ot, mint elérhető szórakoztató lehetőséget akkor is, ha készüléket nem adnak a motorhoz.
- Az audiokészülék csak audiojellel csatlakozik.

Manuális állomáskeresés

- A műszerfal „◀TUNE▶” (ÁLLOMÁSKERESŐ) gombjával vagy a kormány bal oldalán elhelyezett „TUNE +/-” (ÁLLOMÁSKERESŐ +/-) gombbal kereshet rádióállomásokat manuálisan.

508 ÁLTALÁNOS INFORMÁCIÓK

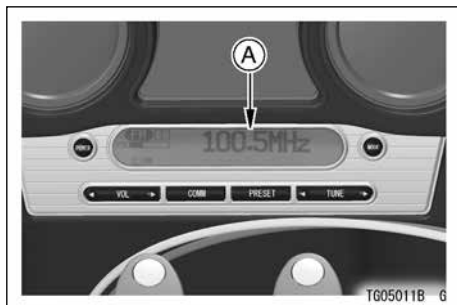

A. Rádióállomások frekvenciája

Automatikus állomáskeresés

- A műszerfal „◀TUNE▶” (ÁLLOMÁSKE-RESŐ) gombját vagy a kormány bal oldalán elhelyezett „TUNE +/-” (ÁLLOMÁSKE-RESŐ +/-) gombot tartsa lenyomva addig, amíg az audió le nem áll. Ha felengedi a kapcsolót, a rádió megkeresi a legközelebbi erős jelet sugárzó rádióállomást.
- A keresés leáll, ha műszerfal „PRESET” (PROGRAM) gombját vagy a kormány

bal oldalán elhelyezett „P” gombot automatikus keresés közben lenyomja.

Beprogramozott adók

12 LW/MW és 12 FM adó programozható be a memória 1–12 programhelyeire.

MEGJEGYZÉS

- *A kijelzőn csak azok a programhelyek jelennek meg, amelyekre van beprogramozva rádióadó - ha csak három adó van beprogramozva, csak három szám jelenik meg a kijelzőn.*

A kezdeti bekapcsolásnál nincs beprogramozva rádióadó.

MÁSKERESŐ +/-) gombbal válassza ki a programhelyet, amelyre az adót el szeretné tárolni.

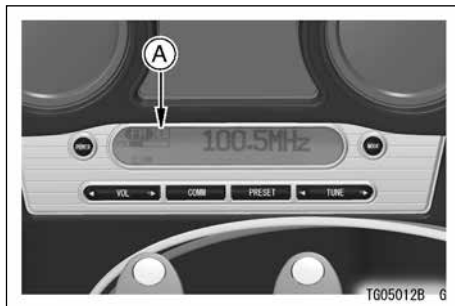

A. Beprogramozott csatorna száma

Adók beprogramozása

- Hangolja be a kívánt rádióállomást.
- Tartsa lenyomva a műszerfal „PRESET” (PROGRAM) gombját vagy a kormányon baloldalt elhelyezett „P” gombot, amíg a „Preset Store” (Adó beprogramozása) üzenet meg nem jelenik.
- A műszerfal „◀TUNE▶” (ÁLLOMÁSKE-RESŐ) gombjával vagy a kormány bal oldalán elhelyezett „TUNE +/-” (ÁLLO-

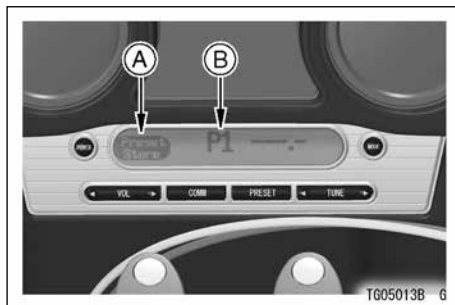

A. Adó eltárolása mód

B. Csatorna száma

- Ha a műszerfal „PRESET” (BEPROGRAMOZÁS) gombját vagy a kormányon baloldalt elhelyezett „P” gombot 0,5 másodpercnél rövidebb ideig nyomja le, az adó frekvenciáját a memória eltárolja, és a programhely száma a hullámsáv kijelzése mellett megjelenik.

510 ÁLTALÁNOS INFORMÁCIÓK

MEGJEGYZÉS

- Ha olyan programhelyre tárol el rádió-adót, amelyre előzőleg már másik rádió-adó volt beprogramozva, ez utóbbit az új programozás törli.

Eltárolt rádióadók előhívása

- Tartsa lenyomva a műszerfal „PRESET” (BEPROGRAMOZÁS) gombját vagy a kormányon baloldalt elhelyezett „P” gombot. A rádió az előbbi gombok lenyomásakor mindig a következő eltárolt adóra áll be.

MEGJEGYZÉS

- Automatikus keresés közben nem hívható elő eltárolt adóállomás.
- A beprogramozást a Beprogramozott adók törlése (Állomáskereső beállítási mód) cím alatt említett módon törölheti.

Audiobeállítások

A mélyhangot és a magashangot beállíthatja saját ízlésének megfelelően.

- Tartsa lenyomva a műszerfal „MODE” (MÓD) gombját vagy a kormány bal oldalán lévő „M” gombot, amíg a kijelzőn az „Audio Setup” (Audiobeállítás) mód megjelenik.

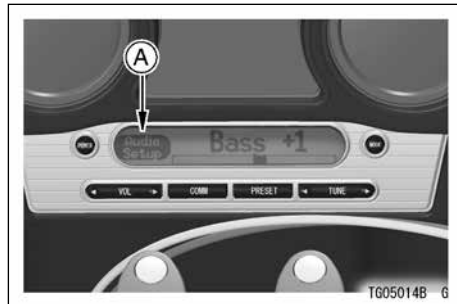

A. „Audio Setup” (Audiobeállítás) mód

- Ha 5 másodpercen belül lenyomja a műszerfal „MODE” (MÓD) gombját vagy a kormány bal oldalán lévő „M” gombot, a kijelző tartalma a következők szerint változik.

- Ha semmilyen gombot nem nyom 5 másodpercig, a kijelző visszaáll az alapállásba.

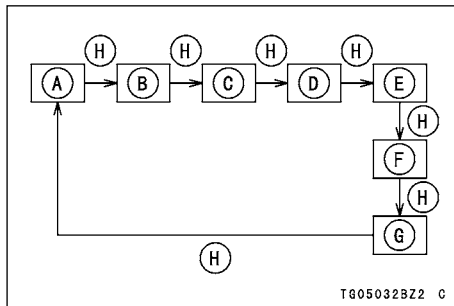

- A. Bass (mély hang)
- B. Mid (közép hang)
- C. Treble (magas hang)
- D. Fade (Szintszabályzó)
- E. Spkrs (Hangszórók)
- F. AVC (Automatikus hangerőszabályzó)
- G. Clear Presets (Beprogramozott adók törlése „Tuner Setup” (Állomáskereső beállítása) módban)
- H. Nyomja le a „MODE” (mód) vagy az „M” gombot

Bass (Mélyhang)

- A műszerfal „MODE” gombjával vagy a kormányon balra elhelyezett „M” gomb-

512 ÁLTALÁNOS INFORMÁCIÓK

bal keresse meg a „Bass” (Mélyhang) módot, majd a műszerfal „◀VOL▶” (Hangerő) gombjával vagy a kormányon balra elhelyezett „VOL +/-” (HANGERŐ+/-) kapcsolóval végezze el a beállítást a -7 és +7 közötti tartományban.

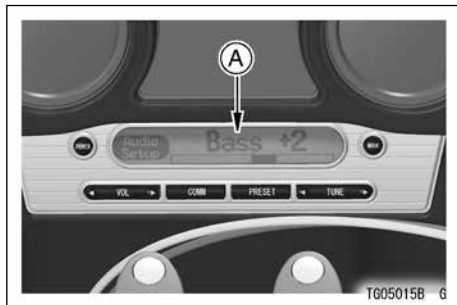

A. Bass (Mélyhang) mód

Közép hang

- A műszerfal „MODE” gombjával vagy a kormányon balra elhelyezett „M” gombbal keresse meg a „Mid” (Közép hang) módot, majd a műszerfal „◀VOL▶”

(Hangerő) gombjával vagy a kormányon balra elhelyezett „VOL +/-” (HANGERŐ+/-) kapcsolóval végezze el a beállítást a -7 és +7 közötti tartományban.

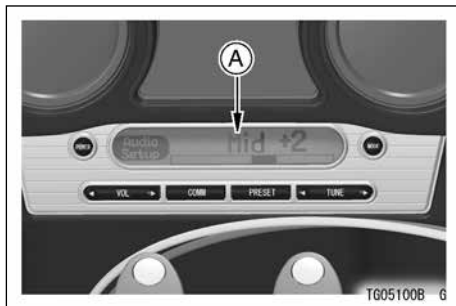

A. Mid (közép hang) mód

Treble (Magashang)

- A műszerfal „MODE” gombjával vagy a kormányon balra elhelyezett „M” gombbal keresse meg a „Treble” (Magashang) módot, majd a műszerfal „◀VOL▶”

balra elhelyezett „VOL +/-” (HANGERŐ+/-) kapcsolóval végezze el a beállítást a -7 és +7 közötti tartományban.

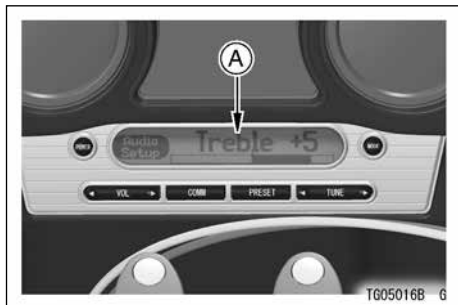

A. Treble (Magashang) mód

Fade (Szintszabályzó)

A „Fade” (Szintszabályzó) mód jelzi a hangerő első és hátsó hangszórók közötti eloszlását. A hátsó hangszórók külön rendelhetők.

- A műszerfal „MODE” gombjával vagy a kormányon balra elhelyezett „M” gombbal keresse meg a „Fade” (Szintszabály-

zó) módot, majd a műszerfal „VOL▶” (HANGERŐ FEL) gombjával vagy a kormányon balra elhelyezett „VOL +” (HANGERŐ+) kapcsolóval a hangerőt a hátsó hangszóróról az első hangszóróra helyezheti át.

- A műszerfal „◀VOL” (HANGERŐ LE) gombjával vagy a kormányon balra elhelyezett „VOL -” (HANGERŐ-) gombbal a hangerőt az első hangszóróról a hátsó hangszóróra helyezheti át.

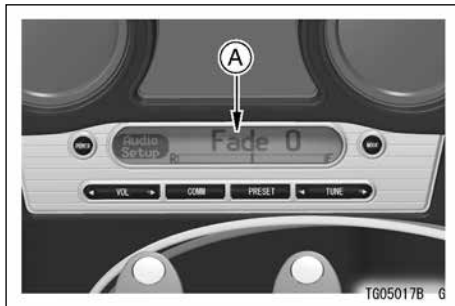

A. Fade (Szintszabályzó) mód

514 ÁLTALÁNOS INFORMÁCIÓK

Spkrs (Speakers)

A „Spkrs” (Hangszórók) mód a hangszórók funkcióját jelzi.

- A műszerfal „MODE” gombjával vagy a kormányon balra elhelyezett „M” gombbal keresse meg a „Spkrs” (Hangszórók) módot, majd a műszerfal „◀VOL▶” (Hangerő) gombjával vagy a kormányon balra elhelyezett „VOL +/-” (HANGERŐ+/-) kapcsolóval be- és kikapcsolhatja a hangszórókat.

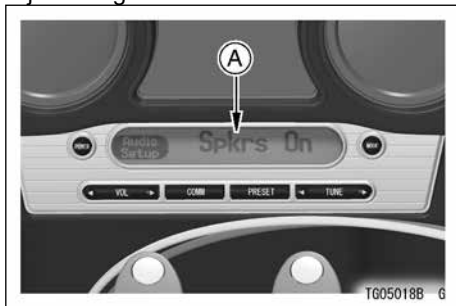

A. Spkrs (Hangszórók) mód

AVC (Automatikus hangerőszabályzó)

Az AVC (Automatikus hangerőszabályzó) funkció a rádió hangerejét automatikusan a motorkerékpár sebességéhez igazítja. A rádió alapértelmezett beállítása szerint az AVC funkció aktív. Az AVC érzékenysége állítható, de ez a funkció akár teljesen ki is kapcsolható.

- A műszerfal „MODE” gombjával vagy a kormányon balra elhelyezett „M” gombbal keresse meg az „AVC” (Automatikus hangerőszabályzó) módot, majd a műszerfal „◀VOL▶” (Hangerő) gombjával vagy a kormányon balra elhelyezett „VOL +/-” (HANGERŐ+/-) kapcsolóval végezze el a beállítást a 0 (kikapcsolt állapot) és 5 közötti tartományban.

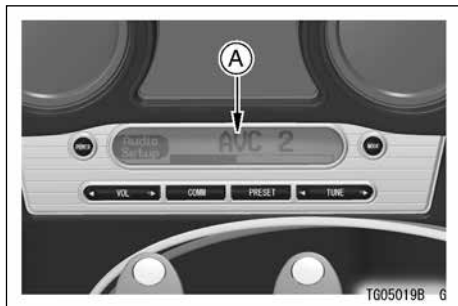

A. AVC (Automatikus hangerőszabályzó)

MEGJEGYZÉS

- Az AVC az 1-es beállítási fokozaton a legkevésbé érzékeny, és egyben ez a rádió alapértelmezett beállítása is. Az javasoljuk, hogy először próbálja ki motorozás közben ezt a beállítást, mielőtt még változtatna rajta. Ha olyan bukósisakot visel, amely nem takarja az arcát, erőteljesebb hangerőnövelésre van szüksége mint egy teljesen zárt sisakot viselő motorosnak.

Clear Presets (Beprogramozott adók törlése „Tuner Setup” (Állomáskereső beállítása) módban)

A „Clear Presets” (Beprogramozott adók törlése) módban minden beprogramozott állomás törölhető.

- Válassza ki a hullámsávot, amelyiken törölni szeretne (FM, MW vagy LW).
- A műszerfal „MODE” gombjával vagy a kormányon balra elhelyezett „M” gombbal keresse meg a „Clear Presets” (Beprogramozott adók törlése) módot, majd a műszerfal „◀VOL▶” (Hangerő) gombjával vagy a kormányon balra elhelyezett „VOL +/-” (HANGERŐ+/-) kapcsolóval válassza ki a hullámsávot (FM, MW vagy LW). Tartsa lenyomva a műszerfal „PRESET” (BEPROGRAMOZÁS) gombját vagy a kormányon baloldalt elhelyezett „P” gombot az előre beprogramozott adók törléséhez.

516 ÁLTALÁNOS INFORMÁCIÓK

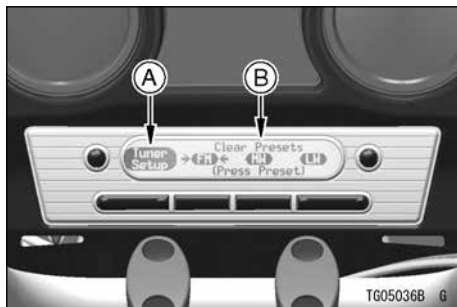

- A. Tuner Setup (Állomáskereső beállítása) mód**
- B. Clear Presets (Beprogramozott adók törlése) mód**

Ország jelzése

- Ha a kijelzőn a „Kawasaki” logó látható, tartsa lenyomva a „POWER” (BE- ÉS KIKAPCSOLÓ) gombot kb. 2 másodpercig.
- A kijelzőn a már beállított ország neve jelenik meg.
- A kijelző 5 másodperc után visszaáll a „Kawasaki” logóra, vagy nyomja meg 5

másodpercen belül a „POWER” (BE- ÉS KIKAPCSOLÓ) gombot.

Országbeállító mód

- Az ország beállítása a „Tuner Location” (Állomáskereső helye) módban változtatható meg.
- A következő módon állíthatja be a „Tuner Location” (Állomáskereső helye) módot.
- A gyújtáskapcsoló ON vagy ACC állásban a műszerfal „POWER” (BE- ÉS KIKAPCSOLÓ) gombjával kapcsolja ki az audiorendszert.
- Fordítsa a gyújtáskapcsolót OFF állásba, majd fordítsa ON vagy ACC állásba. A kijelzőn a „Kawasaki” logó jelenik meg.

- Nyomja le egyidejűleg a műszerfal „PRE-SET” (BEPROGRAMOZÁS) és „POWER” (BE- ÉS KIKAPCSOLÓ) gombjait. A kijelzőn a mikroszámítógép verziószáma jelenik meg.

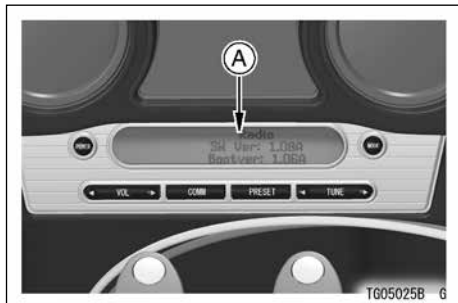

A. Verzió információ

- Ebből a módból a műszerfal „MODE” (MÓD) gombjával kapcsolhat át a következő módba.

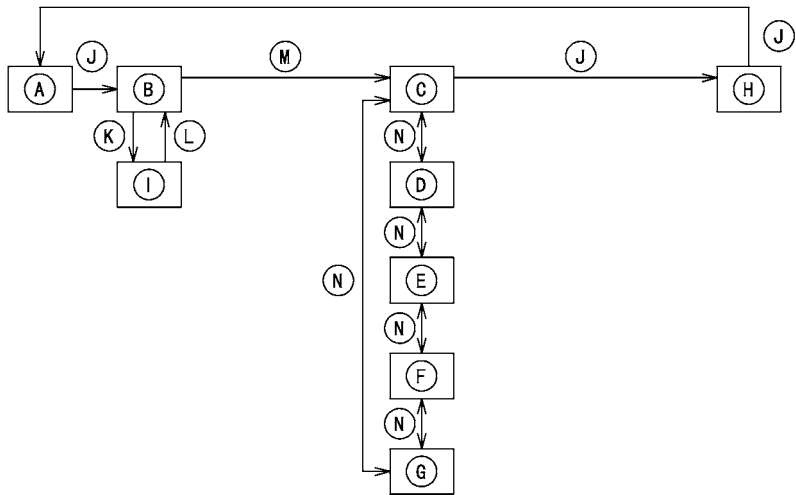

- A. Verzió információ
- B. Nincs kijelzés
- C. Észak-Amerika
- D. Európa
- E. Japán
- F. Ausztrália
- G. Tajvan
- H. Sebesség
- I. Lenyomott gomb neve
- J. Nyomja le a „MODE” vagy az „M” gombot
- K. Tartsa lenyomva bármelyik gombot a “MODE” gomb kivételével
- L. Engedje fel a lenyomott gombot
- M. Nyomja a MODE gombot
- N. Nyomja meg a „◀TUNE▶” gombot

520 ÁLTALÁNOS INFORMÁCIÓK

- Ha országot szeretne változtatni, lépjen „Tuner Location” (Állomáskereső helye) módba, majd a műszerfal „◀TUNE▶” (ÁLLOMÁSKERESŐ) gombjával válasszon országot.
- A kiválasztott ország beállítását a műszerfal „POWER” (BE- ÉS KIKAPCSOLÓ) gombjával erősítse meg.
- A diagnosztikai módból a műszerfal „POWER” (BE- ÉS KIKAPCSOLÓ) gombjával léphet ki.

iPod csatlakoztatása

A külön rendelhető iPod kábel lehetővé teszi az iPod audiorendszeren keresztüli vezérlését. Az iPodról játszott zeneszámok címét és előadóját láthatja a kijelzőn, és választhat zeneszámot vagy lejátszási listát. Amikor az audiorendszer áram alatt van, az iPod akkumulátora töltődik.

MEGJEGYZÉS

- Az audiorendszerhez csak egy média lejátszó csatlakoztatható. Azaz, vagy

iPodot használ vagy egyéb hordozható médiaeszközt, de a kettőt egyszerre nem használhatja.

- A Kawasaki nem vállal felelősséget az iPod sérüléséért, ha azt a burkolatzsebben tárolták.

COMM gomb

Ezzel a gombbal az audiorendszer intercom (ON/OFF), VOX (beállítás) módba lép.

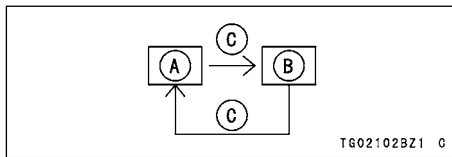

A. ICOM mód

B. VOX szint mód

C. Nyomja meg a“COMM” gombot.

Intercom (kiegészítő termék)

Az intercom, amely lehetővé teszi a beszélgetést vezető és utas között, tartozékként beszerezhető.

- A műszerfal „COMM” gombjával léphet az „Icom” (Intercom) módba.
- A műszerfal „◀TUNE▶” (ÁLLOMÁSKERESŐ) gombjával vagy a kormány bal oldalán elhelyezett „TUNE +/-” (ÁLLOMÁSKERESŐ +/-) gombbal kapcsolhatja be vagy ki az intercomot.

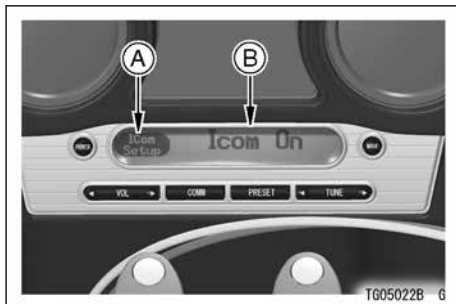

A. ICom beállítási mód

B. Icom (bekapcsoló/kikapcsoló) mód

- A műszerfal „COMM” gombjával léphet a „VOX” (Hangaktiválás) módba.
- A műszerfal „◀TUNE▶” (ÁLLOMÁSKERESŐ) gombjával vagy a kormány bal oldalán elhelyezett „TUNE +/-” (ÁLLOMÁSKERESŐ +/-) gombbal állíthatja a VOX érzékenységet 0-tól (VOX nyitva) 30-ig (VOX zárva).

522 ÁLTALÁNOS INFORMÁCIÓK

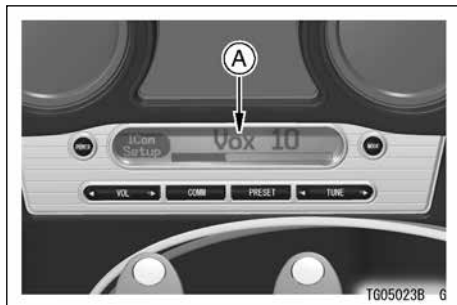

A. Vox (Hangaktiválás) mód

MEGJEGYZÉS

- Amíg a rendszer „Icom Off” (Icom kikapcsolva) módban van, nem tud a „VOX” (Hangaktiválás) módba lépni.

Az antenna levétele

- Az antennát az óramutató járásával elmentéses irányban csavarva veheti le a motorkerékpárról.

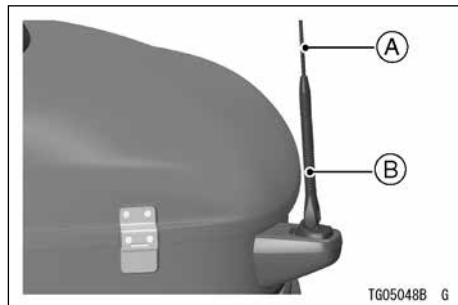

A. Antenna

B. Antenna markolat

Az antenna felszerelése

- Az óramutató járásával megegyezően csavarja be erősen a markolatnál fogva, hogy menetközben ki ne lazuljon.

Jobb kormány kapcsolók

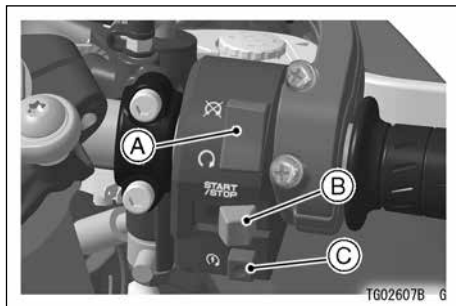

- A. Motor vészleállító**
- B. START/STOP kapcsoló (stopperrel ellátott modelleken)**
- C. Indítógomb**

Motor vészleállító

A gyújtáskulcson kívül a motor vészleállítónak is  állásban kell lennie, hogy a motor beinduljon.

A vészleállító gombbal veszély esetén gyorsan leállíthatjuk a motort. Vészhelyzetben, ha a motort gyorsan le kell állítani, a vészleállítót kapcsolja  állásba.

MEGJEGYZÉS

- Csak a motort állítja le, a többi elektromos áramkör tovább működik. Normál esetben a gyújtáskulccsal állítsa le a motort.

Indítógomb

Az indítógombbal működtethető az indítómotor, amikor a váltó üres állásban van.

Az indítási műveleteket lásd „A motorke-rek-pár vezetése” fejezetnek A motor beindítása c. részében.

524 ÁLTALÁNOS INFORMÁCIÓK

Motor Start/Stop kapcsoló (ZX1000N)

A motor indításához lásd A motor indítása c. részben az indítási instrukciókat.

Veszély esetén mozgassa a vészleállítót a  állásba.

A motor vészleállítónak is  állásban kell lennie, hogy a motor beinduljon.

MEGJEGYZÉS

- *Normál esetben a gyújtáskulccsal állítsa le a motort.*
- *Csak a motort állítja le, a többi elektromos áramkör tovább működik, így az akkumulátor lemerülhet.*

Mód gomb (ZX1000N)

A mód gombbal tudja beállítani a műszerfalat és a KTRC módot.

Műszerfal beállítása:

Lásd Beállító mód c. részt.

KTRC beállítás:

A KTRC rendszerrel kapcsolatos bővebb információkért lásd A motor-kerékpár vezetése c. fejezetet.

START/STOP kapcsoló (Stopper) (ZX600R és ZX1000J/K)

(ZX600R) Lásd Digitális kijelző c. részt ebben a fejezetben a stopperóra használatához.

(ZX1000J/K) A stopper kezelésével kapcsolatosan Lásd a Multifunciós kijelző c. részt ebben a fejezetben.

Vészvillogó kapcsoló (csak vészvillogó kapcsolóval ellátott modelleken)

Ha az útpadkán kénytelen leparkolni, a többi járművezető figyelmeztetése céljából kapcsolja be a vészvillogót.

A gyújtáskapcsoló ON vagy ACC vagy  állás állásában nyomja be a vészvillogó kapcsolóját. Minden irányjelző és azok visszajelző lámpái villognak.

FIGYELMEZTETÉS

Ügyeljen arra, hogy a vészvillogót 30 percnél hosszabb ideig ne működtesse, mert teljesen lemerülhet az akkumulátor.

Mértékegység váltó (VN1700B/D)

Nézze át a Kijelző műszereket ebben a fejezetben.

Automatikus sebességtartó rendszer ON/OFF gomb (VN1700B/D)

Bővebb tájékoztatást az Automatikus sebességtartó rendszer cím alatt talál.

Automatikus sebességtartó rendszer kapcsolója (SET/- és RES/+) (VN1700B/D)

Bővebb tájékoztatást az Automatikus sebességtartó rendszer cím alatt talál.

526 ÁLTALÁNOS INFORMÁCIÓK

Automatikus sebességtartó rendszer (VN1700B/D)

Ez a motorkerékpár automatikus sebességtartó rendszerrel van felszerelve, amely a 48 és 137 km/h (illetve 30 és 85 mph) sebességtartományon belüli bármilyen sebességet folyamatosan képes tartani a 3., 4., 5. vagy OD (6.) sebességfokozatban. Az automatikus sebességtartó rendszert egyenes, kisforgalmú utakon vagy autópályákon használja.



VIGYÁZAT

Az automatikus sebességtartó rendszer automatikusan tartja a jármű sebességét, ami nem tanácsolt gyorsan változó forgalmi helyzetekben, hegyi vagy kanyargós utakon, mivel súlyos balesethez vagy halálhoz vezethet. Ne használja az automatikus sebességtartó rendszert változó vagy nagy forgalomban, hegyi vagy kanyargós utakon.

MEGJEGYZÉS

- *A közúti közlekedésben tartsa be a megengedett sebességhatárokat.*

Automatikus sebességtartó rendszer visszajelző lámpa

Ha az automatikus sebességtartó rendszer be- és kikapcsoló gombját lenyomja, a visszajelző lámpa kigyullad.

Automatikus sebességtartó rendszer beállításának visszajelző lámpája

Amikor a motorkerékpár a beállított sebességgel halad, az automatikus sebességtartó rendszer beállításának visszajelző lámpa világít.

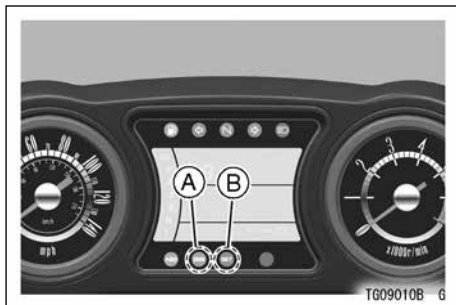

- A. Automatikus sebességtartó rendszer visszajelző lámpa
- B. Automatikus sebességtartó rendszer beállításának visszajelző lámpája

528 ÁLTALÁNOS INFORMÁCIÓK

Automatikus sebességtartó rendszer kapcsolója (SET/- és RES/+)

Két állása van: „RES/+” és „SET/-”. Ezekkel a kapcsolófunkciókkal állítható be illetve változtatható a haladási sebesség.

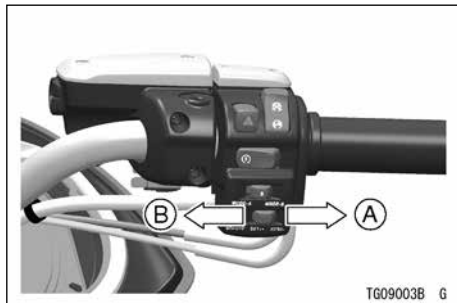

A. „RES/+” kapcsoló

B. „SET/-” kapcsoló

Automatikus sebességtartó rendszer beállítása

- Nyomja meg az automatikus sebességtartó rendszer be- és kikapcsoló gombját.
- Az automatikus sebességtartó rendszer visszajelző lámpája kigyullad a jelzőműszeren.

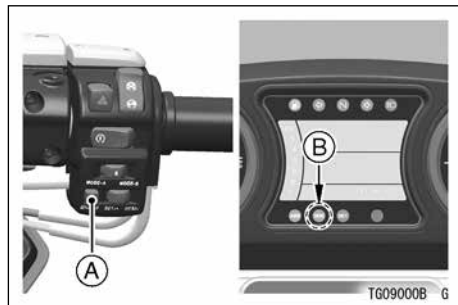

A. Automatikus sebességtartó rendszer be- és kikapcsoló gombja (ON/OFF)

B. Automatikus sebességtartó rendszer visszajelző lámpa

MEGJEGYZÉS

- Rossz úton előfordulhat, hogy a motorke­rékpár a beállítottnál valamivel nagyobb vagy kisebb sebességgel halad.

A beállított sebesség növelése

- A beállított sebesség fokozatos növelé­séhez tartsa lenyomva a „RES/+” kap­csolót a kívánt sebesség eléréséig, majd engedje fel. Az automatikus sebesség­tartó rendszer memóriáját ezáltal az új sebességre programozta be.

MEGJEGYZÉS

- A beállított sebesség a „RES/+kapcsoló minden egyes lenyomására 1,6 km/h-val (1 mph) növekszik.

- Gyorsítson fel a kívánt sebességre.
- Nyomja meg a „SET/–” kapcsolót.
- Az automatikus sebességtartó rendszer beállításának visszajelző lámpája kigyul­lad a jelzőműszeren.

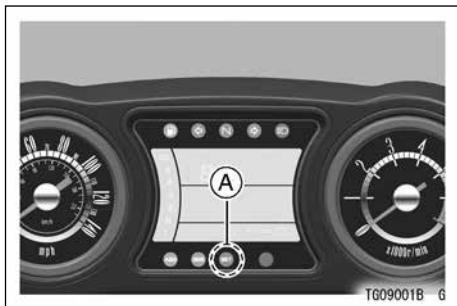

A. Automatikus sebességtartó rendszer beállításának visszajelző lámpája

- Az automatikus sebességtartó rendszer azt a sebességet fogja tartani, amellyel a „SET/–” kapcsoló felengedésének pillanatában halad.

530 ÁLTALÁNOS INFORMÁCIÓK

- A beállított sebesség gyorsabb növeléséhez forgassa a gázmarkolatot a kívánt sebesség eléréséig, majd nyomja le és engedje fel a „SET/–” kapcsolót.

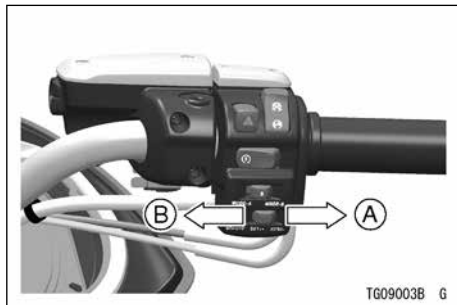

- A. „RES/+” kapcsoló
B. „SET/–” kapcsoló

MEGJEGYZÉS

- Ha 137 km/h-nál (85 mph) gyorsabban halad, a „SET/–” kapcsolóval már nem tud sebességet beállítani.

A beállított sebesség csökkentése

- Tartsa lenyomva a „SET/–” kapcsolót, amíg kellően lelassul, majd engedje fel az automatikus sebességtartó rendszer kapcsolóját. Az automatikus sebességtartó rendszer memóriáját ezáltal az új sebességre programozta be.

MEGJEGYZÉS

- A beállított sebesség a „SET/–” kapcsoló minden egyes lenyomására 1,6 km/h-val (1 mph) csökken.
- Ha ideiglenesen a beállított sebességnél gyorsabban szeretne haladni (pl. előzésnél), adjon gázt a hagyományos módon. Ha vissza szeretne állni a beállított sebességre, vegye le a gázt, és hagyja a motort fokozatosan, fékezés nélkül lassulni.

MEGJEGYZÉS

- Ha behúzza a fékkart vagy rálép a fékpedálra, az automatikus sebességtartó rendszer kikapcsol.

Automatikus sebességtartó rendszer kikapcsolása

- Nyomja meg az automatikus sebességtartó rendszer be- és kikapcsoló gombját.
- Az automatikus sebességtartó rendszer beállításának visszajelző lámpája és az automatikus sebességtartó rendszer visszajelző lámpája a műszerfalon ki-alszik (és törli a memóriából a beállított sebességet).

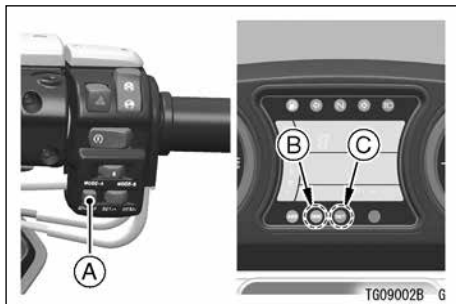

- Automatikus sebességtartó rendszer be- és kikapcsoló gombja (ON/OFF)**
- Automatikus sebességtartó rendszer visszajelző lámpa**
- Automatikus sebességtartó rendszer beállításának visszajelző lámpája**

532 ÁLTALÁNOS INFORMÁCIÓK

MEGJEGYZÉS

- *Ha a motorkerékpár 48 km/h (38 mérföld/ó) sebességnél lassabban halad, az automatikus sebességtartó rendszer kikapcsol (és törli a memóriából a beállított sebességet).*
- Ha átmenetileg ki kell kapcsolnia a rendszert (de a beállított sebességet nem szeretné törölni a memóriából):
 - Húzza be a fékkart.
 - Húzza be a fékkart.
 - Finoman lépjen a fékpedálra.
 - Vegye vissza a gázt addig, ahonnan a visszahúzó rugó már nem húzza vissza a gázmarkolatot.
 - Váltson sebességet.

MEGJEGYZÉS

- *Ha kuplung nélkül vált sebességet, előfordulhat, hogy a rendszer nem kapcsol ki.*

- *Ha a rendszer ideiglenesen kikapcsol, az automatikus sebességtartó rendszer beállításának visszajelzője kialszik, de a rendszer visszajelzője továbbra is világít.*
- Ha az automatikus sebességtartó rendszert újból használni kívánja, a „RES/+” kapcsolóval kapcsolhatja be.
- Az automatikus sebességtartó rendszer beállításának visszajelző lámpája újból kigyullad a jelzőműszeren.

Bal oldali kormánykapcsolók

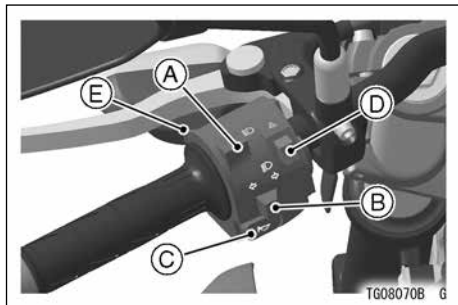

- A. Fényszóró kapcsoló
- B. Irányjelző kapcsoló
- C. Kürt
- D. Vészvillogó
- E. Fénykürt

Fényszóró kapcsoló

Fényszóró vagy tompított fény váltását végezhetjük vele. Amikor a távolsági fényszóró van bekapcsolva, ez a visszajelző világít. ☰

Távolsági fényszóró (☰)

Tompított fényszóró (☷)

MEGJEGYZÉS

- Távolsági fényszóró esetén mindkét lámpa világít. Tompított fényszóró esetén csak az egyik.
- Ne takarja le semmivel a fényszórót, amennyiben az be van kapcsolva. Ha letakarja, a keletkező hő elszínezheti vagy megolvaszthatja a lencsét, illetve kárt tehet a letakarásra használt anyagban is.

Fényszóró/Fénykürt (ZX1000N)

Fényszóró vagy tompított fény váltását végezhetjük vele.

534 ÁLTALÁNOS INFORMÁCIÓK

A fényszóró/tompított fény váltásához nyomja előre a fényszóró/fénykürt gombot.

Pillanatnyi villantáshoz nyomja hátra a fényszóró/fénykürt gombot.

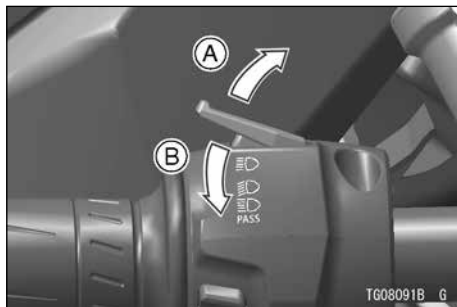

A. Fényszóró funkció

B. Fénykürt funkció

Távolsági fény...  (Távolsági fény kijelző: lásd Műszerfal részt)



Tompított fény... 

Fénykürt...  (A távolsági fény felvillan, amikor a fényszóró/fénykürt gombot megnyomja.)



Felső és Alsó gomb (ZX1000N)

A felső és alsó gombok segítségével állíthatja be a műszerfalat. Lásd „Kijelző kiválasztása” c. részt.

Irányjelző kapcsoló

Az irányjelző gomb balra vagy jobbra kapcsolásával a bal () vagy jobb () oldali irányjelzők villognak.

A leállításhoz nyomja be a gombot.

(VN1700B/D) Az irányjelző gomb balra vagy jobbra kapcsolásával a bal () vagy jobb () oldali index visszajelzők villognak.

(VN1700B/D) Az irányjelző kapcsolója automatikusan alaphelyzetbe áll vissza 8

másodperces működés után, vagy amikor a motorkerékpár további 65 m (213 láb) utat tett meg. Ennek ellenére, tegye szokásává, hogy a gomb benyomásával megszünteti a villogást a kanyarodás befejeztével.

Kürt

A gomb megnyomására a kürt megszólal.

Többfunkciós gomb (csak többfunkciós gombbal ellátott modelleken)

(KLZ1000B, ZX1000L/M és ZX1400H/J)

A multifunkciós gombbal tudja beállítani a műszerfalat és a KTRC/Power módot.

Műszerfal beállítása:

Lásd „Kijelző kiválasztása” c. részt.

KTRC beállítás:

A KTRC rendszerrel kapcsolatos bővebb információkért lásd A motor-kerékpár vezetése c. fejezetet.

Power mode beállítás:

A Power móddal kapcsolatos bővebb információkért lásd A motor-kerékpár vezetése c. fejezetet.

(ZX1000S) A multifunkciós gombbal tudja beállítani a műszerfalat és az S-KTRC módot.

Műszer:

Lásd Kijelző beállítása és Beállítás mód részeket.

S-KTRC:

A Sport Kawasaki menetdinamikai szabályozó (S-KTRC) rendszerrel kapcsolatos bővebb információkért lásd A motorkerékpár vezetése c. fejezetet.

536 ÁLTALÁNOS INFORMÁCIÓK

Fénykürt gomb (csak fénykürttel ellátott modelleken)

Ha ezt a gombot megnyomja, a távolsági fényszóró bekapcsol, ezzel jelezni tudja az Ön előtt haladónak, hogy meg fogja előzni. Amint elengedi a gombot, a fénykürt kikapcsol.

Vészvillogó kapcsoló (csak vészvillogó kapcsolóval ellátott modelleken)

Ha az útpadkán kénytelen leparkolni, a többi járművezető figyelmeztetése céljából kapcsolja be a vészvillogót.

A gyújtáskapcsoló ON vagy P állásban nyomja be a vészvillogó kapcsolóját. Minden irányjelző és azok visszajelző lámpái villognak.

FIGYELMEZTETÉS

Ha hosszabb időn át égve hagyja a vészvillogót, az akkumulátor lemerülhet. Ügyeljen rá, hogy ne használja 30 percnél tovább a vészvillogót.



**ER650E/F, EX650E/F, ZR800A/B/C/D,
ZR1000F/G, ZX1000L/M és ZX1400F:**

A gyújtáskapcsoló ON vagy P () állásában nyomja be a vészvillogó kapcsolóját. Minden irányjelző és azok visszajelző lámpái villognak.

FIGYELMEZTETÉS

Ügyeljen arra, hogy a vészvillogót 30 percnél hosszabb ideig ne működtesse, mert teljesen lemerülhet az akkumulátor.

EN650A/B, KLE650E/F, KLZ1000B és ZX1000N

A gyújtáskapcsoló  vagy  állásában nyomja be a vészvillogó kapcsolóját. Minden irányjelző és azok visszajelző lámpái villognak.

MEGJEGYZÉS

- *Ügyeljen arra, hogy a vészvillogót hosszabb ideig ne működtesse, mert teljesen lemerülhet az akkumulátor.*

Audio vezérlő gombok (VN1700B/D)

Bővebb tájékoztatást az Audiorendszer című részben talál.

Körszámláló gomb (ZX600R)

A stopper kezelésével kapcsolatosan Lásd a Digitális kijelző c. részt ebben a fejezetben

Körszámláló (ZX1000S)

A körszámláló gombot stopperként és műszerfal beállító gombként is lehet használni.

Lásd Multifunkciós Kijelző c. részt a Kijelző beállítása fejezetben.

Power/KTRC gomb (ZX636E/F)

A KTRC vagy Power Mode rendszerek kezelésével kapcsolatosan lásd „A motor-kerékpár vezetése” c. részt.

Műszerfal mód gomb (ZG1400E)

A mód gombbal tudja beállítani a műszerfal módot. Lásd „Kijelző kiválasztása” c. részt.

K-ACT ABS gomb (ZG1400E)

A K-ACT ABS gombbal tudja beállítani a K-ACT ABS-t. Lásd Tulajdonságok c. részt.

KTRC gomb (ZG1400E)

A KTRC gombbal tudja beállítani a KTRC módot. A KTRC rendszerrel kapcsolatos

538 ÁLTALÁNOS INFORMÁCIÓK

bővebb információkért lásd A motorkerékpár vezetése c. fejezetet.

Elektromosan állítható szélvédő gombja (ZG1400E)

A szélvédő magasságát az elektromos működtetésű szélvédő magasság állító gombbal lehet beállítani.

A szélvédő a gomb megnyomására a nyíl irányába mozdul el.

Felfelé ()

Lefelé ()

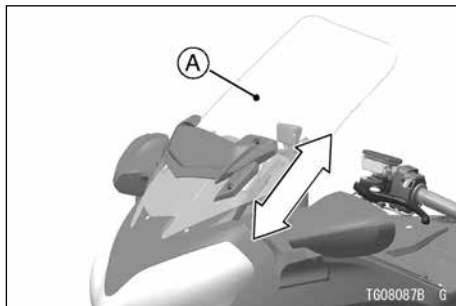

A. Szélvédő

FIGYELMEZTETÉS

Ügyeljen arra, hogy testrészei, ruházata vagy egyéb tárgyak ne legyenek a szélvédő mozgó részei közelében, mert becsípődhetnek vagy beakadhatnak.

Markolatfűtés (ZG1400E)

Ezen a modellen hőmérséklet szabályzóval ellátott markolatfűtés melegíti a kormányt. A hőmérséklet fokozatmentesen állítható a LO és HI értékek között, így a vezető számtalan beállítás közül választhat.

A hőmérséklet növeléséhez fordítsa a szabályzót a „HI” irányába.

A hőmérséklet csökkentéséhez fordítsa a szabályzót a „LO” irányába.

Állítsa be a fűtés erősségét a külső hőmérsékletnek megfelelően, vagy ahogy Ön megfelelőnek érzi. A markolatfűtés kikapcsolásához fordítsa a szabályzón lévő háromszög jelölést az „OFF” állásba.

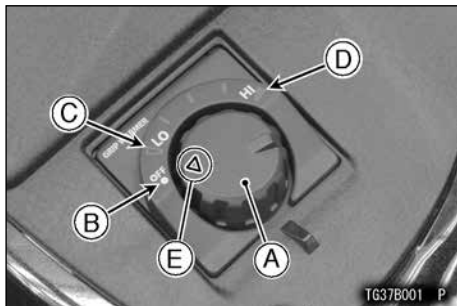

- A. Hőmérséklet szabályzó gomb
- B. OFF állás
- C. LO állás
- D. HI állás
- E. Háromszög jelölés

VIGYÁZAT

A kormány elengedése vezetés közben súlyos balesethez vagy halálhoz vezethet. Menet közben ne szabályozza a markolatfűtést.

FIGYELMEZTETÉS

A markolatfűtés használata közben mindig viseljen kesztyűt. Ha a markolat elhasználódik vagy sérült lesz, ne használja a markolatfűtést, és cseréltesse ki a markolatot egy újra. Koptott vagy sérült markolattal használva a markolatfűtés égési sérüléseket okozhat. Meleg napokon (külső hőmérséklet 20°C (68°F) vagy magasabb), ne használja a markolatfűtést. Meleg napokon tartsa a szabályzó gombot „LO” állás közelében.

Az akkumulátor védelme

- A markolatfűtésnek van egy automatikus kapcsolója, ami megakadályozza az akkumulátor lemerülését. Ezért amikor a motor megáll vagy lassul, a kapcsoló akár ki is kapcsolhatja a fűtést automatikusan. Ha a motor újra eléri a normál sebességet, a kapcsoló visszakapcsolja a fűtést automatikusan.
- Ha a motor nagyon lassan halad, lehetséges, hogy az automata kapcsoló az akkumulátor állapota miatt nem kapcsolja vissza a fűtést.
- Az akkumulátorok fogyó eszközök. Ha az akkumulátor elérte az élettartama végét, a fűtés nem működik. Ellenőrizze az akkumulátort, és cserélje ki egy újra.

MEGJEGYZÉS

- *Ha normális terhelésnél nehezebb vagy könnyebben közlekedik, be kell állítania a fényszórók világítási szögét, így jobban látja az utat, és a szembejövőket sem vakítja el.*

Fényszóróbeállító gomb (ZG1400E)

A fényszóró világítási szöge beállítható vertikálisan a műszerfal melletti beállító gombbal. A beállítás elvégzéséhez lásd a Fényszóró c. részt a Karbantartás és beállítások fejezetben.

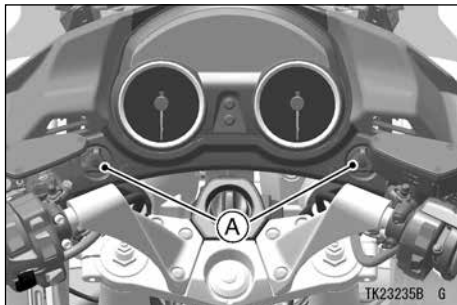

A. Vertikális beállító gomb

542 ÁLTALÁNOS INFORMÁCIÓK

Fékkar/kuplungkar beállító

Bizonyos modelleken beállító található a fék- és kuplung karokon. Mindkét karnál 4 ~ 6 állás van, így a kar a vezető kezének megfelelően beállítható. Nyomja előre a kart és a nyíllal jelzett helynél fordítsa el a szintet jelző számot. A kar a 4 ~ 6 fokozatban van a legközelebb a kormányhoz, ellenkező irányban pedig távolodik attól, a maximális 1-es fokozatig.

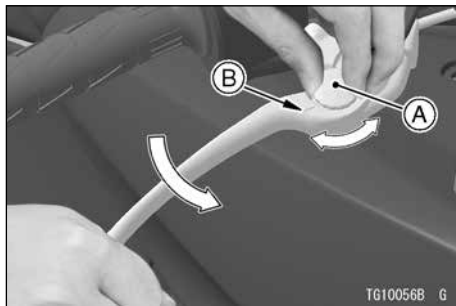

A. Beállító

B. Nyíl

Fékkar és kuplungkar beállítók (VN1700B/D)

A kar és a markolat közötti távolság a fékkar és a kuplungkar állítójával állítható. Nyomja a kart előre, és úgy forgassa az állítót, hogy a kar kinyúló része egy vonalban legyen az állító külső szélének szélesebb vágatával.

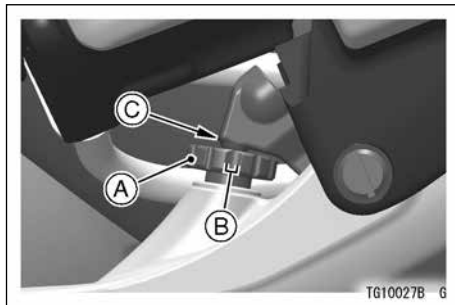

- A. Fékkar beállító
- B. Szélesebb vágat
- C. Kiálló rész

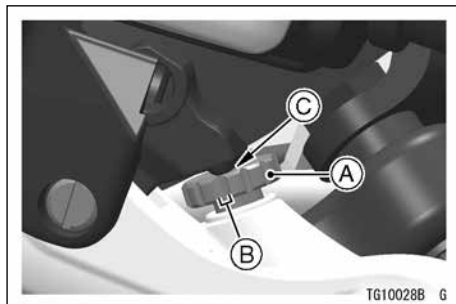

- A. Kuplungkar beállító
- B. Szélesebb vágat
- C. Kiálló rész

544 ÁLTALÁNOS INFORMÁCIÓK

Fékkar beállító

(ZX1000N/S és ZX1400J)

FIGYELMEZTETÉS

Csak a képen látható módon állítsa a fékkart. Ne próbáljon meg bármi más beállítást véghez vinni az első fékkaron és a főfékhengeren. Ha a fékkar beállításon túl bármi egyéb fék beállításra van szüksége, egyeztessen a hivatalos Kawasaki kereskedőjével.

A fékkar előre nyomásakor forgassa el a beállítót, és válassza ki a megfelelő beállítást.

[Fékkar Beállítás]

Beállító	Forgassa befelé← → Forgassa kifelé
Fékkar helyzete	Távol← → Közel

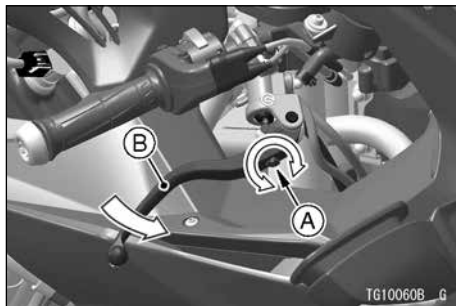

- A. Beállító
- B. Fékkar

Kuplungkar beállító (ZX1000N)

FIGYELMEZTETÉS

Csak a képen látható módon állítsa a kuplung kart. Ne próbáljon meg bármi más beállítást véghez vinni a kuplung karon és a munkahengeren. Ha a kuplung kar beállításon túl bármi egyéb kuplung beállításra van szüksége, egyeztessen a hivatalos Kawasaki kereskedőjével.

A kuplungkar előrenyomásakor forgassa el a beállítót, és válassza ki a megfelelő beállítást.

[Kuplung kar beállítása]

Beállító	Forgassa befelé← → Forgassa kifelé
Fékkar helyzete	Távol← → Közel

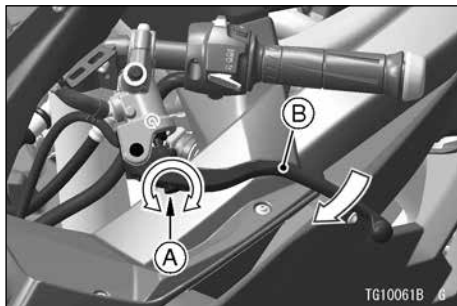

A. Beállító

B. Kuplungkar

546 ÁLTALÁNOS INFORMÁCIÓK

Ködlámpa kapcsoló (VN1700B)

- A ködlámpa kapcsolója a bal oldali burkolatzseb alatt van elhelyezve.
- A kapcsoló megnyomásával kapcsolhatja be a ködlámpát.

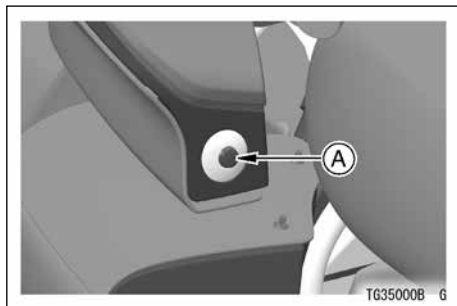

A. Ködlámpa kapcsolója

Tanksapka

A tanksapka nyitásához húzza fel a kulcslyuk fedelét. Helyezze a gyújtáskulcsot a zárba és fordítsa el jobbra.

Záráshoz hajtsa vissza a tanksapkát a kulccsal együtt. Fordítsa el balra kiindulási helyzetig, majd vegye ki a kulcsot. Zárja vissza a kulcslyuk fedelet.

MEGJEGYZÉS

- *A tanksapka kulcs nélkül nem zárható, illetve a gyújtáskulcsot addig nem lehet kivenni, míg a tanksapkát megfelelően le nem zárta.*
- *A kulcsot ne nyomja a lezáráskor, mert akkor a tanksapka nem zárható.*

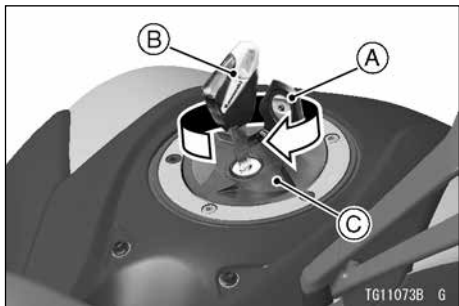

- A. Kulcslyuk fedél
- B. Gyújtáskulcs
- C. Tanksapka

Tanksapka (SC300A/B és SC600A/B)

A tanksapka levételéhez nyissa ki a tanksapka burkolatot a gomb lenyomásával. Helyezze a gyújtáskulcsot a tanksapkába és fordítsa el az óramutató járásával megegyezően.

A tanksapka visszahelyezéséhez nyomja a helyére úgy, hogy a kulcs benne van, és a háromszög jelölés előre néz. Fordítsa el az óramutató járásával ellentétesen a kiindulási helyzetig, majd vegye ki a kulcsot. Zárja be a tanksapka burkolatot.

MEGJEGYZÉS

- *A tanksapka kulcs nélkül nem zárható, illetve a gyújtáskulcsot addig nem lehet kivenni, míg a tanksapkát megfelelően le nem zárta.*
- *A kulcsot ne nyomja a lezáráskor, mert akkor a tanksapka nem zárható.*

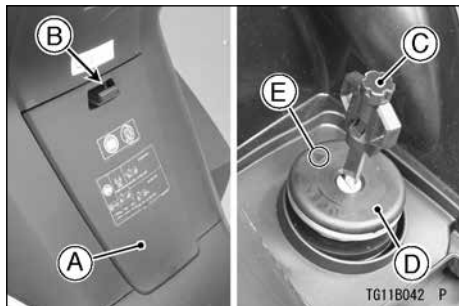

- A. Tanksapka fedél
- B. Gomb
- C. Gyújtáskulcs
- D. Tanksapka
- E. Háromszög jelölés

Üzemanyag

Üzemanyag követelmények:

Az alábbi táblázatban megadott vagy annál magasabb oktánszámú benzint használjon. A Kawasaki által előírt oktánszámnál soha ne használjon kisebb értékűt, mert a motor károsodását idézheti elő vele.

Az oktánszám a benzin detonáció- és kopogástűrő képességét jelöli. Az oktánszám jelölésére általában a RON rövidítést használják.

FIGYELMEZTETÉS

Ne használjon ólmozott benzint, mert az tönkretelheti a katalizátort. (További információkért lásd a „Katalizátor” c. részt „A motorkerékpár vezetése” c. fejezetben).

FIGYELMEZTETÉS

Ha a motor kopog vagy csörög, használjon másfajta vagy magasabb oktánszámú benzint. Ha így üzemelteti motorját, súlyos motorkárosodás léphet fel. Az üzemanyag minősége nagyon fontos. A rossz minőségű vagy az előírásokat nem teljesítő üzemanyag használata esetén csökkenhet a motor teljesítménye. A rossz minőségű vagy nem előírt üzemanyag használatából eredő meghibásodás nem tartozik a jótállás keretében érvényesíthető javítások közé.

Az üzemanyag típusa és oktánszáma

A táblázatban előírt vagy magasabb oktánszámú, tiszta, friss, ólmozatlan benzint használjon.

Az üzemanyag típusa	Ólommentes benzin
Etanol tartalom	E10 vagy kevesebb
Minimális oktánszám	RON rendszer (Research Octane Number) 91 vagy 95

FIGYELMEZTETÉS

Ne használjon olyan üzemanyagot, melynek az ethanol és oxygenát tartalma több, mint ami az E10-esben előírt. Nem megfelelő üzemanyag használata esetén károsodhat a blokk vagy az üzemanyag ellátó rendszer, illetve motorindítási vagy teljesítménybeli problémák léphetnek fel.

* Az E10 egy olyan, európai direktíva által meghatározott üzemanyag, mely maximum 10% ethanolt tartalmazhat.

FIGYELMEZTETÉS

(csak a 78.2 kW-ra fojtott ZG1400E modell esetében)

E10-es üzemanyag használata esetén az Üzemanyag takarékos módban (Eco mode) előfordulhat, hogy az enyhe gyorsításhoz alkalmazott kis gázadás-kor gyenge gázreakció lép fel. Ez nem okoz motorkárosodást, és könnyen megszüntethető, ha hagyományos üzemanyagot tankol vagy nem használja az Eco módot.

Tankolás:

Kerülje a tankolást esőben, vagy poros szélben, mert szennyeződés kerülhet a benzinbe és ezáltal a motorba.

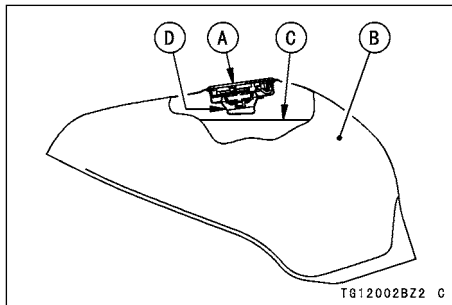

- A. Tanksapka**
- B. Üzemanyag tank**
- C. Maximális szint**
- D. Betöltőnyílás**

**VIGYÁZAT**

A benzin fokozottan tűz- és robbanásveszélyes anyag. Fordítsa a gyújtáskulcsot „OFF” állásba. Ne dohányozzon. Győződjön meg arról, hogy a hely jól szellőzik, láng- és szikraforrásoktól mentes, beleértve az őrlángot is. A maximum mennyiségen túl soha ne töltjön üzemanyagot a tartályba. Ha túltölti a tartályt, hő hatására az üzemanyag kitágul, és a tanksapkka szellőzőnyílásán kifolyik. Tankolás után győződjön meg, hogy megfelelően lezárta a tanksapkát. A kifolyt benzint haladéktalanul törölje le a tankról.

FIGYELMEZTETÉS

Az üzemanyag bizonyos összetevői a festés bemattulását vagy egyéb rongálódását okozhatják. Fokozottan ügyeljen arra, hogy ne cseppenjen ki üzemanyag tankoláskor.

Benzincsap (KLX150H)

A benzincsapnak 3 állása van:

“ON,” “OFF” és “RES” (Tartalék). A normál használathoz fordítsa a benzincsapot “ON” állásba. Ha az üzemanyag kifogy a csap “ON” állásában, a maradék 1.6 L (0.42 US gal) üzemanyagot a csap “RES” állásában tudja használni.

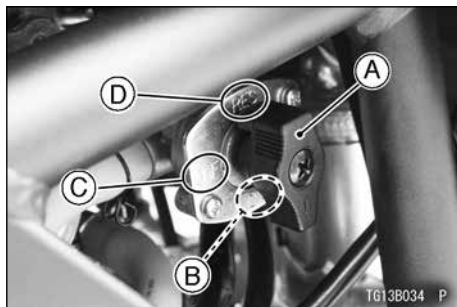

A. Benzincsap

B. ON állás

C. OFF állás

D. RES (Tartalék) állás

A benzincsap "ON" vagy "RES" állásában csak akkor folyik üzemanyag a karburátorokba, ha jár a motor, az üzemanyag ellátás megszűnik, ha a motort leállítja.

Fordítsa az üzemanyag csapot "OFF" állásba, ha a tankot levették karbantartás vagy beállítás céljából, vagy a motorkerékpárt hosszabb ideig fogja tárolni.

MEGJEGYZÉS

- Mivel "RES" állásban a megtehető út erősen korlátozott, tankoljon a következő lehetőségénél.
- Tankolás után mindig bizonyosodjon meg róla, hogy a benzincsapot visszatekerte "ON" állásba.



VIGYÁZAT

Gyakorolja a benzincsap kezelését álló járműnél. A balesetek elkerülése végett meg kell tanulnia kezelni a benzincsapot menet közben, méghozzá úgy, hogy nem veszi le a tekintetét az útról. Ügyeljen arra, hogy ne érintse meg a forró blokkot a benzincsap kezelése közben.

Ne üljön a motorra, ha az oldaltámaszon áll. Az oldaltámasz felhajtásakor mindig ellenőrizze egy kis rúgással, hogy teljesen felhajtotta-e, mielőtt felül.

MEGJEGYZÉS

- *A motorkerékpáron oldaltámasz kapcsoló található. Ha a támasz le van hajtva és a váltó sebességben van, a motor nem indítható.*

Oldaltámasz

A motorkerékpár oldaltámasszal van ellátva. Bizonyos modelleken két támasz is található: egy oldaltámasz és egy központi állvány.

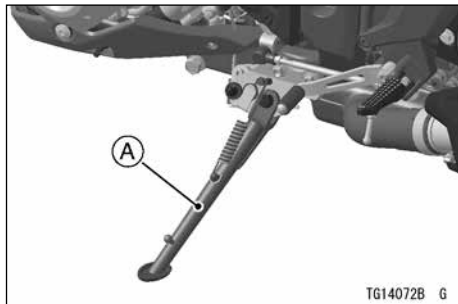

A. Oldaltámasz

MEGJEGYZÉS

- *Az oldaltámasz használatakor fordítsa balra a kormányt.*

554 ÁLTALÁNOS INFORMÁCIÓK

A motorkerékpár központi állványra emeléséhez lépjen rá erősen az állványra, aztán emelje a motort a kapaszkodónál megmarkolva felfelé és hátrafelé. Ne próbálja az ülésnél fogva megemelni, mert megsértheti az ülést.

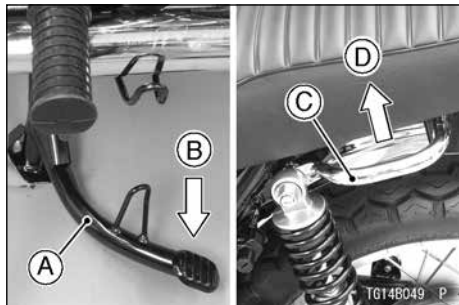

- A. Központi állvány
- B. Lépjen rá
- C. Markolat
- D. Emelje fel

Ülések

Kérdezze meg hivatalos Kawasaki kereskedőjétől az Ön motorján található ülés levételének és visszahelyezésének a módját, vagy nézze a Szervizkönyvben.

Az alábbiakban leírtak általánosan mutatják be az ülés levételét / visszahelyezését.

Az ülés levétele

Az ülés levételéhez tegye a gyújtáskulcsot az ülés-zárba, fordítsa jobbra és emelje meg az ülés hátulját.

Az ülés visszahelyezése

Szerelje vissza az ülést a kiszereelés fordított sorrendjében.

- Illessze az ülés elején található vágatokat a tankon található konzolokhoz.

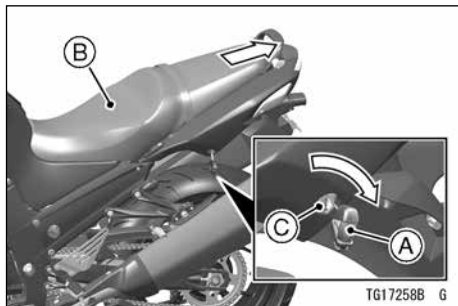

- A. Gyújtáskulcs
- B. Ülészár
- C. Ülészár

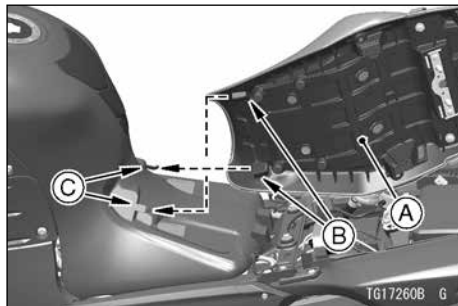

- A. Ülészár
- B. Vágatok
- C. Rögzítő konzol

556 ÁLTALÁNOS INFORMÁCIÓK

- Illessze az ülés közepén található kiálló részeket az ülés zárnál lévő lukakba, és illessze az ülés hátulján lévő kampót a váz vájzatába.

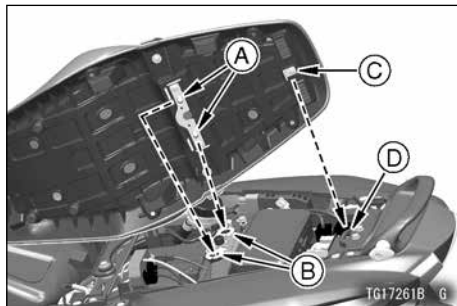

- A. Kiálló részek**
- B. Lukak**
- C. Kampó**
- D. Vájat**

- Nyomja le az ülés közepét, amíg a zár kattán.

- Húzza fel az ülés elejét és hátulját, hogy megbizonyosodjon, biztosan lezárta.

MEGJEGYZÉS

- *Ha nehézkes kivenni a kulcsot a zárból, fordítsa egy kicsit az óramutató járásával ellentétesen miközben kihúzza.*

Csomagrögzítő kampók

Bizonyos modelleken csomagrögzítő kampók vannak.

A csomagrögzítő kampókkal könnyű csomagot rögzíthet a hátsó ülésre.

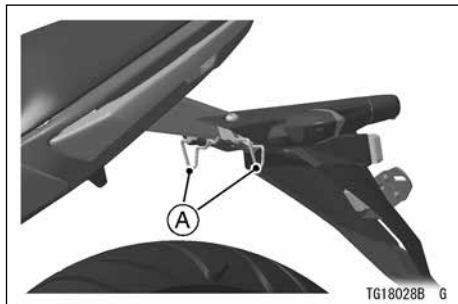

A. Csomagrögzítő kampók

Sisakrögzítő kábel (EJ800A)

Sisakot lehet rögzíteni a motorkerékpár-hoz a sisak rögzítő kábelekkel. Rögzítse biztosan a sisak zárjának gyűrűjét a motor sisakrögzítőjéhez.

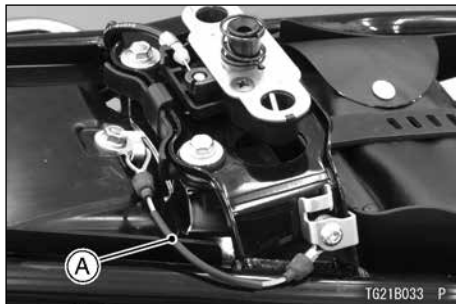

A. Sisakrögzítő kábel

 **VIGYÁZAT**

A sisak elvonhatja menet közben a vezető figyelmét vagy akadályozhatja a jármű kezelését, így balesetet okozhat. Ne motorozzon a kábelekhez rögzített sisakkal.

Sisakrögzítő kampók

Sisakot lehet rögzíteni a motorkerékpárhoz speciális kampókkal.

Bizonyos típusokon zárható vagy kihajtható kampók találhatók.

A zárható kampó nyitása: helyezze a kulcsot a nyílásba, és fordítsa jobbra.

 **VIGYÁZAT**

A sisak elvonhatja menet közben a vezető figyelmét vagy akadályozhatja a jármű kezelését, így balesetet okozhat. Ne motorozzon a kampókra rögzített sisakkal.

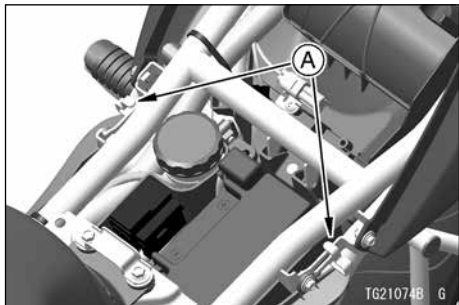

A. Sisakrögzítő kempó (nem zárható)

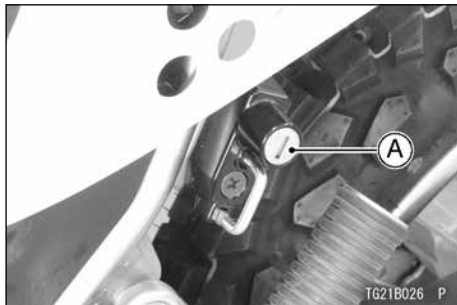

A. Sisakrögzítő kempó (zárható)

560 ÁLTALÁNOS INFORMÁCIÓK

Csomagrögzítő kampó (SC125A/B és SC300A/B)

A csomagrögzítő kampó a belső idomon található. A csomagrögzítő kampó célja, hogy könnyű dolgokat helyezzen rá.

FIGYELMEZTETÉS

Ne akasszon 3 kg-nál nehezebb dolgokat a csomagrögzítő kampóra.

⚠ VIGYÁZAT

Ne akasszon olyan nagy dolgokat rá, amely kilóg a motorról vagy a lábába ütközik. Balesethez vezethet, ha megzavarja a jármű működését.

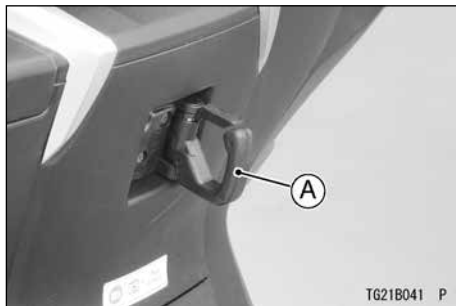

A. Csomagrögzítő kampó

Kormányzár (VN900B/C)

A motorkerékpáron kormányzár található a váznyak jobb oldali részén.

A kormányzár lezárása:

- Fordítsa el a kormányt balra.
- Tegye be a zárba a kulcsot.
- Félig fordítsa el a kulcsot balra.
- Vegye ki a kulcsot

MEGJEGYZÉS

- *Amennyiben nehéz lezárni a kormányzárát, fordítsa a kormányt kissé balra vagy jobbra.*
- *A kormányzár nyitásakor fordítsa a kormányt kissé jobbra.*

VIGYÁZAT

Ha lezárt kormányzárral próbál indulni, balesetet szenvedhet. A motor beindítása előtt mindig oldja ki a kormányzárát.

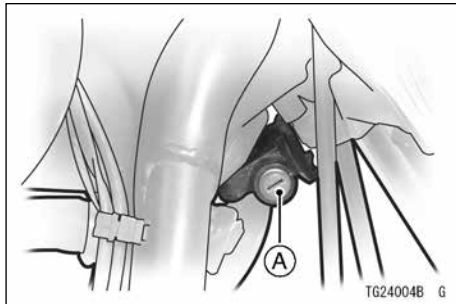

A. Kormányzár

562 ÁLTALÁNOS INFORMÁCIÓK

Szerszám készlet

A használati utasításban leírt kisebb beállításokat vagy cseréket az itt tárolt szerzőszámokkal is el lehet végezni. Az eredeti helyén tárolja a szerzőszámkészletet.

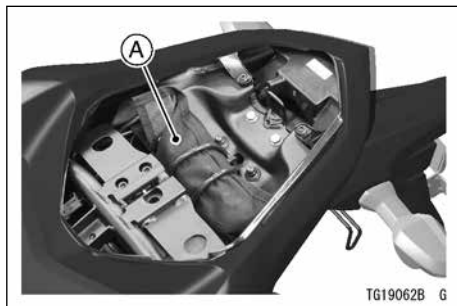

A. Szerzőszámkészlet

Tárolórekesz

Bizonyos modelleken van tárolórekesz. Ebben a tárolórekeszben könnyű dolgokat tartson

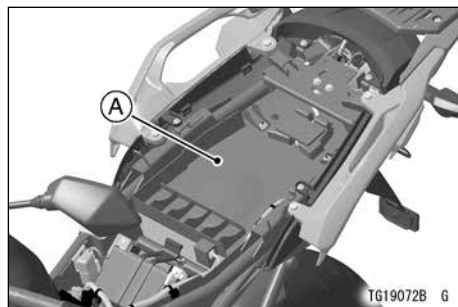

A. Tárolórekesz

Szélvédő (KLE650E/F, KLZ1000B)

A szélvédő magassága módosítható, így a vezető a saját igényeihez állíthatja.

KLE650E/F: kb. 60 mm (2.4 in.) magasság

KLZ1000B: kb. 75 mm (3.0 in.) magasság

Szélvédő magasság állítás

- Lazítsa meg a beállító anyákat a szélvédőn.

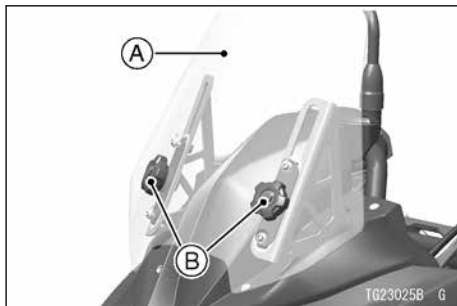
**A. Szélvédő****B. Szélvédő beállító anyák**

- A szélvédő fel-le mozgatása közben.
- Húzza meg a beállító anyákat a szélvédőn.
- Győződjön meg róla, hogy a szélvédő egység biztosan rögzül.

564 ÁLTALÁNOS INFORMÁCIÓK

Szélvédő (ZG1400E)

A szélvédő levegő beáramló részének a pozícióját 3 állás közül választhatja ki.

Beállítás

- Fordítsa a gyújtáskulcsot "ON" állásba.
- Állítsa a szélvédőt felső állásba az elektromos szélvédő állító gombbal (lásd Elektromos szélvédő állító gomb a bal kormánykapcsolón c. részt).
- Fordítsa el a gombot, hogy beállítsa a levegő beömlő pozícióját a szélvédőn.

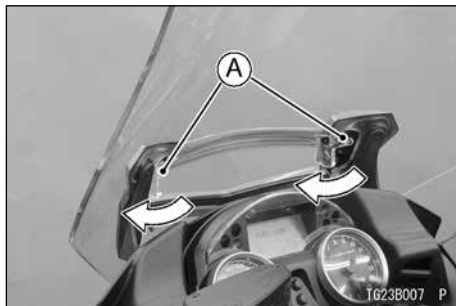

A. Gombok

- Fordítsa a gyújtáskulcsot "OFF" állásba.

⚠ VIGYÁZAT

A szélvédő mozgás közben becsípheti a kezét vagy az ujját, ami sérülést okozhat. A gyújtáskulcs „OFF” állásba fordítása után a szélvédő automatikusan az alsó (alap) állásba tér vissza. Győződjön meg róla, hogy a kezei és ujjai nem érnek a szélvédőhöz, mielőtt a gyújtáskapcsolót „OFF” állásba fordítja.

Levegő beáramló 1 (Zárva)

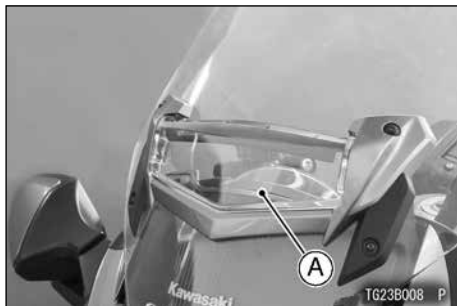

A. Levegő beáramló pozíció

566 ÁLTALÁNOS INFORMÁCIÓK

Levegő beáramló 2 (Alacsony)

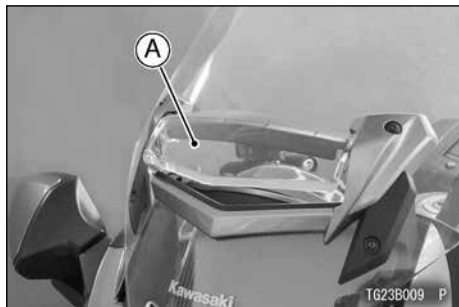

A. Levegő beáramló pozíció

Levegő beáramló 3 (Magas)

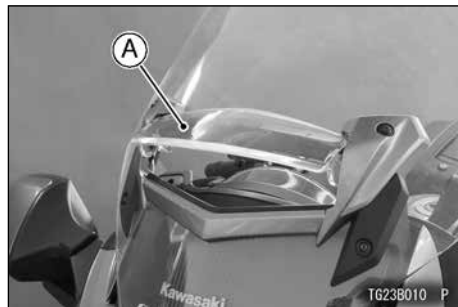

A. Levegő beáramló pozíció

Szélvédő (VN1700D)

A szélvédő 50 mm (1,9 hüvelyk) magasságban állítható. Lazítsa meg a szélvédő alsó részén lévő csavarokat és mozgítsa a szélvédőt lefelé vagy felfelé. Beállítás után húzza meg a csavarokat.

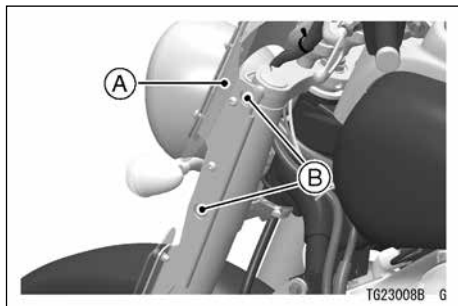

- A. Szélvédő
- B. Csavarok

Szélvédő (ZX1000L/M)

A szélvédő magassága 3 állásban módosítható, így a vezető a saját igényeihez állíthatja.

Beállítás

- Fogja meg kézzel a szélvédőt.
- A műszerfal alján lévő gomb megnyomásával állítsa be a szélvédőt a kívánt pozícióba.

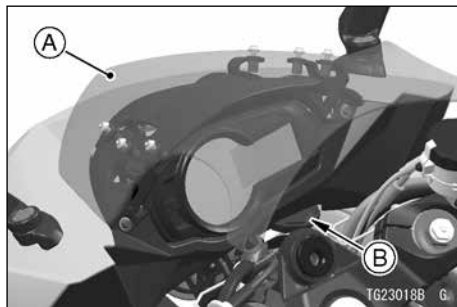

- A. Szélvédő
- B. Gomb

568 ÁLTALÁNOS INFORMÁCIÓK

- A műszerfalon lévő jelölésnek illeszkednie kell a szélvédő tartókonzolljával.

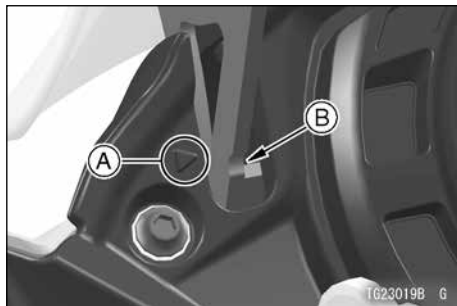

A. Jelölés

B. Vájat

- Nyomja vissza a kart az eredeti helyzetébe.
- Győződjön meg róla, hogy a szélvédő egység biztosan rögzül.

VIGYÁZAT

Ha vezetés közben leveszi a kezét a kormányról, az súlyos sérüléssel vagy halállal végződő balesetbe vezethet. Menet közben ne állítsa be a szélvédő szögét; álljon meg a motorral, mielőtt bármilyen módosítás végez. Ha a szélvédő állító gomb használata közben elfordítja a kormányt, becsípheti a kezét és/vagy az ujját a gomb és az első villa közé. Ne fordítsa el a kormányt a szélvédő szögének állítása közben. Ha a beállítás után nem megfelelően rögzíti a szélvédő szögét, előfordulhat, hogy a szélvédő menet közben hirtelen elmozdul, ami megijesztheti vagy elvonhatja vezető figyelmét, ami súlyos vagy akár halálos balesetbe is vezethet. Határozottan rögzítse a gombot a szélvédő beállítása után.

Szélvédő (EX650E/F)

A szélvédő magassága 3 állásban módosítható, így a vezető a saját igényeihez állíthatja.

- Távolítsa el a 4 csavart és a szélvédő.

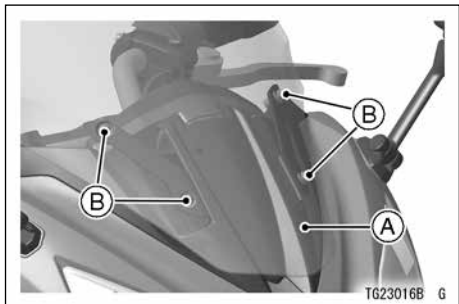

- A. Szélvédő
- B. Csavarok és alátétek

- Távolítsa el a szélvédő konzol rögzítő-csavarjait.

- Szerelje vissza a kisserelt részeket miközben a szélvédőt a vezető igényeihez állítja.

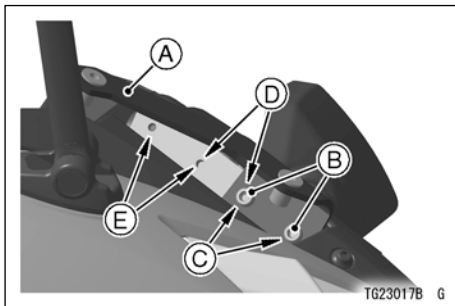

- A. Szélvédő konzol
- B. Csavarok
- C. Alsó állás
- D. Középső állás
- E. Legmagasabb állás

570 ÁLTALÁNOS INFORMÁCIÓK

Levegő beömlő

Bizonyos modelleken ram air rendszer található.

Ezen a nyíláson keresztül áramlik be a levegő az üzemanyag rendszerbe. Soha ne zárja el a nyílást, akadályozva ezáltal a levegő bejutását. Ez csökkenti a teljesítményt, és fokozza a károsanyag kibocsátást.

A beömlő az ülés alatt vagy a felső idom elején található.

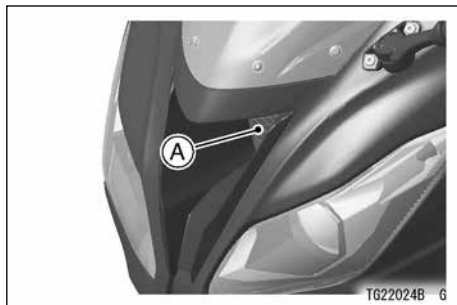

A. Levegő beömlő

Csípőtámasz (ZX1000N)

Ezen a motoron mozgatható csípőtámasz található. A csípőtámasznak két beállítása van. Az alapbeállítás az első oldal. A csípőtámasz beállítása:

- Távolítsa el az ülést (lásd Ülés eltávolítás).
- Távolítsa el a belső csípőtámasz burkolat csavarjait.

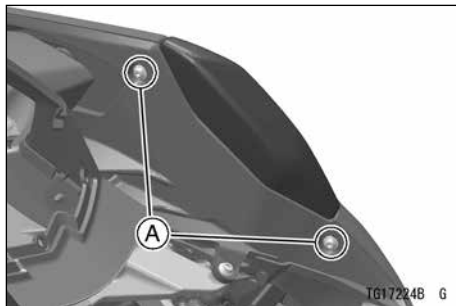

A. Belső csípőtámasz burkolat csavarjai

- Távolítsa el a külső csípőtámasz burkolat csavarjait és alátéteit.

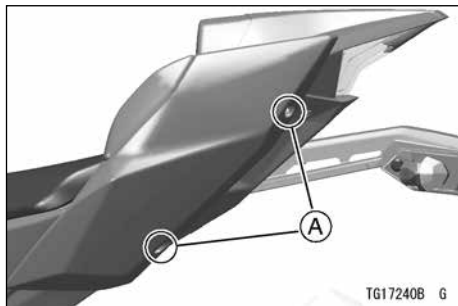

A. Külső csípőtámasz burkolat csavarjai és alátétei

- Húzza a burkolatot kifelé, hogy kiszabadítsa a kiálló részt.

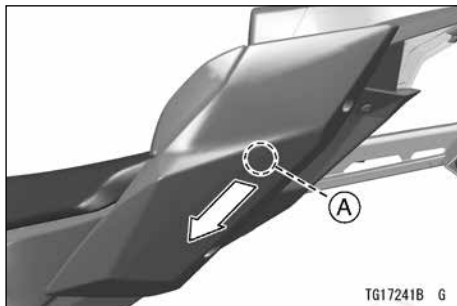

A. Kiálló rész

- Távolítsa el a burkolatot, hogy a fül kijöjjön a vájatból.

572 ÁLTALÁNOS INFORMÁCIÓK

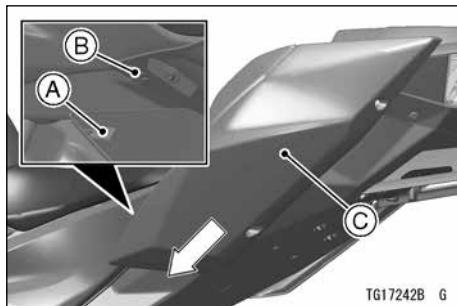

- A. Fül
- B. Vájat
- C. Csipőtámasz burkolat

- Távolítsa el a csipőtámasz egység csavarjait és alátéteit.
- Távolítsa el a csipőtámasz egységet.

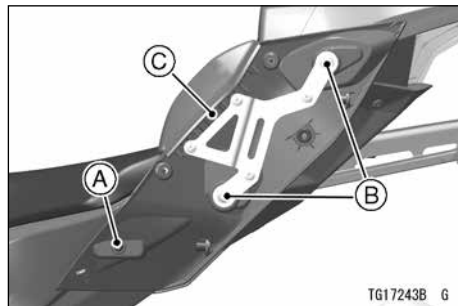

- A. Csipőtámasz egység csavarja (M5) és alátéte
- B. Csipőtámasz egység csavarja (M6)
- C. Csipőtámasz egység

- Szerelje vissza a csipőtámasz egységet a kívánt pozícióba.
- Húzza meg a csipőtámasz egység csavarjait a megadott nyomatékkal.

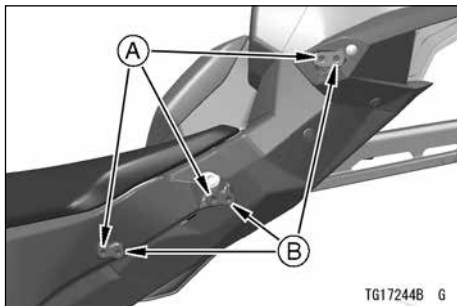

- A. Első pozíció**
B. Hátsó pozíció

Meghúzási nyomaték

Csípőtámasz egység csavarja (M6)
 8,0 N•m (0,82 kgf•m, 71 in•lb)
 Csípőtámasz egység csavarja (M5)
 3,0 N•m (0,31 kgf•m, 27 in•lb)

MEGJEGYZÉS

- *Ha nem áll rendelkezésre nyomatékulcs, ezt a műveletet hivatalos Kawasaki szervizben végeztesse.*

- Illessze a fület a vajatba.

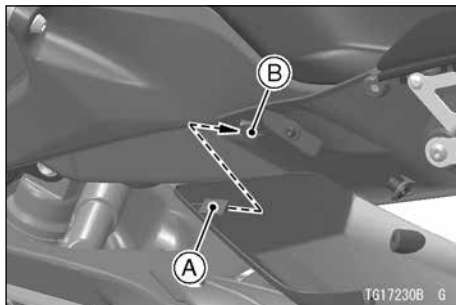

- A. Fül**
B. Vájat

- Illessze a kiálló részt a gyűrűbe.

574 ÁLTALÁNOS INFORMÁCIÓK

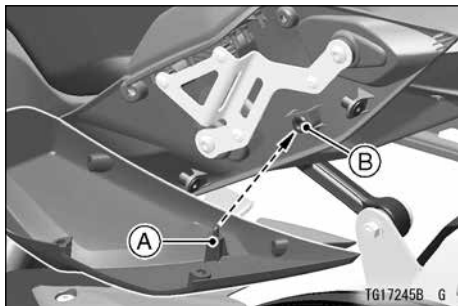

A. Kiálló rész

B. Gyűrű

- Húzza meg a csípőtámasz burkolat csavarjait, használva az alátéteket is.

Visszapillantó tükör

Visszapillantó tükör beállítása (rugós)

- Állítsa be a visszapillantó tükröt úgy, hogy csak a tükör házat mozgatja.
- Ha így nem sikerül beállítania, akkor a tükörszárat mozgassa kézzel.

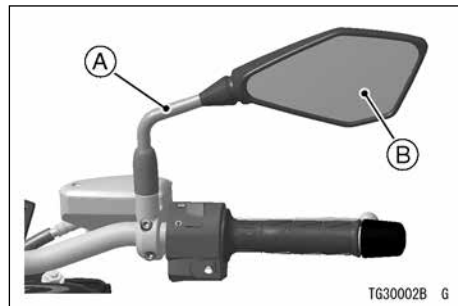

A. Tükörszár

B. Visszapillantó tükör

MEGJEGYZÉS

- *Ha nem áll rendelkezésre nyomaték-kulcs, ezt a műveletet hivatalos Kawasaki szervizben végeztesse.*

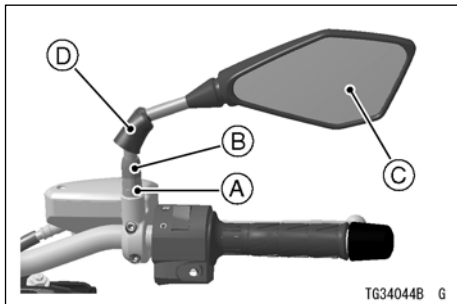

- A. Alsó hatszögletű rész meghúzása**
- B. Felső hatszögletű rész:**
- C. Visszapillantó tükör**
- D. Gumi burkolat**

Esemény Adat Rögzítő (esemény adat rögzítővel ellátott modell)

Más gyártókhoz hasonlóan, a Kawasaki is ellátta néhány modelljét Esemény Adat Rögzítővel (EDR). Az eszköz fő célja, hogy baleset esetén rögzítse azokat az adatokat, melyek segítségével kideríthető, hogy teljesítettek a járműrendszerei rövid idővel a baleset (vagy esemény) előtt.

POZNÁMKA

- *Normál motorozás esetén az adatok mindig rögzülnek, de folyamatosan felülíródnak és törlődnek a gyújtáskulcs OFF állásba fordításával.*
- *Csak baleset esetén tárolja el az EDR az adatokat a későbbi felhasználásra.*
- *Az eszköz nem gyűjt és tárol személyes adatokat vagy információkat (úgy mint név, nem, életkor).*

A járműben található EDR-t úgy tervezték, hogy azokat az adatokat rögzítse, melyek fontosak egy esetleges baleset esetén: a jármű sebessége, a főtengely forgási sebessége, gázkar nyitási szög, stb.

Ezen adatok segíthetnek mind a gyártó mind pedig a vezető számára, hogy jobban kideríthessék, a jármű hogyan teljesített a baleset pillanatában, és hogy jobban megértsék a baleset körülményeit.

Az EDR által rögzített adatok kiolvasásához speciális eszköz szükséges, továbbá hozzáférés a járműhöz vagy az EDR-hez. A Kawasaki hozzájárulás nélkül nem ad hozzáférést az EDR információkhoz, kivéve ha a törvény kötelezi rá.

Szivargyújtó csatlakozó (KLE650E/F)

Az akkumulátort áramforrásként lehet használni a szivargyújtó csatlakozón keresztül.

- A csatlakozóra csak hivatalos Kawasaki szervizben csatlakoztathat kiegészítőt.

Szivargyújtó csatlakozók

Helye	Cél	polaritás	A kábel színe
A fényszóró hátulja	Sebességfokozat kijelző	(+)	fehér/kék
		(-)	fekete/sárga
A fényszóró hátulja	Szivargyújtó	(+)	Fehér/Piros
		(-)	fekete/fehér
A bal középső idom hátulja	Markolatfűtés	(+)	fehér/kék
		(-)	fekete/sárga
A bal középső idom hátulja	Ködlámpa	(+)	fehér/kék
		(-)	fekete/sárga
Maximális áramerősség 3,3 A			

578 ÁLTALÁNOS INFORMÁCIÓK

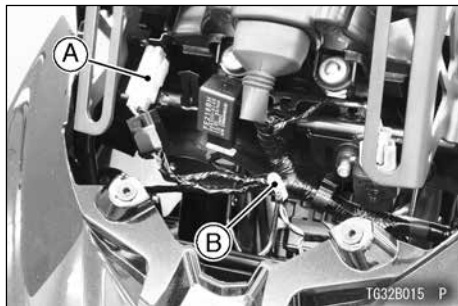

- A. Sebességfokozat kijelző
- B. Szivargyújtó csatlakozónak

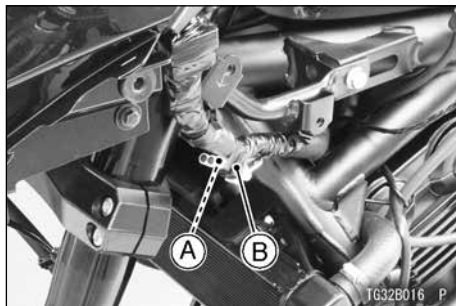

- A. A markolatfűtésnek
- B. A ködlámpának

FIGYELMEZTETÉS

A motoron az aljzatnak és a csatlakozóknak egy külön áramkörük van (5 A-os biztosítékkal). Itt mindig 5 A-os vagy annál kisebb biztosítékot használjon. 40 W összteljesítménynél többet ne csatlakoztasson az elektromos rendszerre, mert lemerítheti az akkumulátort még járó motornál is.

Szivargyújtó csatlakozó (EN650A/B)

Az akkumulátort áramforrásként lehet használni a szivargyújtó csatlakozón keresztül.

- A csatlakozóra csak hivatalos Kawasaki szervizben csatlakoztathat kiegészítőt.

580 ÁLTALÁNOS INFORMÁCIÓK

Szivargyújtó csatlakozók

Helye	Cél	polari- tás	A kábel színe
Az üzem- anyag tank alatt	Sebesség- fokozat kijelző	(+)	fehér/kék
		(-)	fekete/ sárga
A fényszóró hátlaja	Tartalék	(+)	fehér/kék
		(-)	fekete/ sárga
A fényszóró hátlaja	Ködlámpa	(+)	fehér/kék
		(-)	fekete/ sárga
A műszerfal hátlaja	Szivargyújtó	(+)	fehér/kék
		(-)	fekete/ fehér
A vezetőü- lés alatt	Tartalék	(+)	fehér/kék
		(-)	fekete/ sárga

Maximális áramerősség 2 A

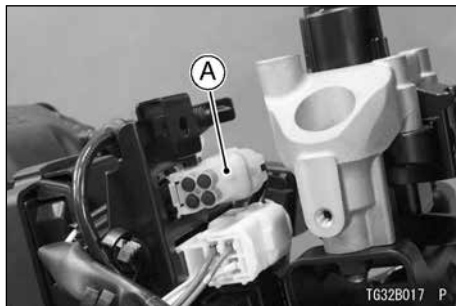

A. Sebességfokozat kijelzőnek

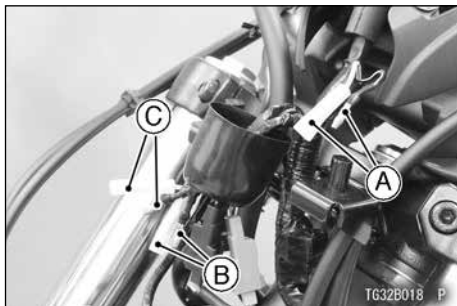

- A. Szivargyűjtő csatlakozónak
- B. A ködlámpának
- C. Tartaléknak

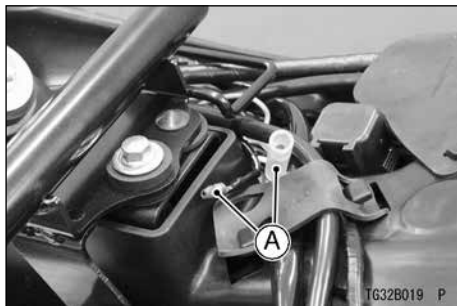

- A. Tartaléknak

FIGYELMEZTETÉS

A motoron az aljzatnak és a csatlakozónak egy külön áramkörük van (5 A-os biztosítékkal). Itt mindig 5 A-os vagy annál kisebb biztosítékot használjon. 25 W összteljesítménynél többet ne csatlakoztasson az elektromos rendszerre, mert lemerítheti az akkumulátort még járó motornál is.

582 ÁLTALÁNOS INFORMÁCIÓK

Szivargyújtó csatlakozó (VN900B/C)

Az akkumulátort áramforrásként lehet használni a szivargyújtón csatlakozón keresztül, a gyújtáskapcsoló állásától függetlenül. Tartsa be az alábbiakban leírtakat.

Elektromos csatlakozók

Helye	Polaritás	A kábel színe
A vezető ülése alatt	(+)	fehér/kék
	(-)	fekete/sárga
Az üzemanyag tank alatt	(+)	fehér/kék
	(-)	fekete/sárga
Maximális áramerősség		10 A

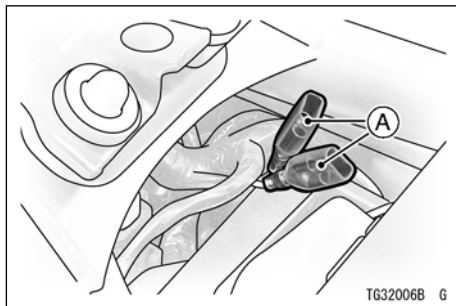

A. Elektromos csatlakozók

- A tank alatti csatlakozóra csak hivatalos Kawasaki szervizben csatlakoztathat kiegészítőt.

FIGYELMEZTETÉS

A motoron az aljzatnak és a csatlakozóknak egy külön áramkörük van (10 A-os biztosítékkal). Mindig 10 A-s vagy kisebb biztosítékot csatlakoztasson az elektromos kiegészítők áramkörére. 70 W összteljesítménynél többet ne csatlakoztasson az elektromos rendszerre, mert azzal még járó motornál is lemerítheti az akkumulátort.



VIGYÁZAT

Ügyeljen rá, hogy ne csípje be a kábeleket az ülés és a váz közé, így elkerülheti a rövidzárlatot.

Szivargyújtó csatlakozók (KLZ1000B)

Az akkumulátort áramforrásként lehet használni a szivargyújtó csatlakozón keresztül.

- A csatlakozóra csak hivatalos Kawasaki szervizben csatlakoztathat kiegészítőt.

FIGYELMEZTETÉS

Mindig csak előírt kiegészítőt csatlakoztasson rá.

Szivargyújtó csatlakozó (Sebességfokozat kijelző)

Helye	Cél
A fényszóró hátulja	Sebességfokozat kijelző
Maximális áramerősség 0,2 A	

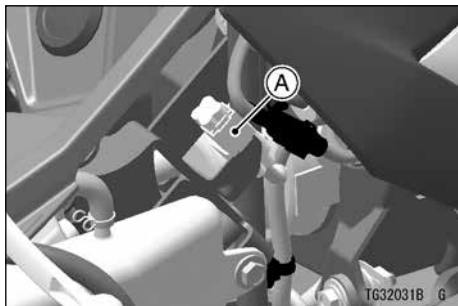

A. Szivargyújtó csatlakozó (Sebességfokozat kijelző)

FIGYELMEZTETÉS

A motoron a csatlakozónak egy külön áramköre van (15 A-os biztosítékkal). Itt mindig 15 A-os vagy annál kisebb biztosítékot használjon. 2,4 W összteljesítménynél többet ne csatlakoztasson az elektromos rendszerre, mert lemerítheti az akkumulátort még járó motornál is.

Szivargyújtó csatlakozó (Markolatfűtés)

Helye	Cél
Az oldalidom hátulja	Markolatfűtés
Maximális áramerősség 2,3 A	

Szivargyújtó csatlakozó (Ködlámpa)

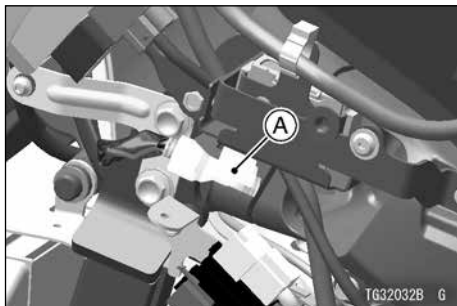

A. Szivargyújtó csatlakozó (Markolatfűtés)

FIGYELMEZTETÉS

A motoron a csatlakozónak egy külön áramköre van (15 A-os biztosítékkal). Itt mindig 15 A-os vagy annál kisebb biztosítékot használjon. 28 W összteljesítménynél többet ne csatlakoztasson az elektromos rendszerre, mert lemerítheti az akkumulátort még járó motornál is.

Helye	Cél
A fényszóró hátulja	Ködlámpa
Maximális áramerősség 1,3 A	

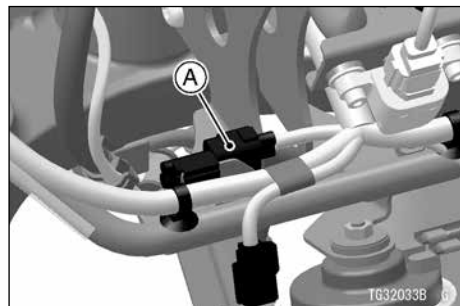

A. Szivargyújtó csatlakozó (Ködlámpa)

586 ÁLTALÁNOS INFORMÁCIÓK

Szivargyújtó csatlakozó (Szivargyújtó aljzat)

Helye	polaritás	A kábel színe
A fényszóró hátulja	(+)	Fehér/Fekete
	(-)	fekete

Maximális áramerősség 3,3 A

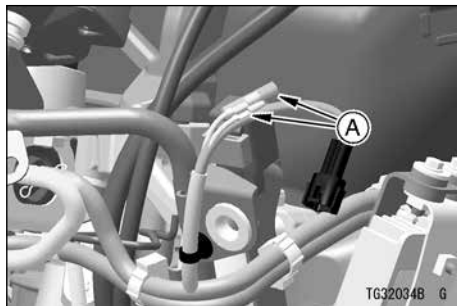

A. Szivargyújtó csatlakozó (Szivargyújtó aljzat)

FIGYELMEZTETÉS

A motoron az aljzatnak és a csatlakozóknak egy külön áramkörük van (7.5 A-os biztosítókkal). Itt mindig 7.5 A-os vagy annál kisebb biztosítékot használjon. 56 W összteljesítménynél többet ne csatlakoztasson az elektromos rendszerre, mert azzal még járó motornál is lemerítheti az akkumulátort.

Szivargyújtó csatlakozó (ZG1400E)

Az akkumulátort áramforrásként lehet használni a szivargyújtón és a csatlakozón keresztül. Vegye figyelembe és kövesse az alábbiakban leírtakat.

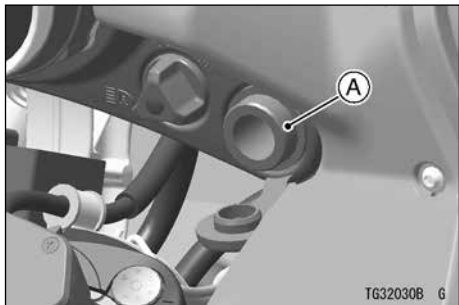

A. Szivargyújtó csatlakozó

Elektromos csatlakozók

Helye	Polaritás	A kábel színe
A bal belső burkolat alatt	(+)	fekete
	(-)	fekete/sárga
Ülés zár alatt	(+)	fekete
	(-)	fekete/sárga

FIGYELMEZTETÉS

Ha a csatlakozóra nem vízálló csatlakozóval ellátott tartozékot kapcsolt, esőben ne használja és ne is mossa a motort. Ha nem használja a csatlakozót, mindig tegye rá a fedelét.



A. Szivargyújtó csatlakozó (a bal belső burkolat mögött)

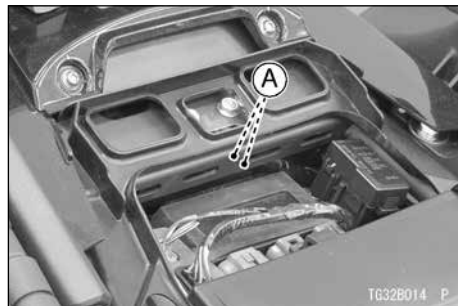

A. Szivargyújtó csatlakozó (az ülés zár alatt)

MEGJEGYZÉS

- *A csatlakozóra csak hivatalos Kawasaki szervizben satlakoztathat kiegészítőt.*

FIGYELMEZTETÉS

A motoron az aljzatnak és a csatlakozóknak egy külön áramkörük van (5 A-os biztosítékkal). Itt mindig 5 A-os vagy annál kisebb biztosítékot használjon. Ha a biztosíték kiolvad, a motor nem áll le. 60 W összteljesítménynél többet ne csatlakoztasson az elektromos rendszerre, mert azzal még járó motornál is lemerítheti az akkumulátort.



VIGYÁZAT

Ügyeljen rá, hogy ne csípje be a kábeleket az ülés és a váz közé, így elkerülheti a rövidzárlatot.

Elektromos csatlakozók (ZX1400H/J)

- Az akkumulátort áramforrásként lehet használni a szivargyújtó csatlakozón keresztül. Vegye figyelembe és kövesse az alábbiakban leírtakat.

Elektromos csatlakozók

Elhelyezkedés	Polaritás	Vezeték Szín
A bal belső burkolat alatt	(+)	Fekete
	(-)	Fekete/Sárga
Ülés alatt	(+)	Fekete
	(-)	Fekete/Sárga

590 ÁLTALÁNOS INFORMÁCIÓK

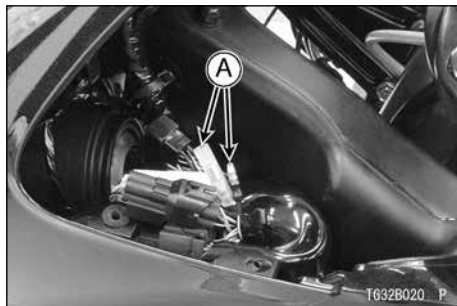

A. Szivargyújtó csatlakozó (a bal belső burkolat alatt)

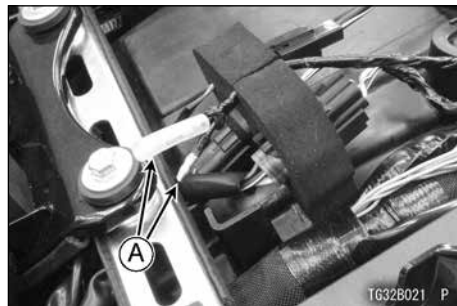

A. Szivargyújtó csatlakozó (az ülés alatt)

MEGJEGYZÉS

- *A csatlakozóra csak hivatalos Kawasaki szervizben csatlakoztathat kiegészítőt.*

FIGYELMEZTETÉS

A motoron a csatlakozónak egy külön áramköre van (2 A-os biztosítékkal). Itt mindig 2 A-os vagy annál kisebb biztosítékot használjon.

24 W összteljesítménynél többet ne csatlakoztasson az elektromos rendszerre, mert lemerítheti az akkumulátort még járó motornál is.



VIGYÁZAT

Ügyeljen rá, hogy ne csípje be a kábeleket az ülés és a váz közé, így elkerülheti a rövidzárlatot.

Szivargyújtó csatlakozók (VN1700D)

Az akkumulátort áramforrásként lehet használni a szivargyújtó csatlakozón keresztül.

- Az elektromos csatlakozók a fényszóróban és a vezetőülés alatt találhatóak.

Vegye figyelembe és kövesse az alábbiakban leírtakat.

Szivargyújtó csatlakozók (Fényszóróban)

polaritás	A kábel színe
(+)	Sárga
(-)	fekete/sárga

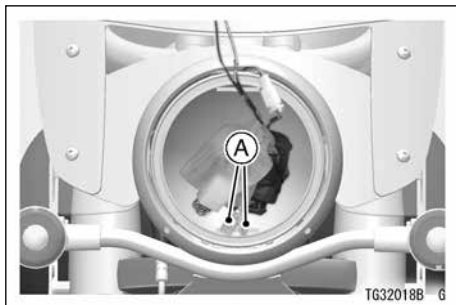

A. Szivargyújtó csatlakozók (Fényszóróban)

Vegye figyelembe és kövesse az alábbiakban leírtakat.

Szivargyújtó csatlakozók (vezetőülés alatt)

polaritás	A kábel színe
(+)	barna/kék
(-)	fekete/sárga

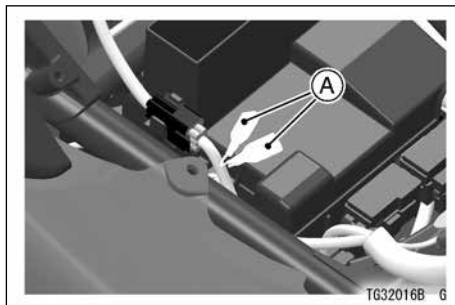

A. Szivargyújtó csatlakozók (vezetőülés alatt)

FIGYELMEZTETÉS

Ne működtesse motorját esőben illetve ne mossa le, ha a csatlakozóra nem vízálló csatlakozóval ellátott eszközt illesztett. Mindig tegye rá a fedelet, ha nem használja a csatlakozót.

- A csatlakozóra csak hivatalos Kawasaki szervizben csatlakoztathat kiegészítőt.

FIGYELMEZTETÉS

A motoron az aljzatnak és a csatlakozóknak egy külön áramkörük van (15 A-os biztosítékkal). Itt mindig 15 A-os vagy annál kisebb biztosítékot használjon.

155 W összteljesítménynél többet ne csatlakoztasson az elektromos rendszerre, mert lemerítheti az akkumulátort még járó motornál is.



VIGYÁZAT

Ügyeljen rá, hogy ne csípje be a kábeleket az ülés és a váz közé, így elkerülheti a rövidzárlatot.

594 ÁLTALÁNOS INFORMÁCIÓK

Szivargyújtó csatlakozó (VN1700B)

Az akkumulátort áramforrásként lehet használni a szivargyújtó csatlakozón keresztül.

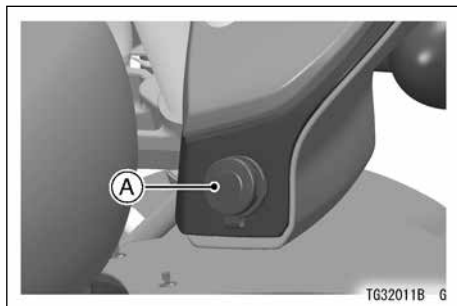

A. Szivargyújtó csatlakozó (VN1700B)

FIGYELMEZTETÉS

Ha a csatlakozóra nem vízálló csatlakozóval ellátott tartozékot kapcsolt, esőben ne használja és ne is mossa a motort. Ha nem használja a csatlakozót, mindig tegye rá a fedelét.

- Az AUX és iPod csatlakozók a bal burkolatzebben találhatóak.

ÁLTALÁNOS INFORMÁCIÓK 595

Vegye figyelembe és kövesse az alábbiakban leírtakat.

Kiegészítő elektromos csatlakozók (Audio Player alatt)

Polaritás	A kábel színe
(+)	barna/kék
(-)	fekete/sárga

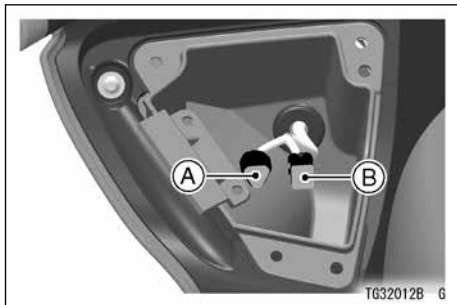

A. AUX csatlakozó

B. iPod csatlakozó

- Az elektromos csatlakozók az audio player és a vezetőülés alatt találhatóak.

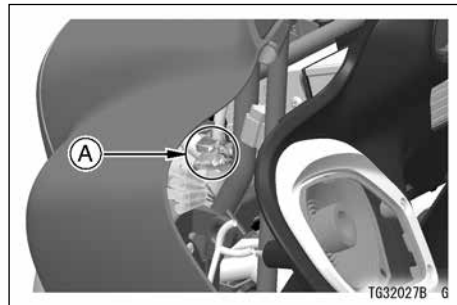

A. Kiegészítő elektromos csatlakozók (Audio Player alatt)

596 ÁLTALÁNOS INFORMÁCIÓK

Vegye figyelembe és kövesse az alábbiakban leírtakat.

Kiegészítő elektromos csatlakozók (vezetőülés alatt)

Polaritás	A kábel színe
(+)	barna/kék
(-)	fekete/sárga

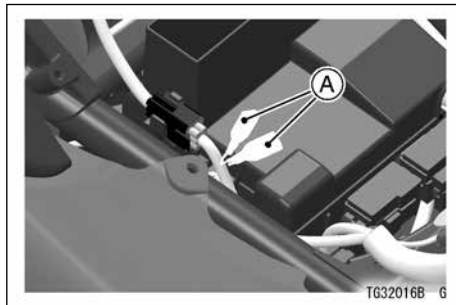

A. Kiegészítő elektromos csatlakozók (vezetőülés alatt)

Vegye figyelembe és kövesse az alábbiakban leírtakat.

Szivargyújtó csatlakozók a hátsó hangszóró részére (Vezetőülés alatt)

Csatlakozók	Polaritás	A kábel színe
Jobb	(+)	fekete/fehér
	(-)	kék/piros
Bal	(+)	fekete/kék
	(-)	kék/piros

Az Intercom kiegészítő elektromos csatlakozói (vezetőülés alatt)

Cél	Csatlakozó színe
Vezető	Fekete
Utás	Szürke

ÁLTALÁNOS INFORMÁCIÓK 597

Vegye figyelembe és kövesse az alábbiakban leírtakat.

A Navigációs Rendszer kiegészítő elektromos csatlakozói (Audio Player alatt)

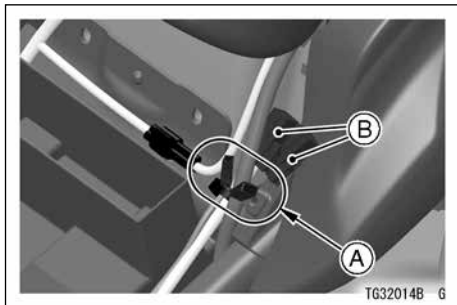

- A. Kiegészítő elektromos csatlakozók (hátsó hangszórók)**
- B. Intercom csatlakozók (vezető és utas)**

Cél	Polaritás	A kábel színe
Navi. Audio földelés	(-)	Rózsaszín
Navi. Audio bal	(+)	Szürke
Navi. Audio jobb	(+)	Sötétlila
Navi. földelés	(-)	Sárga/Fekete
Navi. táp	(+)	Fehér

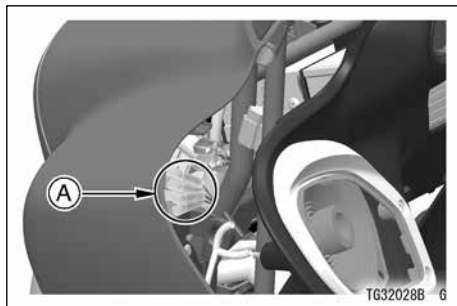

A. A Navigációs Rendszer kiegészítő elektromos csatlakozója

FIGYELMEZTETÉS

Ha a csatlakozóra nem vízálló csatlakozóval ellátott tartozékot kapcsolt, esőben ne használja és ne is mossa a motort. Ha nem használja a csatlakozót, mindig tegye rá a fedelét.

- A csatlakozóra csak hivatalos Kawasaki szervizben csatlakoztathat kiegészítőt.

FIGYELMEZTETÉS

A motoron az aljzatnak és a csatlakozóknak egy külön áramkörük van (20 A-os biztosítékkal). Itt mindig 20 A-os vagy annál kisebb biztosítékot használjon.

120 W összteljesítménynél többet ne csatlakoztasson az elektromos rendszerre, mert azzal még járó motornál is lemerítheti az akkumulátort.

⚠ VIGYÁZAT

Ügyeljen rá, hogy ne csípje be a kábeleket az ülés és a váz közé, így elkerülheti a rövidzárlatot.

Szivargyújtó csatlakozó (SC125A/B és SC300A/B)

A 12 voltos szivargyújtó csatlakozók a kesztyűtartóban találhatóak. Kiegészítő csatlakozót csatlakoztathat ide.

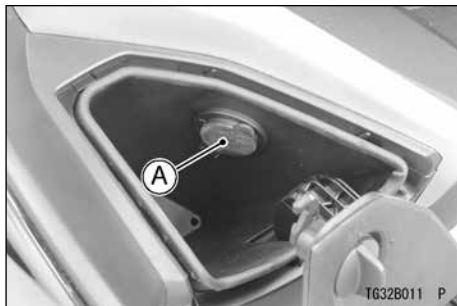

A. Szivargyújtó csatlakozó

FIGYELMEZTETÉS

Csak mobiltelefon töltésre. Ha más eszközt kapcsol rá, akkor sérülés következhet be.

Kesztyűtartó (SC125A és SC300A/B)

A kesztyűtartó a belső idomban található. A kesztyűtartó célja, hogy könnyű dolgokat tartson benne.

- A kesztyűtartó nyitásához fordítsa a gombot az óramutató járásával megegyezően.

FIGYELMEZTETÉS

Ne tegyen 1,5 kg-nál nehezebb dolgokat a kesztyűtartóba.

Tárolórekesz (SC125A/B és SC300A/B)

A tárolórekesz az ülés alatt található. Itt tárolhatja a használati útmutatót, és a motorkerékpárral kapcsolatos egyéb iratokat és okmányokat, valamint könnyű dolgokat.

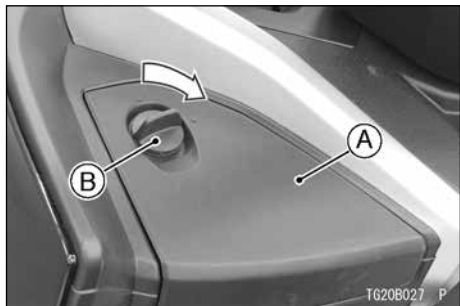

- A. Kesztyűtartó
- B. Gomb

FIGYELMEZTETÉS

Ne tegyen 10 kg-nál nehezebb dolgokat a tárolórekeszbe.

602 ÁLTALÁNOS INFORMÁCIÓK

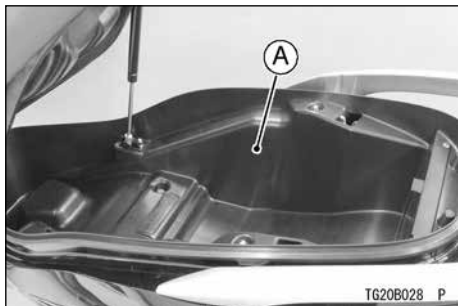

A. Tárolórekesz

Hátsó csomagtartó

Ennek a motorkerékpárnak hátsó csomagtartója is van.

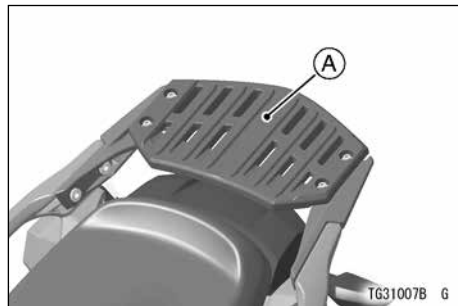

A. Hátsó csomagtartó

(KLZ1000B)

 **VIGYÁZAT**

A motor túlterhelése utassal és / vagy csomagokkal; illetve a hátsó csomagtartón nem helyesen elosztott teher hajtással lehet a kezelhetőségre, a motor feletti uralom elvesztéséhez vezethet, ami súlyos sérüléssel vagy halállal járó balesetet is okozhat. A hátsó csomagtartó maximális terhelhetősége 6 kg. Ne lépje túl a teljes terhelhetőség 220 kg-os határát (utassal, csomagokkal, tartozékokkal). Utassal és/vagy csomaggal ne lépje túl a 130 km/h-s sebességet. Sebességét az út- és időjárási viszonyoknak megfelelően válassza meg. A többletsúly és egyéb körülmények figyelembe vétele nélkül, helytelenül megválasztott sebesség balesethez vezethet.

(ZG1400E)

 **VIGYÁZAT**

A motor túlterhelése utassal és / vagy csomagokkal; illetve a hátsó csomagtartón nem helyesen elosztott teher hajtással lehet a kezelhetőségre, a motor feletti uralom elvesztéséhez vezethet, ami súlyos sérüléssel vagy halállal járó balesetet is okozhat. A hátsó táskák maximális terhelhetősége 10kg. Ne lépje túl a teljes terhelhetőség 228 kg-os határát (utassal, csomagokkal, tartozékokkal). Utassal és/vagy csomaggal ne lépje túl a 130 km/h-s sebességet. Sebességét az út- és időjárási viszonyoknak megfelelően válassza meg. A többletsúly és egyéb körülmények figyelembe vétele nélkül, helytelenül megválasztott sebesség balesethez vezethet.

604 ÁLTALÁNOS INFORMÁCIÓK

Lábmelegítők (VN1700B)

Ez a motorkerékpár a lábvédők mögött lábmelegítőkkel is fel van szerelve. A lábmelegítők négy fokozatban szabályozzák a vezető lábánál a levegő áramlását. Ha a lába körül meleget vagy hideget érez, a kar nyitásával vagy zárásával szabályozhatja a hőmérsékletet.

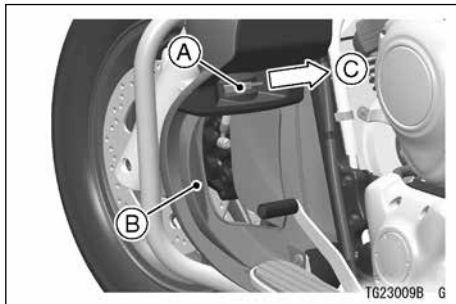

- A. Lábmelegítő karja
- B. Lábmelegítő
- C. Nyitás

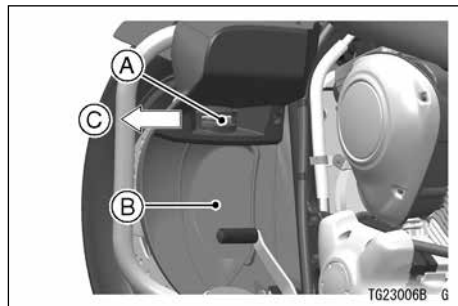

- A. Lábmelegítő karja
- B. Lábmelegítő
- C. Zárás

MEGJEGYZÉS

- A lábmelegítőn menetközben ne állítson. Ahhoz meg kell állnia egy biztonságos helyen.

Különleges figyelmeztetés az oldaldobozok és a tárolórekesz használatára vonatkozóan (ZG1400E, Kiegészítő)

Mielőtt elindulna a motorral, mindig ellenőrizze, hogy az oldaltáskák biztosan vannak rögzítve a tartójukon. Győződjön meg róla, hogy az oldaldobozok biztosan illeszkednek a tartókon, és a zár ott is tartja őket. Bizonyosodjon meg arról, hogy az oldaltáskák fedele és a tárolórekesz biztonságosan zárva van.



VIGYÁZAT

Az oldaltáska hirtelen lekapcsolódása vagy a fedél kinyílása elterelheti a vezető figyelmét az útról és a vezetésről, ami súlyos balesethez vezethet. Az oldaltáska hirtelen elvesztésekor megváltozik a jármű egyensúlya, ami szintén balesethez vezethet. Az oldaltáskából kieső felszerelés a vezető motorjának vagy a mögötte haladónak az útjába kerülhet. Ezáltal szintén elveszíthetik uralmukat a jármű felett, ami balesethez vezethet. Motorozás előtt mindig győződjön meg arról, hogy az oldaltáskák zárva vannak.



VIGYÁZAT

Az esetlegesen kilógó ruhadarab vagy más tárgy könnyen beakadhat a hátsó kerékbe, az leblokkolhat, és a motor kicsúszhat. Tartsa mindkét fedelet biztonságosan lezárva motorozás közben.



VIGYÁZAT

Egy kieső tárgy akadályozhatja a kormányszerkezetet, a kezelőszervek működtetését, és/vagy elterelheti a vezető figyelmét az útról és a forgalomról, ezáltal súlyos balesetet okozhat. Motorozás előtt mindig győződjön meg arról, hogy a tárolórekesz zárva van, így akadályozva meg, hogy bármi is kiessen. Ne tároljon és ne helyezzen semmilyen tárgyat a kormányszerkezet mozgó részei (kormányrúd, első villa stb.) és a váz rögzített részei (burkolat, üzemanyagtartály, váz stb.) részei között.

Oldaldobozok (ZG1400E, Kiegészítő)

A hátsó kerék mellett található az oldaltáskák, melyek a csomagok szállítására szolgálnak.

Az oldaltáska fedelének nyitása

- Helyezze a gyújtáskulcsot a zárba.
- Fordítsa a gyújtáskulcsot a zárás jelzéstől a kar felé.
- Emelje fel az oldaltáska tetején lévő kart.

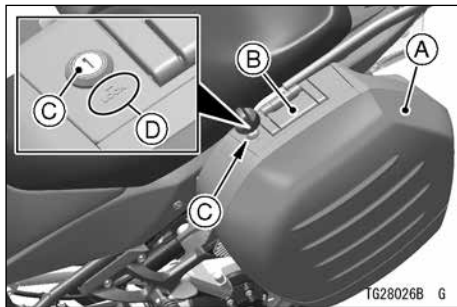

- A. Oldaltáska
 B. Kar
 C. Zár
 D. "LOCK" jelölés

608 ÁLTALÁNOS INFORMÁCIÓK

Az oldaltáska fedelének zárása

- A kart teljesen felfelé tartva nyomja a fedelet teljes mértékben az oldaltáskához.
- Nyomja vissza a kart az eredeti helyzetébe.
- Fordítsa a kulcsot zárt állásba és húzza ki.
- A kar megemeléseivel győződjön meg arról, hogy a fedél biztonságosan zár.

Az oldaltáska levétele

- Helyezze a gyújtáskulcsot a zárba.
- Fordítsa a gyújtáskulcsot a zárás jelzésről a kar felé.
- Emelje fel az oldaltáska tetején lévő kart.
- Felfelé húzva vegye le az oldaltáskát.

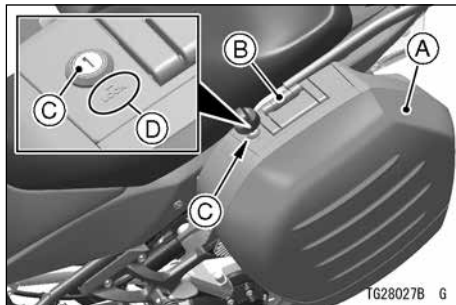

- A. Oldaltáska
- B. Kar
- C. Zár
- D. "LOCK" jelölés

Az oldaltáska visszahelyezése

Különböztesse meg a jobb és bal oldali táskákat. Vizsgálja meg, hogy mindkét táska a megfelelő oldalon van-e. Ha rossz oldalra szereli fel a táskát, a zárszerkezet eltörhet és a táska leeshet motorozás közben. Győződjön meg róla, hogy a tartó a táska elején van.

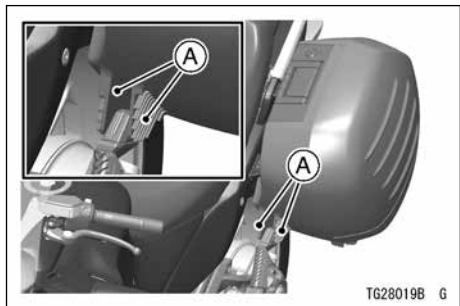

A. Tartó

- Tartsa a kart teljesen felemelt helyzetben.

- Miközben hátsó lábtartó melletti alsó tartóra illeszti az oldaltáskát, akassza be a táska tetején lévő füleket az ülés mellett lévő lukakba.

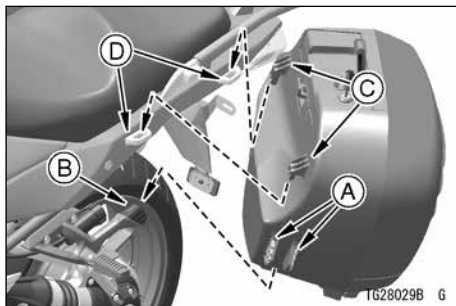

A. Az oldaltáska tartói

B. Kiálló rész

C. Füle

D. A konzol tartói

- Vizsgálja meg, hogy a képen látható módon rögzültek a fülek.

610 ÁLTALÁNOS INFORMÁCIÓK

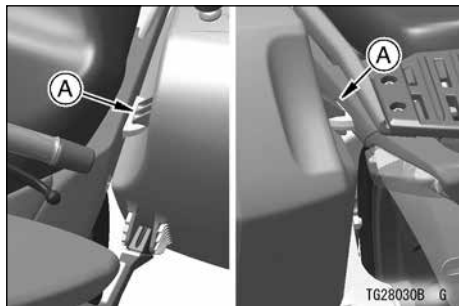

A. Fülel

- Nyomja vissza a kart az eredeti helyzetébe.
- Fordítsa a kulcsot "LOCK" állásba és húzza ki.
- A karok, a táska és a fedél megemelésével győződjön meg arról, hogy a fedél biztonságosan zár és a táska biztonságosan rögzítve van.

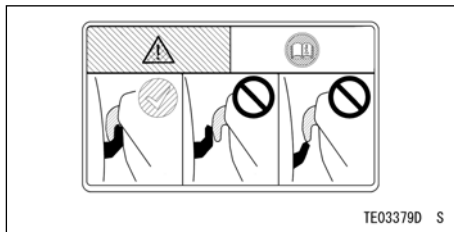

TE03379D S

**VIGYÁZAT**

A motor túlterhelése utassal és / vagy csomagokkal; illetve a dobozok között nem egyenlően elosztott teher hatással lehet a kezelhetőségre, a motor feletti uralom elvesztéséhez vezethet, ami súlyos sérüléssel vagy halállal járó balesetet is okozhat. Az oldaltáskák maximális terhelhetősége egyenként 10 kg. A két oldal között egyenlően osztsa el a terhelést, hogy megmaradjon a jármű egyensúlya. Ne lépje túl a teljes terhelhetőség 228 kg-os határát (utassal, csomagokkal, tartozékokkal). Utassal és/vagy csomaggal ne lépje túl a 130 km/h-s sebességet. Sebességét az út- és időjárási viszonyoknak megfelelően válassza meg. A plussz súly és egyéb körülmények figyelembe vétele nélkül, helytelenül megválasztott sebesség balesethez vezethet.

**VIGYÁZAT**

Az esetlegesen kilógó ruhadarab vagy más tárgy könnyen beakadhat a hátsó kerékbe, az leblokkolhat, és a motor kicsúszhat. Tartsa mindkét fedelet biztonságosan lezárva motorozás közben.

FIGYELMEZTETÉS

Ne üljön az oldaltáskára vagy a fedelére.

Ne terhelje a fedeleket.

612 ÁLTALÁNOS INFORMÁCIÓK

Tárolórekesz (ZG1400E)

A tárolórekesz a baloldali belső idomban található.

Ebben a tárolórekeszben könnyű dolgokat tartson.

- A fedél nyitásához nyomja meg a gombot.
- A fedél magától felnyílik.
- Kattanásig nyomja le a tárolórekesz fedelét a záráshoz.
- Próbálja meg felemelni, így győződjön meg arról, hogy a fedél biztonságosan rögzítődött.

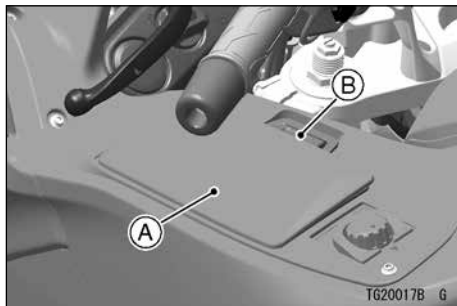

A. Tárolórekesz fedél

B. Nyitógomb

Elektromos zár

Ennek a tárolórekesznek elektromos zárja van. Ha a gyújtáskapcsolót „OFF” vagy „FSS” állásba fordítja, a rekesz automatikusan záródik. Ha a gyújtáskapcsolót „ON” állásba fordítja, a rekesz zárja automatikusan oldódik. Továbbá, ha a jármű sebessége eléri vagy meghaladja a 40 km/h (25 mph) értéket, a rekesz automatikusan záró-

dik. Ha a sebesség 3 km/h (2 mph) értékre csökken, a rekesz zár újra kiold.

MEGJEGYZÉS

- *Semmi esetre se tárolja itt a FOB-ot vagy a tartalék FOB-ot. Ha a FOB-ot itt tartja, és lemerül az eleme, nem tudja újraindítani a motort.*
- *A tárolórekeszben ideiglenesen tároljon dolgokat motorozás közben. A lopás megelőzése érdekében ne tároljon itt semmilyen értéket, ha elhagyja a motort.*
- *Ha „ON” állásba fordította a gyújtáskulcsot, indítsa is be a motort, ne hagyja álló motorral gyújtáson. Az elektromos zár szolenoid szelepe megismétli az „ON/OFF” műveletet, hogy megakadályozza az akkumulátor lemerülését.*



VIGYÁZAT

Egy kieső tárgy akadályozhatja a kormány szerkezetet, a kezelőszervek működtetését, és/vagy elterelheti a vezető figyelmét az útról és a forgalomról, ezáltal súlyos balesetet okozhat. Motorozás előtt mindig győződjön meg arról, hogy a tárolórekesz zárva van, így akadályozva meg, hogy bármi is kiessen.

614 ÁLTALÁNOS INFORMÁCIÓK

Különleges figyelmeztetés a burkolatzsebek, oldaldobozok és a hátsó doboz használatára vonatkózóan (VN1700B/D)

Elindulás előtt mindig ellenőrizze, hogy az oldaltáskák és a doboz biztonságosan vannak-e rögzítve a helyükön. Győződjön meg arról, hogy az oldaltáskák és a hátsó doboz teljesen a helyükön vannak. Ezt úgy ellenőrizheti, hogy megpróbálja kivenni őket a helyükről. Bizonyosodjon meg arról, hogy a fedelek és a burkolatzsebek biztonságosan vannak rögzítve vagy lezárva.

VIGYÁZAT

Az oldaltáska vagy a hátsó doboz hirtelen lekapcsolódása vagy a fedél hirtelen kinyílása elterelheti a vezető figyelmét az útról és a vezetésről, ami súlyos balesethez vezethet. Az oldaltáska hirtelen elvesztésekor megváltozik a jármű egyensúlya, ami szintén balesethez vezethet. Az oldaltáskából kieső felszerelés a vezető motorjának vagy a mögötte haladónak az útjába kerülhet. Ezáltal szintén elveszíthetik uralmukat a jármű felett, ami baleset-hoz vezethet. Motorozás előtt mindig győződjön meg arról, hogy az oldaltáskák zárva vannak.

⚠ VIGYÁZAT

A kinyíló oldaltáska vagy hátsó dobozból esetlegesen kilógó ruhadarab vagy más tárgy könnyen beakadhat a hátsó kerékbe, az leblokkolhat, és a motor kicsúszhat. Mindkét oldaltáska és a hátsó doboz fedelét tartsa biztonságosan lezárva motorozás közben.

Burkolatzsebek (VN1700B)

- A bal és jobb oldali burkolatzseb fedelének nyitásához tegye be a gyújtáskulcsot a zárba, fordítsa az óramutató járásának irányába, majd nyissa ki a burkolatzseb fedelét.

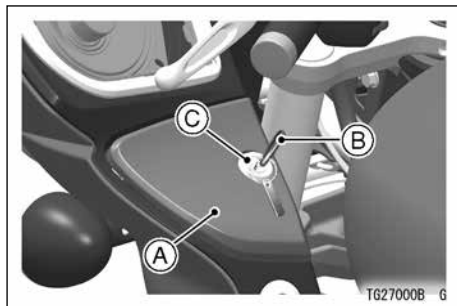

- A. Burkolatzseb fedele**
- B. Gyújtáskulcs**
- C. Zár**

FIGYELMEZTETÉS

A tárolórekeszeken nincs tömítés. Ha esőben motorozik, vagy mossa a motort, csak vízálló tárgyakat tartson a rekeszekben.

Oldaldobozok (VN1700B/D)

A hátsó kerék mellett található az oldaldobozok, melyek a csomagok szállítására szolgálnak.

Az oldaldoboz fedelének nyitása

- Helyezze a gyújtáskulcsot a zárba, majd fordítsa a gyújtáskulcsot az óramutató járásával ellentétesen.
- Emelje meg teljesen a kart, hogy a táska kinyíljon.

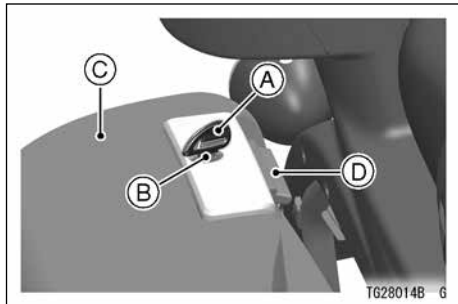

- A. Gyújtáskulcs
- B. A fedél zárja
- C. Oldaltáska fedél
- D. Nyitó kar

Az oldaldoboz fedelének zárása

- A nyitó kart teljesen felfelé tartva nyomja a fedelet teljes mértékben az oldaldobozhoz.
- Engedje el a kart, majd fordítsa el a kulcsot az óramutató járása szerint és húzza ki.
- A kar megemelésével győződjön meg arról, hogy a fedél biztonságosan zár.

618 ÁLTALÁNOS INFORMÁCIÓK

Az oldaldoboz levétele

- Nyissa ki az oldaldoboz fedelét és vegye ki a dobozban lévő csavarokat, majd vegye le a dobozt.

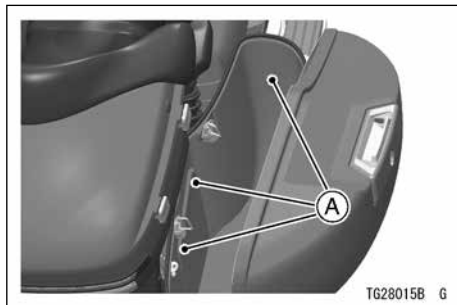

A. Csavarok

Az oldaldoboz visszahelyezése

- Miközben az oldaldoboz alján lévő kiemelkedéseket az alsó lukakba illeszti, a doboz hátulján lévő fület akassza a felső konzolhoz, majd nyomja le a dobozt.

- Tegye vissza a csavarokat, és húzza meg őket.

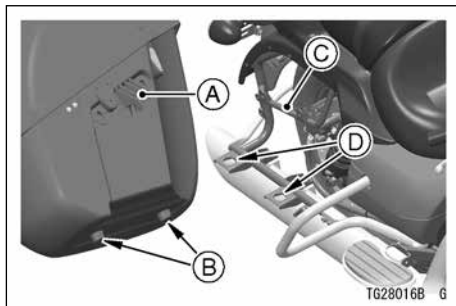

A. Fülek

B. Kiemelkedés

C. Felső konzol

D. Lukak

 **VIGYÁZAT**

A motor túlterhelése utassal és / vagy csomagokkal; illetve a dobozok között nem egyenlően elosztott teher hatással lehet a kezelhetőségre, a motor feletti uralom elvesztéséhez vezethet, ami súlyos sérüléssel vagy halállal járó balesetet is okozhat. Az oldaldobozok maximális terhelhetősége egyenként 7 kg. A két oldal között egyenlően ossza el a terhelést, hogy megmaradjon a jármű egyensúlya. Ne lépje túl a teljes terhelhetőség 180 kg-os határát (utassal, csomagokkal, tartozékokkal). Utassal és/vagy csomaggal ne lépje túl a 130 km/h-s sebességet. Sebességét az út- és időjárási viszonyoknak megfelelően válassza meg. A plussz súly és egyéb körülmények figyelembe vétele nélkül, helytelenül megválasztott sebesség baleset-hoz vezethet.

FIGYELMEZTETÉS

Ne üljön az oldaldobozra vagy a fedelére.

Ne terhelje a fedeleket.

620 ÁLTALÁNOS INFORMÁCIÓK

Hátsó doboz (VN1700B)

A hátsó csomagtartó a motorkerékpár hátulján van.

A csomagtartó fedelének nyitása

- Helyezze a gyújtáskulcsot a zárba, és fordítsa az óramutató járásával ellentétes irányba.

- Húzza fel a két rögzítőt és nyissa ki a csomagtartót.

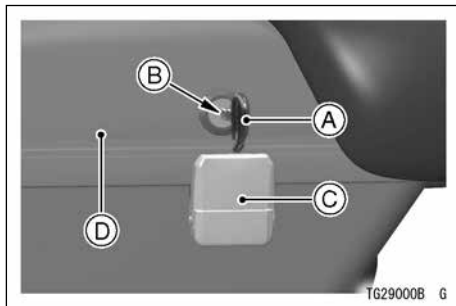

A. Gyújtáskulcs

B. Zár

C. Rögzítő

D. Csomagtartó fedele

A csomagtartó fedelének zárása

- Csukja be a csomagtartó fedelét, majd tegye a gyújtáskulcsot a zárba, fordítsa az óramutató járásának irányába és zárja a rögzítőt.

- A csomagtartó fedelének felfelé húzásával ellenőrizze, hogy a fedél biztonságosan le van-e zárva.

**VIGYÁZAT**

A motor túlterhelése utassal és / vagy csomagokkal; illetve a hátsó dobozban nem egyenlően elosztott teher hatással lehet a kezelhetőségre, a motor feletti uralom elvesztéséhez vezethet, ami súlyos sérüléssel vagy halállal járó balesetet is okozhat. A csomagtartó maximális terhelhetősége 7 kg. Ne lépje túl a teljes terhelhetőség 185 kg-os határát (utassal, csomagokkal, tartozékokkal). Utassal és/vagy csomaggal ne lépje túl a 130 km/h-s sebességet. Sebességét az út- és időjárási viszonyoknak megfelelően válassza meg. A plussz súly és egyéb körülmények figyelembe vétele nélkül, helytelenül megválasztott sebesség balesethez vezethet.

BEJÁRATÁS

Az első 1 600 km (1 000 mérföld) szolgál a jármű bejáratására. Ha ezalatt nem kellő gondossággal bánik a motorkerékpárral, az már néhány ezer km után könnyen tönkremehet.

Az alábbiakban az általánosan betartandó értékeket találja a bejáratás időtartamára.

Kérdezze meg hivatalos Kawasaki kereskedőjétől a bejáratás módját és a bejáratás alatti maximális fordulatszám értékeket, vagy nézze meg a Szervizkönyvben.

MEGJEGYZÉS

- *A közúti közlekedésben tartsa be a megengedett sebességhatárokat.*
- Beindítás után ne induljon el azonnal a járművel és ne pörgesse a motort, csak ha a motor bemelegedett. Járássa üresfokozatban 2-3 percig, hogy az olaj a motor minden részébe eljusson.
- Ne pörgesse üresben a motort.

 **VIGYÁZAT**

Az új gumiabroncsok még csúszósak, emiatt elvesztheti a jármű feletti uralmat és balesetet szenvedhet. Az első 160 km es (100 mérföld) bejáratás alatt érik el normál tapadásukat. Ezalatt kerülje a hirtelen, és erőteljes fékezéseket / kigyorsításokat, illetve a gyors kanyarvételt.

Fontos kiegészítés a fentiekhez, hogy végeztesse el az 1000 km-es (600 mérföld) szervizt és ellenőrzést egy hivatalos Kawasaki szervizben.

A MOTORKERÉKPÁR VEZETÉSE

A motor beindítása

- **(KLX150H)** Fordítsa az üzemanyag csapot "ON" állásba (lásd Üzemanyag csap c. rész).

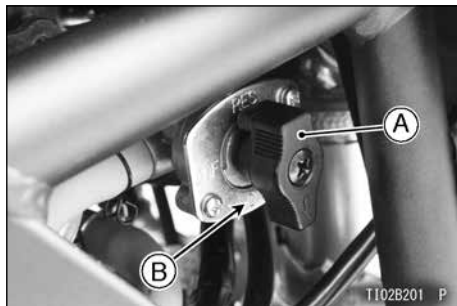

A. Üzemanyag csap kar

B. ON állás

- **(SC125A/B, SC300A/B)** A motor alátámasztásához használja a központi állványt, hajtsa fel az oldaltámaszt.

- Ellenőrizze, hogy a motor vészleállító  állásban van-e.

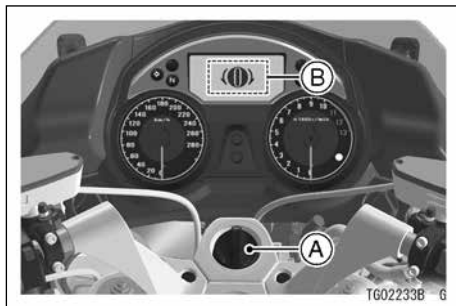

A. Motor vészleállító

B. Indítógomb

- **(model ZG1400E)** Nyomja le a fő gyújtáskulcsot, és engedje el, miközben magánál tartja a FOB-ot.
- Fordítsa a gyújtáskulcsot „ON” állásba.

- **(model ZG1400E)** Fordítsa el a fő gyújtáskulcsot „ON” állásba, amíg a kijelzőn a gyújtáskapcsoló szimbólum látható 5 másodpercig.

MEGJEGYZÉS

- **(Immobilizer rendszerrel szerelt modell esetén)** Ha a gyújtáskulcs OFF állásban van, várjon kb. 5 másodpercet, mielőtt ismét ON állásba fordítaná. Ha azonnal elfordítja „OFF” -ből „ON” állásba, lehetséges, hogy az indításgátló nem ismeri fel a kulcsot.
- **(ZG1400E)** A fő gyújtáskulcs megnyomása és ON állásba fordításakor az irányjelzők felvillannak kétszer.
- Győződjön meg arról, hogy a sebességváltó üresben van.

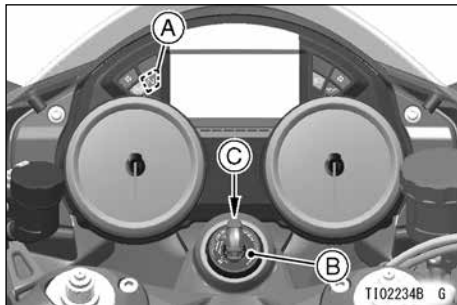



- A. Üresfokozat kijelző lámpa (Zöld)
- B. Gyújtáskapcsoló
- C.  állás

MEGJEGYZÉS

- A motorblokk figyelmeztető () vagy FI lámpa pár másodpercig égve maradhat. Abban az esetben, ha kicsit égve marad, de aztán gyorsan kialszik, a motor rendben működik.
- Bizonyos modelleken gyors alapjárat rendszer található. Ha a motor hideg,

626 A MOTORKERÉKPÁR VEZETÉSE

a gyors alapjáratú rendszer automatikusan megemeli a fordulatszámot. Ez idő alatt, a motorblokk figyelmeztető visszajelző () vagy az FI figyelmeztető visszajelző kigyulladhat, ha sürgősen meg kell húzni a gázkart.

- A motor eldőlés érzékelővel van ellátva, mely automatikusan leállítja a motort, ha eldőlt. A motorblokk figyelmeztető visszajelző () vagy az FI figyelmeztető visszajelző villog, ha az önindító gomb megnyomásakor a motor nem indítható. Miután felállította, fordítsa a gyújtáskulcsot "OFF" majd "ON" pozícióba, mielőtt beindítaná a motort
- **(KLX150H)** Ha a motor hideg, húzza ki a szívató kart teljesen.



A. Szívató kar

MEGJEGYZÉS

- (KLX150H) Ha a motor meleg, vagy melegebb napokon [35°C (95°F) feletti hőmérséklet esetén], ne használja a szívató kart a motor beindításához.
- A gázkar érintése nélkül nyomja meg az önindító gombját a motor beindításához.
- **(SC125A/B, SC300A/B)** A gázkar érintése nélkül húzza be a bal oldali fékkart

(hátsó fék) és nyomja meg az önindító gombját a motor beindításához.

- **(ZX1000N)** A gázkar érintése nélkül csúsztassa a motor start/stop kapcsolót  i állásba a motor beindításához.

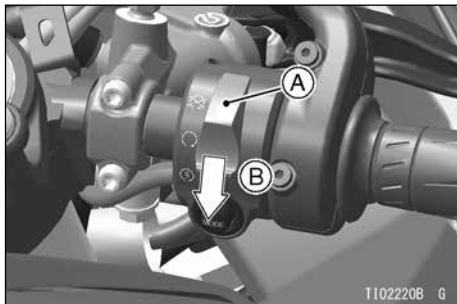

- A. Motor vészleállító**
B. Csúsztatás

FIGYELMEZTETÉS

Legfeljebb 6 másodpercig indítózzon folyamatosan, mert túlmelegedez az önindító vagy lemerítheti az akkumulátort. Mindig várjon 15 mp-et az indítások között, így az indítómotor lehűlik, és az akkumulátor is visszanyeri a teljesítményét.

MEGJEGYZÉS

- A motorkerékpár biztonsági indításgátló kapcsolóval van ellátva. Ha a támasz le van hajtva és a váltó sebességben van, a motor nem indítható. Ha a kuplung be van húzva, és az oldaltámasz fel van hajtva, a motor beindítható.

628 A MOTORKERÉKPÁR VEZETÉSE

- **(KLX150H)** Ha a motor megszívta magát, teljesen nyitott gázkarral próbáljon indítózni, amíg a motor beindul.

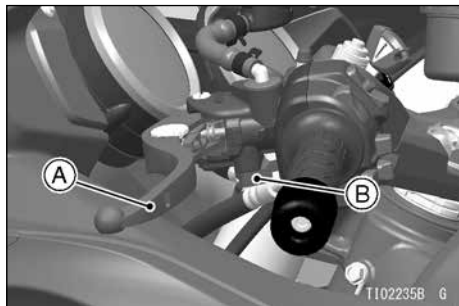

A. Kuplungkar

B. Biztonsági indításgátló kapcsolója

- **(KLX150H)** Amikor a motor bemelegedett, a szívatókart nyomja vissza.

MEGJEGYZÉS

- **(KLX150H)** Ha elindul a motorral, még mielőtt az bemelegedett volna, nyomja vissza a szívatót, amint elindult.
- **(KLX150H)** Ha a szívatókart túl sokáig rajtahagyja a bemelegedett motoron, beköpheti a gyertyát, illetve megnövekedhet a fogyasztás.

FIGYELMEZTETÉS

Ne járassa a motort üresben 5 percnél tovább, mert túlmelegedhet, és károsodhat.

FIGYELMEZTETÉS

A VN1700B/D típusokon ETV (Elektronikus gáyszabályzó)rendszer is van.

A gyújtáskapcsoló kikapcsolása után a fojtószelep nyit és zár kb. 6 másodpercig. A nyitási-zárési művelet idején ne vegye ki az akkumulátort vagy a biztosítékot.

Indítás külső áramforrásról (bikázás)

Kérdezze meg hivatalos Kawasaki kereskedőjétől a bikázás módját, vagy nézze meg a Szervizkönyvben.

Az alábbiakban a külső áramforrásról történő indítás általános gyakorlatát mutatjuk be.

Ha lemerült az akkumulátor, ki kell venni, és fel kell tölteni. Ha ez nem lehetséges, egy külső 12V-os akkumulátor és a bikakábelek megfelelő csatlakoztatásával indítható a motor.

VESZÉLY

- Az akkumulátor belsejében hidrogéngáz képződik, amely bizonyos körülmények között tűz- és robbanásveszélyes. Ezek mindig jelen vannak az akkumulátorban, még teljesen feltöltött állapotban is. Nyílt láng, dohányzás és szikra használata az akkumulátor közelében tilos.
- Használjon védőszemüveget az akkumulátor kezelése közben. Ha a bőrére, a szemébe vagy a ruhájára sav kerül, azonnal és legalább 5 percen keresztül öbítse át vízzel. Forduljon orvoshoz.

A bikakábelek csatlakoztatása

- Bizonyosodjon meg, hogy a gyújtáskulcs „OFF” állásban van.
- Csatlakoztassa a bikakábelt a bikázó akkumulátor (+) pólusáról a motor akkumulátor (+) pólusára.

FIGYELMEZTETÉS

Ügyeljen arra, hogy ne érintse a bikakábelt a pozitív pólusnál a vázhoz, mert rövidzárlatot okozhat.

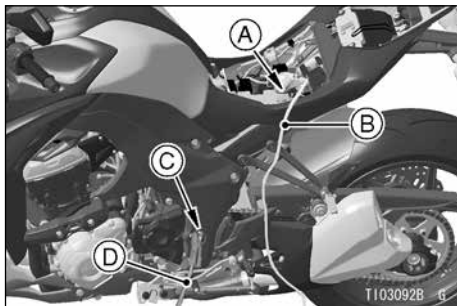

- A.** Motorkerékpár akkumulátor (+) pólus
- B.** A bikázó akkumulátor (+) pólusáról
- C.** Lengővilla forgócsap anyja
- D.** A bikázó akkumulátor (-) pólusáról
- Csatlakoztassa a másik indítókábelt a külső akkumulátor (-) pólusáról a motorkerékpár lengővilla forgócsapjának anyacsavarához vagy más festetlen részéhez. Ne a motor akkumulátor (-) pólusára tegye.

! VESZÉLY

Az akkumulátorban kénsav található, mely égési sérülést okozhat, és nagyon robbanékony hidrogén gázt fejleszt.

- Az utóbb említett csatlakoztatást nem szabad az üzemanyag rendszeren vagy az akkumulátoron elvégezni.
- Figyeljen arra, hogy ne érintse össze a pozitív és negatív kábeleket, és ne támaszkodjon az akkumulátorra ha az utóbbi műveletet végzi.
- Ne csatlakoztassa megfagyott akkumulátorra. Lehetséges, hogy felrobban.
- Ne cserélje fel a pozitív (+) és negatív (-) csatlakozásokat, mert az akkumulátor felrobbanhat és az elektromos rendszer is sérülhet.

632 A MOTORKERÉKPÁR VEZETÉSE

- A motort a szokásos eljárással indítsa.

FIGYELMEZTETÉS

Legfeljebb 5 másodpercig indítózzon folyamatosan, mert túlmelegedhez az önindító vagy lemerítheti az akkumulátort. Mindig várjon 15 mp-et az indítások között, így az indítómotor lehűlik, és az akkumulátor is visszanyeri a teljesítményét.

- Miután a motor beindult, vegye le a bika-kábeleket. Először a (-) kábelt vegye le a motorkerékpárról.

Elindulás

- Ellenőrizze, hogy az oldaltámasz / középpárvány fel van-e hajtva.
- Húzza be a kuplung kart.
- Kapcsoljon egyes fokozatba.
- Adjon rá egy kis gázt és fokozatosan engedje ki a kuplungot.
- Ahogy a kuplung elkezd fogni, adjon nagyobb gázt, hogy a motor elinduljon.

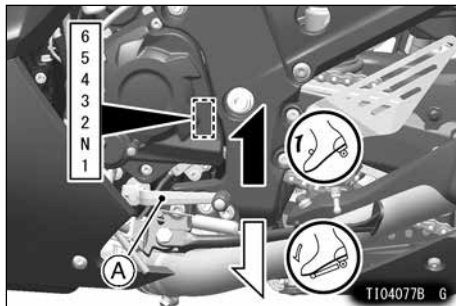

A. Váltó pedál

MEGJEGYZÉS

- *A motorkerékpáron oldaltámasz kapcsoló található. Ha a támasz le van hajtva és a váltó sebességben van, a motor nem indítható.*

Sebességváltás

- Engedje vissza a gázt és húzza be a kuplungot.
- Váltson egyel feljebb vagy lejjebb.



VIGYÁZAT

Soha ne váltson úgy vissza, hogy a motor fordulatszáma rendkívüli mértékben megnövekedik. Nem csak a motort károsítja, hanem a hátsó gumi is megcsúszhat, ami balesethez vezethet. Csak 5,000 ford./perc érték alatt váltson vissza.

- Adjon gázt, miközben újból kiengedi a kuplungot.

MEGJEGYZÉS

- *A váltó speciális üresfokozat keresővel van ellátva. Mikor a motor áll, a váltót csak egyesbe és üresbe lehet tenni.*

634 A MOTORKERÉKPÁR VEZETÉSE

A speciális üresfokozat kereső használatára: váltson le egyesbe, majd emelje fel a váltókart, miközben a motor áll. A váltómű csak üresbe fog kapcsolni.

Fékezés

- Vegye le teljesen a gázt, de a kuplungkart ne húzza be (kivéve visszakapcsolásnál), így a motorfék segít lassítani a motorkerékpárt.
- Mire teljesen megáll, váltson vissza az 1. sebességfokozatba.
- Fékezéskor mindig egyszerre használja mindkét féket. Általában az első féket egy kicsit erősebben alkalmazza mint a hátsót. Váltson vissza, vagy teljesen húzza be a kuplungot, hogy megakadályozza a motor lefulladását.
- Sose blokkolja a fékeket, mivel a gumik megcsúszhatnak. Kanyarodás közben jobb ha egyáltalán nem fékez. Még a kanyarba érkezés előtt csökkentse le a sebességét kellő mértékben.
- Vészfékezés esetén ne foglalkozzon a visszaváltással, inkább arra koncentráljon, hogy a lehető legerősebben fékezzen a gumik megcsúszása nélkül.

A MOTORKERÉKPÁR VEZETÉSE 635

- Még a K-ACT ABS vagy hagyományos ABS szel felszerelt motoron is kicsúszhatnak a kerekek, ha kanyarban fékez. Kanyarban jobb, ha csak óvatosan vagy egyáltalán nem fékez. Még a kanyarba érkezés előtt csökkentse le a sebességét kellő mértékben.

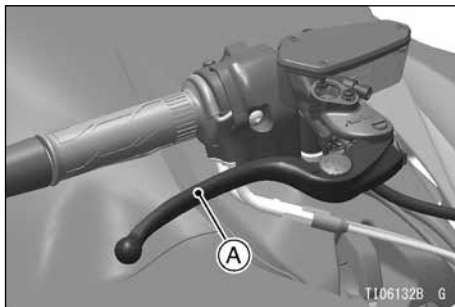

A. Első fék kar

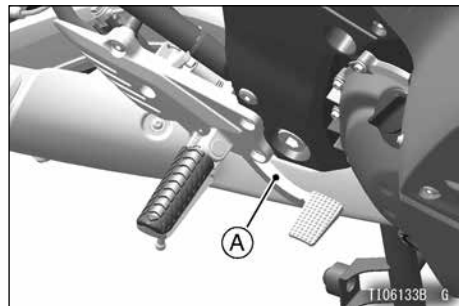

A. Hátsó fék pedál

636 A MOTORKERÉKPÁR VEZETÉSE

Blokkolásgátló fékrendszer (ABS-szel ellátott modelleken)

Az ABS-t arra fejlesztették ki, hogy megakadályozza a kerekek blokkolását, mikor az egyenesen haladó járművet fékezik. Az ABS automatikusan szabályozza a fékerőt. A tapadás figyelembe vételével úgy adagolja a fékerőt, hogy megakadályozza a kerék blokkolását és ezáltal lassítás közben stabil kormányozhatóságot biztosít.

A fék működtetése megegyezik a hagyományos motorkerékpár rendszerrel. A fékkarral az első féket, a fékpedállal a hátsó féket hozza működésbe.

Bár az ABS stabilitást kölcsönöz azáltal, hogy megakadályozza a kerék blokkolását, figyeljen az alábbi tényezőkre:

- A hatékony fékezés érdekében az első és hátsó féket egyidejűleg működtesse a hagyományos fékrendszerrel felszerelt motorkerékpároknál megszokott módon.
- Az ABS nem tudja kompenzálni a kedvetlen útviszonyokat, a téves megítélést

és a fékek helytelen használatát. Legyen ugyanannyira elővigyázatos, mint egy ABS nélküli motorkerékpár esetében.

- Az ABS-t nem arra tervezték, hogy lerövidítse a féktávot. Laza, egyenetlen vagy lejtős felületen az ABS-szel szerelt motorkerékpár féktávja hosszabb lehet, mint egy ugyanolyan motor ABS nélküli verziójáé. Különösen figyeljen oda ilyen körülmények között.
- Az ABS segít megelőzni a kerék blokkolását egyenes vonalú fékezéskor, de nem tudja megakadályozni a kicsúszást kanyarban fékezéskor. Kanyarban jobb, ha csak óvatosan vagy egyáltalán nem fékez. Még a kanyarba érkezés előtt csökkentse le a sebességét kellő mértékben.
- A hagyományos fékrendszerhez hasonlóan, túl hirtelen fékezésnél a kerék blokkolhat, ami megnehezíti a motorkerékpár irányítását.
- Fékezés közben az ABS nem akadályozza meg a hátsó kerék elemelkedését.

**VIGYÁZAT**

Az ABS nem tudja megvédeni a vezetőt az összes lehetséges veszélytől, és nem helyettesíti a biztonságos vezetés gyakorlatát. Legyen tisztában az ABS rendszer működésével és korlátaival. A vezető felelőssége, hogy az időjárásnak, az útviszonyoknak és a közlekedési szituációnak megfelelően válaszolja meg a sebességét.

- Az ABS-be integrált számítógép összehasonlítja a jármű és a kerék sebességét. Mivel a nem előírt gumik hatással lehetnek a jármű sebességére, megteveszthetik a számítógépet, ami megnövelheti a féktávolságot.

**VIGYÁZAT**

A nem előírt gumiabroncsok használata az ABS rendellenes működését okozhatja, és hosszabb fékúthoz vezethetnek. Mindennek eredményeképp a vezető balesetet szenvedhet. Mindig az előírt gumitípusokat használja ezen a motorkerékpáron.

MEGJEGYZÉS

- Az ABS működése közben remegést érezhet a fékkaron vagy a fékpedálon. Ez normális jelenség. Ekkor nem kell felfüggesztenie a fékek használatát.
- Az ABS 6 km/h sebességig nem működik.
- Az ABS nem működik, ha az akkumulátor lemerült.
- Az ABS rendszer visszajelző lámpája menetközben is kigyulladhat. (kivéve., ha az első vagy a hátsó kerék kipörög.) Ilyen-

638 A MOTORKERÉKPÁR VEZETÉSE

kor fordítsa a kulcsot „OFF”, majd vissza „ON” állásba. Ha a lámpa elindulás után, 6 km/h felett sem kapcsol ki, keressen fel egy hivatalos Kawasaki szervizet.

Ne felejtse, hogy az ABS nem működik, ha a lámpa kigyulladt, de ha az ABS elromlik, attól a fékrendszer még működik a hagyományos módon.

ABS kijelző lámpa

Alaphelyzetben az ABS figyelmeztető lámpa kigyullad, ha a gyújtáskulcsot ON állásba fordítja, és elalszik, amint a motor elindul.

Ha a figyelmeztető lámpa az alábbiak közül bármelyiket mutatja, hiba vagy több hiba lépett fel az ABS rendszerben. Ellenőriztesse az ABS-t egy hivatalos Kawasaki kereskedőnél.

- A lámpa nem gyullad ki a gyújtáskulcs ON állásba fordításánál.
- A lámpa égve marad, miután a motor elindult.
- Miután a motor elindult, a lámpa kigyullad és égve marad.

A Kawasaki korszerű, kettős fékezést elősegítő technológiája (K-ACT) blokkolásgátló rendszerrel (ABS) - K-ACT ABS rendszerrel ellátott modelleknél

A K-ACT rendszer a fékerő optimális elosztását segíti elő az első és hátsó fékek között, a jármű stabilitása érdekében. Az első fék karjának behúzásakor a jobb és bal oldali féknyergek és a hátsó fék lépnek működésbe. A hátsó fék pedáljának lenyomásakor a hátsó fék és a jobb első féknyereg lép működésbe. A rendszer a fékerőt optimálisan kiegyensúlyozza a fékezés erejének és a jármű sebességének megfelelően.

Az ABS-t arra fejlesztették ki, hogy megakadályozza a kerekek blokkolását, mikor az egyenesen haladó járművet fékezik. Az ABS automatikusan szabályozza a fékerőt. A tapadás figyelembe vételével úgy adagolja a fékerőt, hogy megakadályozza a kerék blokkolását és ezáltal lassítás közben stabil kormányozhatóságot biztosít.

A K-ACT rendszer a fékerő optimális, kiegyensúlyozott elosztását segíti elő az első és hátsó fék között. Bár az ABS stabilitást kölcsönöz azáltal, hogy megakadályozza a kerék blokkolását, figyeljen az alábbi tényezőkre:

- A hatékony fékezés érdekében az első és hátsó féket egyidejűleg működtesse a hagyományos fékrendszerrel felszerelt motorkerékpároknál megszokott módon.
- A K-ACT ABS nem tudja kompenzálni a kedvezőtlen útviszonyokat, a téves megítélést és a fékek helytelen használatát. Legyen ugyanolyan elővigyázatos, mint egy K-ACT ABS rendszerrel fel nem szerelt motorkeréppárral.
- Az ABS-t nem arra tervezték, hogy lerövidítse a féktávot. Laza, egyenetlen vagy lejtős felületen az ABS-szel felszerelt motorkerékpár fékútja hosszabb is lehet mint egy ABS-szel fel nem szerelt ugyanolyan típusú motorkerékpáré. Különösen figyeljen oda ilyen körülmények között.

640 A MOTORKERÉKPÁR VEZETÉSE

- Az ABS segít megelőzni a kerék blokkolását egyenes vonalú fékezéskor, de nem tudja megakadályozni a kicsúszást kanyarban fékezéskor. Kanyarban jobb, ha csak óvatosan vagy egyáltalán nem fékez. Még a kanyarba érkezés előtt csökkentse le a sebességét kellő mértékben.
- A hagyományos fékrendszerhez hasonlóan, túl hirtelen fékezésnél a kerék blokkolhat, ami megnehezíti a motorkerékpár irányítását.
- Fékezés közben a K-ACT ABS nem akadályozza meg a hátsó kerék elemelkedését.

VIGYÁZAT

A K-ACT ABS nem tudja megvédeni a vezetőt a lehetséges veszélyektől, és nem helyettesíti a biztonságos vezetés gyakorlatát. Vegye figyelembe az K-ACT ABS rendszer működését és annak határait. Az Ön felelőssége, hogy az út- és időjárási valamint a forgalmi viszonyoknak megfelelően válassza meg a sebességét.

- A K-ACT ABS rendszerbe épített számítógép összehasonlítja a jármű és a kerék sebességét. Mivel a nem előírt gumik hatással lehetnek a jármű sebességére, megtéveszthetik a számítógépet, ami megnövelheti a féktávolságot.



VIGYÁZAT

A nem előírt gumik használata a K-ACT ABS hibás működését okozhatja, és hosszabb féktávot eredményezhetnek. Emiatt baleset következhet be. Mindig az ehhez a járműhöz előírt sztenderd gumit használja. A Kawasaki azt javasolja, hogy mindig az ehhez a járműhöz előírt sztenderd gumit használja.

MEGJEGYZÉS

- *Mikor a K-ACT rendszer bekapcsol, a fékkar és a fékpedál pulzálhat, és változást érezhet a fékerő érzetben. Az ABS működése közben remegést érezhet a fékkaron vagy a fékpedálon. Ez természetes jelenség. Ne változtassa a fékezési erőt.*
- *A K-ACT rendszer kb. 20 km/h (12 mph) sebességig nem lép működésbe fékezés esetén. Az ABS 5 km/h sebességig nem működik.*

A MOTORKERÉKPÁR VEZETÉSE 641

- *A K-ACT ABS nem működik, ha az akkumulátor lemerült. Előfordulhat, hogy a K-ACT ABS rendszer nem működik, ha az akkumulátor nincs kellően feltöltve. Tartsa az akkumulátort megfelelő állapotban, lásd az „Akkumulátor karbantartása” című részt.*

K-ACT ABS visszajelző lámpa

Alaphelyzetben a K-ACT ABS visszajelző lámpája akkor gyullad ki, ha a gyújtáskulcsot ON állásba fordítja, és a motorkerékpár elindulása után alszik ki.

Ha a K-ACT ABS figyelmeztető lámpa az alábbiak közül bármelyiket mutatja, hiba vagy több hiba lépett fel a K-ACT ABS rendszerben. Ellenőriztesse a K-ACT ABS rendszert egy hivatalos Kawasaki szervizzel.

642 A MOTORKERÉKPÁR VEZETÉSE

- A lámpa nem gyullad ki a gyújtáskulcs ON állásba fordításánál.
- A lámpa égve marad, miután a motor elindult.
- A lámpa világít.

Ne feledje, hogy a K-ACT ABS rendszer nem működik, ha a visszajelző lámpája világít. Ha a K-ACT ABS rendszer meg is hibásodott, az első és hátsó fékek ugyanolyan szabályosan működnek mint a hagyományos fékrendszereknél. Habár a fékek – különösen a hátsó fék – kevésbé hatékonyak mint a K-ACT ABS rendszer hibátlan működése esetén.

MEGJEGYZÉS

- *A K-ACT ABS rendszer visszajelző lámpája menetközben is kigyulladhat (kivéve, ha az első vagy a hátsó kerék kipörög). Ilyenkor fordítsa a kulcsot „OFF”, majd vissza „ON” állásba. Ha a K-ACT ABS lámpa elindulás után, 5 km/h felett*

sem kapcsol ki, keressen fel egy hivatalos Kawasaki szervizet.

- *Ha a K-ACT ABS jelző lámpa villog, a K-ACT ABS rendszer alacsony akkumulátor feszültség módba lépett. Alacsony akkumulátor feszültség módban a K-ACT rendszer nem működik, de az ABS továbbra is funkcionál. A K-ACT rendszer újraindításához a gyújtáskulcsot fordítsa OFF állásba. Ezután töltsse fel az akkumulátort. Ha az alacsony akkumulátor feszültség mód továbbra is fennáll, ellenőriztesse le a K-ACT ABS rendszert egy hivatalos Kawasaki szervizben.*

Kawasaki Intelligens Blokkolásgátló Rendszer (KIBS) (KIBS-szel ellátott modellen)

(ZX636E/F, ZX1000N/S) A KIBS lágyabb fékezést biztosít sportos motorozás közben.

A KIBS a fékerő szabályozásához a motorblokk adatait is figyelembe veszi, nem csak az első és hátsó kerék sebességét, így hatékonyabban tudja megelőzni a blokkolást és sokkal stabilabb kormányzást tesz lehetővé lassítás közben.



VIGYÁZAT

A nem előírt gumik használata a KIBS hibás működését okozhatja, és hosszabb féktávot eredményezhetnek, ami súlyos vagy halálos balesethez vezethet. Mindig az ehhez a járműhöz előírt sztenderd gumit használja.

644 A MOTORKERÉKPÁR VEZETÉSE

A motor leállítása

- Vegye el a gázt teljesen.
- Tegye a váltót üresbe.
- Fordítsa a gyújtáskulcsot „OFF” állásba.

MEGJEGYZÉS

- **(ZG1400E)** *Ha elfordítja a gyújtáskulcsot „OFF” vagy „FSS” állásba, az indexek felvillannak kétszer, a gyújtáskapcsoló szimbóluma pedig 5 mp-ig látható. A gyújtáskapcsolóval kapcsolatos bővebb információkért lásd a Gyújtáskapcsoló c. részt az Általános információk fejezetben.*
- Támassza le a motort sík, biztonságos felületen az oldaltámasz / központi állvány segítségével.
- Zárja le a kormányzárat.

MEGJEGYZÉS

- *A motor eldőlés érzékelővel van ellátva, mely automatikusan leállítja a motort, ha eldől. Miután felállította a motort fordítsa a gyújtáskulcsot „OFF” majd „ON” pozícióba, mielőtt beindítaná.*

Leállítás vész helyzetben

Az Ön Kawasaki motorkerékpárát úgy tervezték, hogy optimális biztonságot és kényelmet nyújtson az Ön számára. Azért, hogy teljesen élvezni tudja a Kawasaki biztonsági fejlesztéseit és mérnöki munkáját, nagyon fontos, hogy Ön mint tulajdonos és/vagy kezelő tartsa karban motorját és ismerje meg működését. A nem megfelelő karbantartás olyan veszélyes szituációhoz vezethet, mint a benzin adagoló rendszer meghibásodása. Az üzemanyagellátó rendszer két leggyakoribb meghibásodása:

1. A nem megfelelően szervizelt vagy rögzített légszűrő miatt szennyeződés kerülhet a gázfuratokba, amely miatt felakadhat a gáz.
2. A légszűrő eltávolítása közben szennyeződés kerülhet a befecskendező rendszerbe, mely megakaszthatja azt.

A gázvezérlés meghibásodása által okozott vész helyzetben a járművét leállíthatja úgy is, hogy elkezd fékezni, és a kuplungot kiengedett állapotban hagyja. Ezzel egy időben a motort le is állíthatja a vészleállító gomb segítségével. Ez esetben a megállást követően vegye le a gyújtást a gyújtáskulccsal.

646 A MOTORKERÉKPÁR VEZETÉSE

Parkolás

VIGYÁZAT

A motor járátása vagy leparkolása gyúlékony anyagok közelében tűzveszélyes, akár anyagi kárral vagy súlyos személyi sérüléssel járó tüzet is okozhat.

Ne járassa és ne parkolja le a motort olyan helyen, ahol magas vagy száraz növények, egyéb gyúlékony anyagok hozzáérhetnek a kipufogódobhoz vagy a kipufogócsőhöz.

VIGYÁZAT

A blokk és a kipufogó nagyon forró lehet normál működés közben, ezért súlyos égési sérüléseket okozhat.

Soha ne érintse meg a forró motort, kipufogó csövet vagy kipufogódobot működés közben vagy leállítás után.

- Tegye üresbe a váltót, és fordítsa „OFF” állásba a gyújtáskapcsolót.
- Támassza le a motort sík, biztonságos felületen az oldaltámasz / központi állvány segítségével.

FIGYELMEZTETÉS

Soha ne parkoljon egyenetlen, puha talajon, mert a motorkerékpár felborulhat.

MEGJEGYZÉS



- Ha garázsban vagy zárt térben kíván parkolni, motorkerékpárja a közelében nyílt láng (beleértve az őrlángot is) és szikra ne legyen; illetve gondoskodjon a megfelelő szellőzésről.



VIGYÁZAT

A benzin bizonyos körülmények között fokozottan tűz- és robbanásveszélyes, súlyos égési sérüléseket okozhat. Fordítsa a gyújtáskulcsot „OFF” állásba. Ne dohányozzon. Győződjön meg arról, hogy a hely jól szellőzik, láng- és szikraforrásoktól mentes, beleértve az őrlángot is.

- Zárja le a kormányzarat, hogy megelőzze a motor ellopását.

- **(A gyújtáskapcsolón P (park) pozícióval rendelkező modell)** *Ha a forgalomhoz közel hagyja a motort éjszaka, bekapcsolhatja a hátsó világítást és a rendszámvilágítást azzal, hogy a gyújtáskulcsot P (parkoló) állásba fordítja, így jobban észreveszik a motorját.*
- **(A gyújtáskapcsolón P (park) pozícióval rendelkező modell)** *Ne hagyja túl sokáig P állásban a gyújtáskapcsolót, mert lemerül az akkumulátor.*
- **(A gyújtáskapcsolón  pozícióval rendelkező modell)** *Ha a forgalomhoz közel hagyja a motort éjszaka, bekapcsolhatja a vészvillogót azzal, hogy a gyújtáskulcsot  állásba fordítja és megnyomja a vészvillogó gombját.*
- **(Modellek, melyeken  állás van a gyújtáskapcsolón)** *Ha forgalom közelében áll meg éjszaka, bekapcsolva hagyhatja az indexeket, a jobb láthatóság érdekében, ennek módja, hogy a*

648 A MOTORKERÉKPÁR VEZETÉSE

gyújtáskapcsolót  állásba fordítja és megnyomja a vészvillogó gombot.

Katalizátor (katalizátoros modellen)

Ennek a motornak a kipufogó rendszerében katalizátor található. A konverter reakcióba lép a szénmonoxiddal, szénhidrogénnel, nitrogén oxidokkal, és széndioxiddá, vízzé, nitrogénné és oxigénné alakítja őket, ezáltal jelentősen tisztább kipufogógáz kerül az atmoszférába.

A katalizátor megfelelő működése érdekében a következőket kell betartania.

A MOTORKERÉKPÁR VEZETÉSE 649



VIGYÁZAT

A motor járatása vagy leparkolása gyúlékony anyagok közelében tűzveszélyes, akár anyagi kárral vagy súlyos személyi sérüléssel járó tüzet is okozhat.

Ne járassa és ne parkolja le a motort olyan helyen, ahol magas vagy száraz növények, egyéb gyúlékony anyagok hozzáérhetnek a kipufogódobhoz vagy a kipufogócsőhöz.

- Csak ólmozatlan benzint tankoljon. Soha ne használjon ólmozott benzint. Az ólmozott benzin jelentősen csökkenti a katalizátor hatékonyságát.
- Ne működtesse a motort, ha nem jár az egyik henger. A fentiek esetén elégetetlen üzemanyag/ levegő keverék kerülhet a katalizátorba, amely jelentősen károsíthatja azt (meleg motor esetén túlhevülhet, hideg motor esetén a hatásfoka csökken).



VIGYÁZAT

A blokk és a kipufogó nagyon forró lehet normál működés közben, ezért súlyos égési sérüléseket okozhat.

Soha ne érintse meg a forró motort, kipufogó csövet vagy kipufogódobot működés közben vagy leállítás után.

650 A MOTORKERÉKPÁR VEZETÉSE

Elektronikus gázszabályzó (ETV) rendszer (VN1700B/D)

Ez a motorkerékpár elektronikus gázszabályzó (ETV) rendszerrel van felszerelve. Az ETV rendszer elektronikus úton (nem pedig kábelekkel) nyitja és zárja a fojtószelepet. Ha a rendszerben hiba lép fel, a szervizkódot a műszer kijelzi, és a figyelmeztető lámpa az üzemanyagbefecskendezés figyelmeztető szimbólumával (FI) együtt villog. Az ETV rendszernek lehetnek olyan meghibásodásai is, amelyek behatárolják a motor fordulatszámát. A műszerfalon kijelzett hibakódok a következők lehetnek: 11, 18, 49, 58, 97, 98 amint az ábra mutatja.

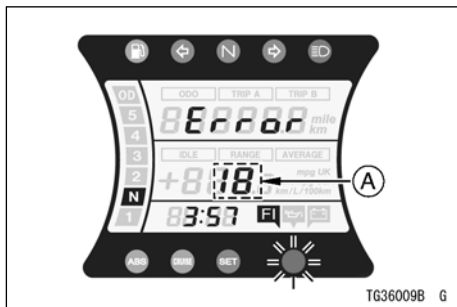

A. Szervizkód

- Ha a szervizkód megjelenik a kijelző műszeren, javítás ügyében forduljon hivatalos Kawasaki szervizhez.

Sport Kawasaki menetdinamikai szabályozó rendszer (S-KTRC) (ZX1000S)

Az S-KTRC egy olyan intelligens rendszer, amely számol a hátsó kerék kipörgésének intenzitásával, és sportos vezetési körülményekre tervezték. Az S-KTRC rendszert közúti használatra tervezték.

A gyorsulás késlekedhet bizonyos körülmények között, az útviszonyoktól függően. Az S-KTRC nem tud kezelni minden szituációt.

VIGYÁZAT

Az S-KTRC nem tudja megvédeni a vezetőt a lehetséges veszélyektől, és nem helyettesíti a biztonságos vezetés gyakorlatát. Vegye figyelembe az S-KTRC rendszer működését és annak határait. Az Ön felelőssége, hogy az út- és időjárási valamint a forgalmi viszonyoknak megfelelően válassza meg a sebességet.

Az S-KTRC 3 km/h (1,9 mph) sebesség felett lép működésbe, és 2 km/h (1,2 mph) alatt kikapcsol.

VIGYÁZAT

Az előírtól eltérő gumik hibás működést idézhetnek elő az S-KTRC rendszerben. A Kawasaki azt javasolja, hogy mindig az ehhez a járműhöz előírt sztenderd gumit használja.

Az S-KTRC ötféle módban tudja a tapadási karakterisztikát meghatározni. Az S-KTRC ki is kapcsolható.

Az S-KTRC és a Power mode külön állítható. A vezető a beállítások variálásával azonban különböző vezetési stílusokra is behangolhatja a motort. A KTRC és a Power mód kombinált használatáról szóló bővebb információkért lásd KTRC és Power mód kombinációk c. részt.

652 A MOTORKERÉKPÁR VEZETÉSE

S-KTRC mód

Mód	Menetdinamikai Szabályozó
1	Gyenge
2	↑
3	Közepes
4	↓
5	Erőteljes

Mode 1

Az S-KTRC ebben a módban avatkozik be a legkevésbé. Szűk kanyarból kigyorsításkor hosszú driftelés és egykerekezés is lehetséges.

Mode 5

Az S-KTRC már elég korán beavatkozik ahhoz, hogy a lehető legtöbb alkalommal megelőzze a hátsó kerék kipörgését.

S-KTRC mód beállítás

- Teljesen engedje vissza a gázkart.
- Az SKTRC mód váltásához nyomja meg az alsó vagy a felső gombot a multifunkciós kijelzőn egy másodpercig, majd engedje el. Az S-KTRC rendszert csak akkor tudja kikapcsolni, ha a jármű áll.

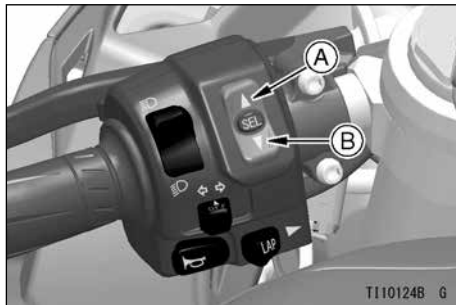

A. Felső gomb

B. Alsó gomb

MEGJEGYZÉS

- A módok változtatásához álljon meg a motorral.
- A módokat csak teljesen zárt gázállásnál lehet változtatni.
- Óvatosan kezelje a gázkart az S-KTRC OFF (kikapcsolt) állásban, mert a hátsó kerék kipöröghet.
- Ha menet közben a menetdinamikai szabályozó rendszer működésbe lép, az S-KTRC kijelző villog.

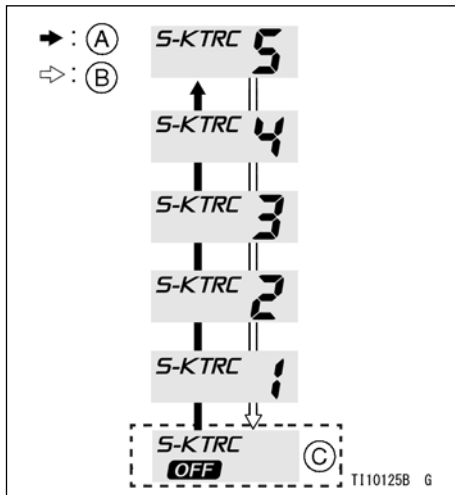

- A.** A felső gomb megnyomásakor és elengedésekor így váltakozik
- B.** Az alsó gomb megnyomásakor és elengedésekor így váltakozik
- C.** Miközben a motorkerékpár áll

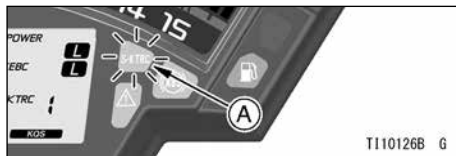

A. S-KTRC visszajelző lámpa (Sárga)

Az S-KTRC figyelmeztető jelzéseivel kapcsolatban lásd

654 A MOTORKERÉKPÁR VEZETÉSE

Kijelzők c. részt az Általános Információk fejezetben.

MEGJEGYZÉS

- *A kiválasztott mód beállítása akkor is megmarad, ha a gyújtáskulcsot OFF állásba fordítja vagy az akkumulátort kiveszi/lemerül.*
- *S-KTRC OFF (kikapcsolt) beállítás esetén a rendszer automatikusan 1-es módba kapcsol, ha a gyújtáskulcsot OFF állásba fordítja.*

Kawasaki kipörgésgátló (KTRC) (ZG1400E)

A KTRC figyeli a kerék kipörgését és szükség esetén automatikusan szabályozza a motor teljesítményét. A KTRC rendszert közúti használatra tervezték. A gyorsulás késlekedhet bizonyos körülmények között, az útviszonyoktól függően. A KTRC nem tud kezelni minden szituációt.

VIGYÁZAT

A KTRC nem tudja megvédeni a vezetőt a lehetséges veszélyektől, és nem helyettesíti a biztonságos vezetés gyakorlatát. Vegye figyelembe a KTRC rendszer működését és annak határait. Az Ön felelőssége, hogy az út- és időjárási valamint a forgalmi viszonyoknak megfelelően válassza meg a sebességet.

Bizonyos örölmények hatására a KTRC automatikusan kikapcsol. A funkció újra bekapcsolható, ha a gyújtáskulcsot előbb OFF majd ON állásba fordítja, és a motor több mint 5 km/h (3.1 mph) sebességre gyorsul. Mindig ellenőrizze a KTRC visszajelző lámpa segítségével, hogy a KTRC funkció a kívánt állásban van.

**VIGYÁZAT**

Ha csúszós felületen hirtelen elveszi a gázt, de a kuplungot nem húzza be, a hátsó kerék blokkolhat, ami súlyos sérüléssel vagy halállal végződő balesethez vezethet. Csúszós felületen soha ne adjon nagy gázt a kuplung kinyugodott állapotában. Ha csúszós úton a kuplunggal szabályozza a motor teljesítményét a gázkar helyett, a motor lefulladhat, ami súlyos sérüléssel vagy halállal végződő balesethez vezethet. A gázkarra szabályozza a motor teljesítményét, ha csúszós úton kell haladnia. Az előírtól eltérő gumik használata hibás működést idézhetnek elő a KTRC rendszerben, ami súlyos sérüléssel vagy halállal végződő balesethez vezethet. Mindig az ehhez a járműhöz előírt sztenderd gumit használja. A Kawasaki azt javasolja, hogy mindig az ehhez a járműhöz előírt sztenderd gumit használja.

656 A MOTORKERÉKPÁR VEZETÉSE

Ha elhagyja a csúszós útfelületet, miközben a KTRC működik, először engedje vissza a gázt, majd újra adja rá.

Ha az önellenőrzés sikertelen-

Ha a KTRC önellenőrzése nem fejeződik be, a KTRC visszajelző lámpa lassan villog. A KTRC funkciót addig nem tudja használni, míg az önellenőrzés be nem fejeződik. Az önellenőrzés befejezéséhez indítsa be a motort és gyorsítson 5 km/h (3.1 mph) fölé. Az önellenőrzés művelete alatt óvatosan induljon el a motorral, mert KTRC funkció nem működik, amíg a kellő sebességet el nem érte.

KTRC hibás működés-

Ha a KTRC rendszerben hiba lép fel, a figyelmeztető kijelző és felirat megjelenik, a KTRC pedig nem működik.

MEGJEGYZÉS

- Szokatlan körülmények között lehetséges, hogy a KTRC hibát észlel és a visszajelző lámpa kigyullad.
- Ne felejtse, a KTRC nem működik, ha a KTRC visszajelző lámpa kigyullad, de ettől még a motor normál módon vezethető marad.

KTRC gomb

- Nyomja meg a bal kormányon található KTRC gombot több mint 1, de kevesebb, mint 3 másodpercig, ezzel tudja ki- és bekapcsolni a KTRC funkciót.



A. KTRC gomb

- A KTRC visszajelző lámpa világít, ha a KTRC funkció ki van kapcsolva.
- Ha a KTRC funkció be van kapcsolva a KTRC visszajelző lámpa nem világít vagy lassan villog.
- Amint a gombot elengedi a KTRC funkció ki- vagy bekapcsol.

MEGJEGYZÉS

- Ha több mint 3 másodpercig nyomja a KTRC gombot, a mód változatlan ma-

A MOTORKERÉKPÁR VEZETÉSE 657

rad. A KTRC gomb használata után ellenőrizze a KTRC visszajelző lámpán, hogy a rendszer a kívánt módban van-e.

- Ha a gyújtáskulcsot "ON" állásból "OFF," állásba fordítja, a KTRC funkció automatikusan bekapcsol.
- Ha a KTRC kijelző villog, a KTRC funkciót nem lehet kikapcsolni.

658 A MOTORKERÉKPÁR VEZETÉSE

Kawasaki menetdinamikai szabályozó rendszer (KTRC) (ZX1000N)

A KTRC egy intelligens rendszer, mely figyeli a hátsó kerék kipörgését gyorsítás közben, és szükség esetén automatikusan szabályozza a motor teljesítményét a körülményeknek megfelelően. A KTRC hozzásegíti a vezetőt a stabil vezetéshez, nem csak sportos tempónál, hanem laza vagy csúszós útfelületen is.

A KTRC rendszert közúti használatra tervezték. A KTRC nem tud kezelni minden szituációt. A gyorsulás késlekedhet bizonyos körülmények között.

VIGYÁZAT

A KTRC nem tudja megvédeni a vezetőt a lehetséges veszélyektől, és nem helyettesíti a biztonságos vezetés gyakorlatát. Vegye figyelembe a KTRC rendszer működését és annak határait. Az Ön felelőssége, hogy az út- és időjárási valamint a forgalmi viszonyoknak megfelelően válassza meg a sebességet.

Ha egykerekezés lép fel a túlzott kigyorsítás miatt, a KTRC szabályozza a motor teljesítményét annak érdekében, hogy az első kerék újra a földön legyen. Ebben az esetben lágyan engedje vissza a gázkart, hogy az első kerék újra a földön legyen.

VIGYÁZAT

Kerülje a hirtelen elindulást csúszós felületen, mert az a hátsó kerék megcsúszásához vezethet. Csúszós felületen soha ne adja rá / vegye el a gázt hirtelen, illetve a kuplung behúzása / kiengedése se legyen hirtelen művelet. A csúszór útfelületen történő hirtelen gáz és/vagy kuplung használat a motorkerékpár stabilitásának elvesztéséhez, és átdobáshoz vezethet, amely súlyos balesetet vagy halált is okozhat.

A KTRC négyféle módban tudja a tapadási karakterisztikát meghatározni. A KTRC-nek három alapl módja van. Ezek mellett minden alapl módban be lehet állítani az erősséget 3 lépésben. A KTRC ki is kapcsolható.

Mode 1±:

A KTRC ebben a módban avatkozik be a legkevésbé. Ebben módban érheti el a legnagyobb kigyorsítást a sportos motorozás érdekében.

Mode 2±:

A KTRC beavatkozás közepes erősségű, az 1-es és a 3-as mód közötti.

Mode 3±:

A KTRC már elég korán beavatkozik ahhoz, hogy a lehető legtöbb alkalommal megelőzze a hátsó kerék kipörgését. Ezt a módot gyenge tapadás esetén használja.

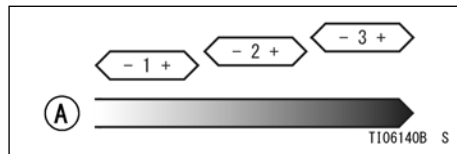

A. Tapadás vezérlés

660 A MOTORKERÉKPÁR VEZETÉSE

KTRC mód beállítás

MEGJEGYZÉS

- A KTRC rendszert csak akkor tudja ki-kapcsolni, ha a jármű áll.
- Teljesen engedje vissza a gázkart.
- Nyomja meg a mód gombot a KTRC módjainak kiválasztásához. Ha a kijelzőt KTRC beállítás módba kapcsolta, a KTRC kijelző villogni fog.

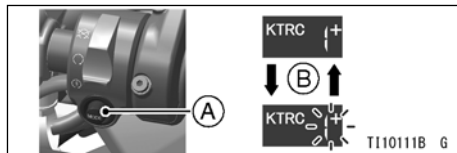

A. MODE gomb

B. A mód gomb megnyomásakor így váltakozik

- Nyomja meg az alsó vagy a felső gombot a KTRC mód kiválasztásához.

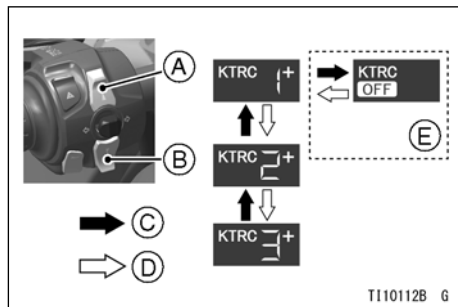

A. Felső gomb

B. Alsó gomb

C. A felső gomb megnyomásakor így váltakozik

D. Az alsó gomb megnyomásakor így váltakozik

E. Amíg áll a motor

- A KTRC mód finomhangolását (+, -) a beállítás módban lehet elvégezni. Lásd "Beállítás Mód" c. részt az ÁLTALÁNOS INFORMÁCIÓK fejezetben.

A MOTORKERÉKPÁR VEZETÉSE 661

MEGJEGYZÉS

- A módok változtatásához álljon meg a motorral.
- Ha a KTRC mód kijelző villogása közben eltelt 30 másodperc vagy gázt adott, a villogás leáll és a kiválasztott mód marad beállításnak.
- A módokat csak teljesen zárt gázállásnál lehet változtatni.
- Ha az eső mód be van kapcsolva, a KTRC módot nem lehet kiválasztani.
- Óvatosan kezelje a gázkart a KTRC OFF (kikapcsolt) állásban, mert a hátsó kerék kipöröghet.

- Nyomja meg a mód gombot a beállítás befejezéséhez.
- Ellenőrizze a KTRC mód kijelzőt, hogy meggyőződjön a mód változásáról. Ha menet közben a menetdinamikai szabályozó rendszer működésbe lép, a KTRC kijelző kigyullad.

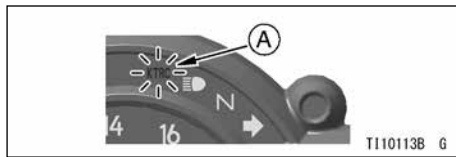

A. KTRC visszajelző lámpa (Sárga)

A KTRC-vel kapcsolatos bővebb információkért lásd “Kijelzők”c. részt az ÁTALÁ-NOS INFORMÁCIÓK fejezetben.

MEGJEGYZÉS

- A kiválasztott mód beállítása akkor is megmarad, ha a gyújtáskulcsot  állásba fordítja vagy az akkumulátort kivesszi/lemerül.

662 A MOTORKERÉKPÁR VEZETÉSE

- *KTRC OFF (kikapcsolt) beállítás esetén a rendszer automatikusan 1-es módba kapcsol, ha a gyújtáskulcsot  állásba fordítja.*

Eső mód (ZX1000N)

Esős időben használja az eső módot. A motor teljesítménye csökken, a KTRC pedig automatikusan bekapcsol ebben a módban.

Eső mód beállítása

- Teljesen engedje vissza a gázkart.
- Nyomja meg és tartsa lenyomva a felső gombot, amíg az eső mód kijelző bekapcsol.

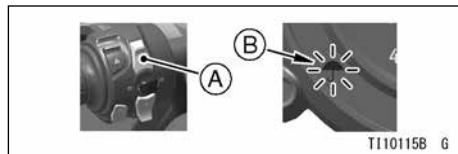

A. Felső gomb

B. Eső mód kijelző (White)

MEGJEGYZÉS

- *A módokat csak teljesen zárt gázállásnál lehet változtatni.*
- *A kiválasztott mód beállítása akkor is megmarad, ha a gyújtáskulcsot  állásba fordítja vagy az akkumulátort kiveszi/lemerül.*
- *Az esőmódot a beállítás módban is ki lehet választani. Lásd “Beállítás Mód” c. részt az ÁLTALÁNOS INFORMÁCIÓK fejezetben.*

Kawasaki Rajt Vezérlő Mód (KLCM) (ZX1000N/S)

A KLCM egy olyan rendszer, ami segíti a vezetőt optimálisan rajtolni, a motor teljesítményének elektronikus szabályzásával. A részletes beállítását a beállítás módban is ki lehet választani. Lásd “Beállítás Mód” c. részt az ÁLTALÁNOS INFORMÁCIÓK fejezetben.

A KLCM rendszert csak zárt verseny pályán szabad használni. Ne használja a KLCM rendszert a mindennapi közlekedésben.

KLCM beállítás (ZX1000N)

- Nyomja le a felső gombot és a mód gombot együtt, és tartsa lenyomva addig, míg a KLCM felirat megjelenik a kijelzőn és a fordulatszám mérő háromszor villan.

664 A MOTORKERÉKPÁR VEZETÉSE

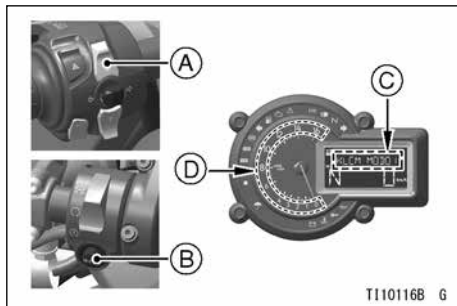

- A. Felső gomb**
- B. MODE gomb**
- C. KLCM felirat**
- D. Fordulatszámérő számok**

Miután kiválasztotta a KLCM-et, váltson egyesbe álló járműnél, ez fogja aktiválni a KLCM-et. Még ha teljesen rá is adja a gázt, a motor fordulatszám szabályozó 6500 r/min (rpm) értéken tartja a fordulatot. Startolásakor tartsa a teljes gázt, és fokozatosan engedje ki a kuplungot. A kuplung kiengede

dése után a rendszer szabályozni fogja a motor nyomatékát, hogy maximális gyorsulást érjen el. A KLCM kikapcsol, ha harmadikba vált vagy a motor sebessége eléri a 150 km/h-át.

A KLCM egymást követő használata le van szabályozva a motor védelme érdekében.

Hűtővíz hőmérséklete 40°C (104° F) vagy alacsonyabb	Nincs leszabályozva.
Hűtővíz hőmérsékletet 41 ~ 100°C (106 ~ 212°F) között van	Az utolsó használattól számított 2,5 percre nem használható
Hűtővíz hőmérséklete 101°C (104° F) vagy magasabb	Nem lehet használni

Ha a KLCM-et nem lehet használni, az alábbi felirat villog.



A. KLCM OFF Felirat

VIGYÁZAT

A KLCM tapasztalt motorosoknak való. Használata előtt győződjön meg róla, hogy teljesen tisztában van a karakterisztikájával. Soha ne engedje rá a kuplungot hirtelen, mert elveszítheti a kontrollt és balesetet szenvedhet, illetve a hirtelen teherváltás tönkretelheti a motort.

KLCM Beállítás (ZX1000S)

- Állítsa a Power módot F állásba. Lásd Beállítás Mód c. részt az ÁLTALÁNOS INFORMÁCIÓK fejezetben.

A MOTORKERÉKPÁR VEZETÉSE 665

- Állítsa az S-KTRC módot bármilyen más módba, mint az OFF. Lásd Beállítás Mód c. részt az ÁLTALÁNOS INFORMÁCIÓK fejezetben.
- Nyomja meg a "SEL" gombot, és fordítsa el a start/stop gombot balra ezzel együtt, és tartsa is így addig, míg a KLCM felirat megjelenik a kijelzőn és a fordulatszám-mérő hármalt villan.

666 A MOTORKERÉKPÁR VEZETÉSE

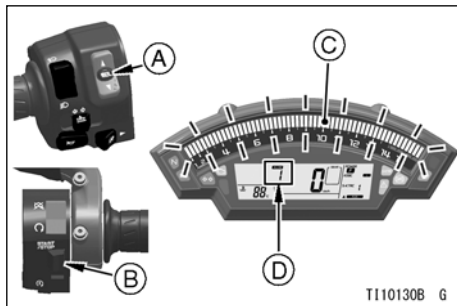

- A. "SEL" Gomb
- B. Start/Stop gomb
- C. Fordulatszámérő
- D. KLCM felirat

Miután kiválasztotta a KLCM-et, váltson egyesbe álló járműnél, ez fogja aktiválni a KLCM-et. Még ha teljesen rá is adja a gázt, a motor fordulatszám szabályozó az alábbi értékeken tartja a fordulatot.

MODE 1	9 000 r/min (rpm)
MODE 2	and 3 8 000 r/min (rpm)

Startolásakor tartsa a teljes gázt, és fokozatosan engedje ki a kuplungot.

A kuplung kiengedése után a rendszer szabályozni fogja a motor nyomatékát, hogy maximális gyorsulást érjen el. A KLCM kikapcsol, ha harmadikba vált vagy a motor sebessége eléri a 150 km/h-át.

A KLCM egymást követő használata le van szabályozva a motor védelme érdekében.

Hűtővíz hőmérséklete 40°C (104° F) vagy alacsonyabb	Nincs leszabályozva.
Hűtővíz hőmérsékletet 41 ~ 100°C (106 ~ 212°F) között van	Az utolsó használatól számított 2,5 percig nem használható
Hűtővíz hőmérséklete 101°C (104° F) vagy magasabb	Nem lehet használni

Ha a KLCM-et nem lehet használni, az alábbi felirat villog.

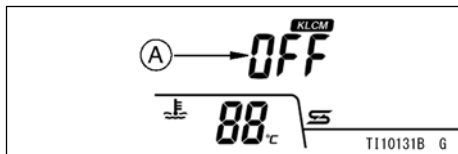

A. KLCM OFF Felirat

⚠ VIGYÁZAT

A KLCM tapasztalt motorosoknak való. Használata előtt győződjön meg róla, hogy teljesen tisztában van a karakterisztikájával. Soha ne engedje rá a kuplungot hirtelen, mert elveszítheti a kontrollt és balesetet szenvedhet, illetve a hirtelen teherváltás tönkretelheti a motort.

668 A MOTORKERÉKPÁR VEZETÉSE

Kawasaki Motorfék Kontroll Rendszer (KEBC) (ZX1000N/S)

A KEBC rendszer esetében a motorfék erejét két módban tudja megválasztani. A kijelző módjai az alábbi sorrend szerint változtathatók: Lásd “Beállítás Mód” c. részt az ÁLTALÁNOS INFORMÁCIÓK fejezetben.

Kawasaki Gyorsváltó (KQS) (ZX1000N/S)

A KQS segítségével a kuplung használata nélkül válthat felfelé sebességet. A KQS rendszert ki-vagy bekapcsolhatja a beállítás módban. Lásd “Beállítás Mód” c. részt az ÁLTALÁNOS INFORMÁCIÓK fejezetben.

KTRC (Kawasaki Menetdinamikai szabályzó) (KTRC modellek)

A KTRC egy intelligens rendszer, mely figyeli a hátsó kerék kipörgését gyorsítás közben, és szükség esetén automatikusan szabályozza a motor teljesítményét a körülményeknek megfelelően. A KTRC hozzásegíti a vezetőt a stabil vezetéshez, nem csak sportos tempónál, hanem laza vagy csúszós útfelületen is.

A KTRC rendszert közúti használatra tervezték. A KTRC nem tud kezelni minden szituációt. A gyorsulás késlekedhet bizonyos körülmények között.



VIGYÁZAT

A KTRC nem tudja megvédeni a vezetőt a lehetséges veszélyektől, és nem helyettesíti a biztonságos vezetés gyakorlatát. *M* vegye figyelembe a KTRC rendszer működését és annak határait. *Az Ön felelőssége, hogy az út- és időjárási valamint a forgalmi viszonyoknak megfelelően válassza meg a sebességet.*

Ha egykerekezés lép fel a túlzott kigyorsítás miatt, a KTRC szabályozza a motor teljesítményét annak érdekében, hogy az első kerék újra a földön legyen. Ebben az esetben lágyan engedje vissza a gázkart, hogy az első kerék újra a földön legyen.

670 A MOTORKERÉKPÁR VEZETÉSE

VIGYÁZAT

Az előírtól eltérő gumik hibás működést idézhetnek elő a KTRC rendszerben. A Kawasaki azt javasolja, hogy mindig az ehhez a járműhöz előírt sztenderd gumit használja.

A KTRC háromféle módban tudja a tapadási karakterisztikát meghatározni. A KTRC ki is kapcsolható.

A KTRC és a Power mode külön állítható. A vezető a beállítások variálásával azonban különböző vezetési stílusokra is behangolhatja a motort. A KTRC és a Power mód kombinált használatáról szóló bővebb információkért lásd „KTRC és Power mód” c. részt.

Mode 1

A KTRC ebben a módban avatkozik be a legkevésbé. Ebben módban érheti el a legnagyobb kigyorsítást a sportos motorozás érdekében.

Mode 2

A KTRC beavatkozás közepes erősségű, az 1-es és a 3-as mód közötti.

Mode 3

A KTRC már elég korán beavatkozik ahhoz, hogy a lehető legtöbb alkalommal megelőzze a hátsó kerék kipörgését. Ezt a módot gyenge tapadás esetén használja.

A MOTORKERÉKPÁR VEZETÉSE 671

rendszert csak akkor tudja kikapcsolni, ha a jármű áll.

KTRC mód beállítása

(ZX1000L/M, KLZ1000B és ZX1400H/J) -

- Teljesen engedje vissza a gázkart.
- Nyomja meg a SEL gombot a KTRC mód kijelzéséhez. Amikor a KTRC mód kijelzés van kiválasztva, elkezd villogni.

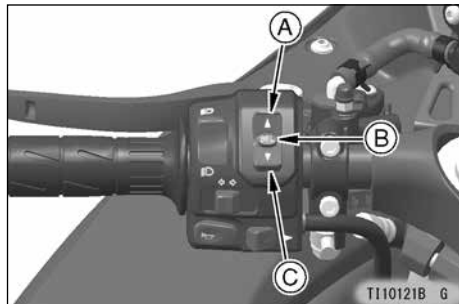

- A. Felső gomb
- B. „SEL” gomb
- C. Alsó gomb

- Nyomja meg az alsó vagy a felső gombot a KTRC mód kijelzéséhez. A KTRC

Felső gomb:

Mode3 → Mode2 → Mode1 → OFF

Alsó gomb:

OFF → Mode1 → Mode2 → Mode3

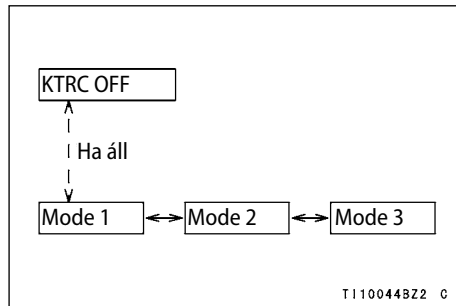

MEGJEGYZÉS

- A módok változtatásához álljon meg a motorral.

672 A MOTORKERÉKPÁR VEZETÉSE

- Ha a KTRC mód kijelző villogása közben eltelt 30 másodperc vagy gázt adott, a villogás leáll és a kiválasztott mód marad beállításnak.
- A módokat csak teljesen zárt gázállásnál lehet változtatni.
- A kijelző/mód megváltozik, ha a gombot elengedi. Ha a gombot több, mint 2 mp-ig lenyomva tartja a váltás nem történik meg.
- Óvatosan kezelje a gázkart a KTRC OFF (kikapcsolt) állásában, mert a hátsó kerék kipöröghet.

- **(ZX1400H/J)** Ellenőrizze a KTRC mód kijelzőt, hogy meggyőződjön a mód változásáról. Ha a kipörgésgátló bekapcsolt módban van és a hátsó kerék elkezd kipörögni, a KTRC szintjelzőn a szegmensek mutatják a működést.

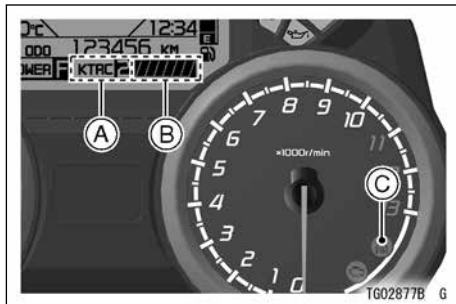

- A. KTRC mód kijelző
- B. KTRC szint kijelző
- C. Sárga KTRC figyelmeztető (Sárga)

- **(KLZ1000B)** Ellenőrizze a kijelzőt, hogy meggyőződjön a mód változásáról. Ha a kipörgésgátló bekapcsolt módban van és a hátsó kerék elkezd kipörögni, a KTRC szintjelzőn a szegmensek mutatják a működést.

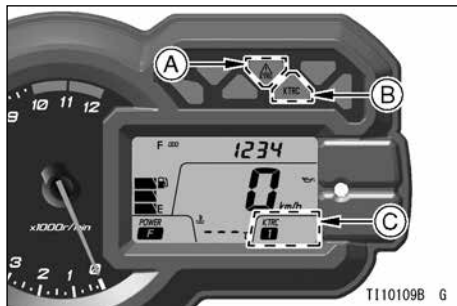

- A. KTRC figyelmeztető lámpa (sárga)
- B. KTRC visszajelző lámpa (sárga)
- C. KTRC mód kijelző

- **(ZX1000L/M)** Ellenőrizze a KTRC mód kijelzőt, hogy meggyőződjön a mód változásáról. Ha a kipörgésgátló bekapcsolt módban van és a hátsó kerék elkezd kipörögni, a KTRC visszajelző kigyullad.

674 A MOTORKERÉKPÁR VEZETÉSE

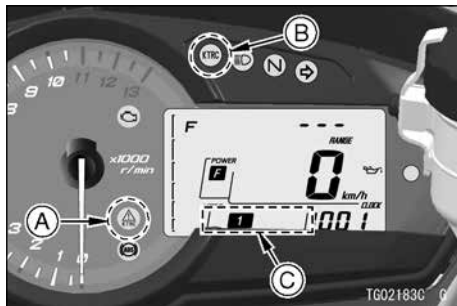

- A. KTRC figyelmeztető lámpa (sárga)**
- B. KTRC visszajelző lámpa (sárga)**
- C. KTRC mód kijelző**

A KTRC figyelmeztető és visszajelző lámpával kapcsolatos bővebb információkért lásd „Figyelmeztető / Visszajelző lámpa” c. részt az Általános információk fejezetben.

MEGJEGYZÉS

- A KTRC mód 1-3. beállítása akkor is megmarad, ha a gyújtáskulcsot OFF állásba fordítja vagy az akkumulátort kiveszi.

- KTRC OFF (kikapcsolt) beállítás esetén a rendszer automatikusan 1-es módba kapcsol, ha a gyújtáskulcsot OFF állásba fordítja. A rendszer akkor is 1-es módba lép, ha gyújtáskulcsot ON állásba fordítja az akkumulátor visszaszerelése után.

KTRC mód beállítása (ZX636E/F)

- Teljesen engedje vissza a gázkart.
- Nyomja le (0.3 ~ 0.4 másodpercre) a KTRC gombot a bal oldali kormánykapcsolón a mód változtatásához.

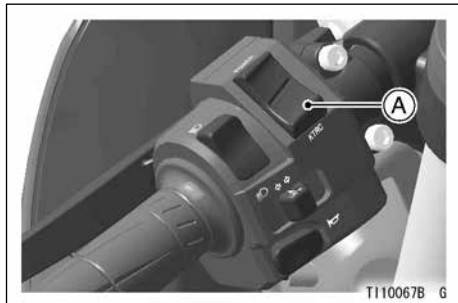

A. KTRC gomb

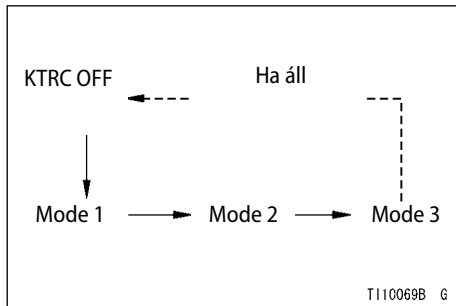

MEGJEGYZÉS

- A módok változtatásához álljon meg a motorral.
- A módokat csak teljesen zárt gázállásnál lehet változtatni.
- Óvatosan kezelje a gázkart a KTRC OFF (kikapcsolt) állásában, mert a hátsó kerék kipöröghet.

676 A MOTORKERÉKPÁR VEZETÉSE

- Ellenőrizze a kijelzőt, hogy meggyőződjön a mód változásáról. Ha a kipörgésgátló bekapcsolt módban van és a hátsó kerék elkezd kipörögni, a KTRC szintjelzőn a szegmensek mutatják a működést.
- *KTRC OFF (kikapcsolt) beállítás esetén a rendszer automatikusan 1-es módba kapcsol, ha a gyújtáskulcsot OFF állásba fordítja. A rendszer akkor is 1-es módba lép, ha gyújtáskulcsot ON állásba fordítja az akkumulátor visszaszerelése után.*



- A. KTRC mód kijelző**
- B. KTRC szintjelző**

A KTRC figyelmeztető és visszajelző lámpával kapcsolatos bővebb információért lásd „Figyelmeztető / Visszajelző lámpa” c. részt az Általános információk fejezetben.

MEGJEGYZÉS

- *A KTRC mód 1-3. beállítása akkor is megmarad, ha a gyújtáskulcsot OFF állásba fordítja vagy az akkumulátort kiveszi.*

Power Mód (Power móddal ellátott modellen)

A power mode háromféle beállításban tudja a motor teljesítményének leadását meghatározni.

A Power mód és a KTRC külön beállítható. A vezető a beállítások variálásával azonban különböző vezetési stílusokra is behangolhatja a motort. A KTRC és a Power mód kombinált használatáról szóló bővebb információkért lásd „KTRC és Power mód” c. részt.

Mode F (maximális teljesítmény):

Az erőforrás legnagyobb teljesítménye érhető el. A vezető megtapasztalhatja a blokk teljes gázreakcióját.

Mode L (legkisebb teljesítmény):

Kb. 70% (ZX1000L/M), 75% (KLZ1000B) vagy 80% (ZX636E/F, ZX1400H/J) áll rendelkezésre a motor teljesítményéből. A gázreakció lágyabb, mint az F módban.

Power mód beállítás (KLZ1000B, ZX1000L/M és ZX1400H/J) -

- Teljesen engedje vissza a gázkart.
- Nyomja meg a SEL gombot a Power mód kijelzéséhez. Amikor a Power mód kijelzés van kiválasztva, elkezd villogni.

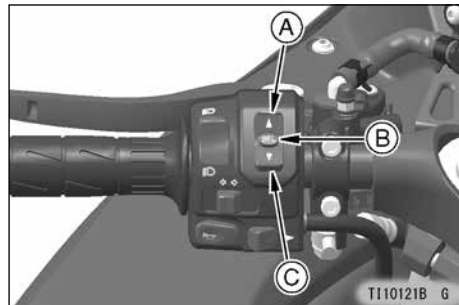

A. Felső gomb

B. „SEL” gomb

C. Alsó gomb

678 A MOTORKERÉKPÁR VEZETÉSE

- Nyomja meg az alsó vagy a felső gombot a Power mód kijelzéséhez.
Felső gomb: Mode F (maximális teljesítmény)
Alsó gomb: Mode L (legkisebb teljesítmény)

MEGJEGYZÉS

- A módok változtatásához álljon meg a motorral.
- Ha a Power mód kijelző villogása közben eltelt 30 másodperc vagy gázt adott, a villogás leáll és a kiválasztott mód marad beállításnak.
- A módokat csak teljesen zárt gázállásnál lehet változtatni.
- A kijelző/mód megváltozik, ha a gombot elengedi. Ha a gombot több, mint 2 mp-ig lenyomva tartja a váltás nem történik meg.

- Ellenőrizze a kijelzőt, hogy meggyőződjön a mód változásáról.

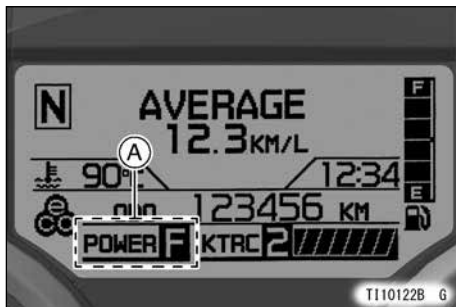

A. Power Mode kijelző

MEGJEGYZÉS

- A Power mode beállítás megmarad, ha a gyújtáskulcsot OFF állásba fordította vagy az akkumulátort lecsatlakoztatta.

Power mód beállítás (ZX636E/F)

- Teljesen engedje vissza a gázkart.
- Nyomja le (0.3 ~ 0.4 másodpercre) az S-KTRC gombot a bal oldali kormánykapcsolón a mód változtatásához.

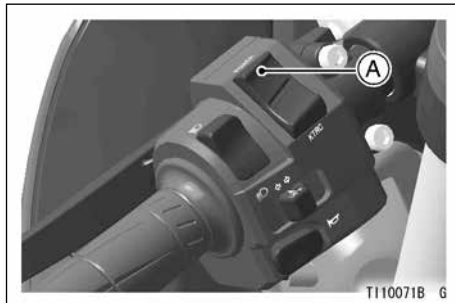

A. Power gomb

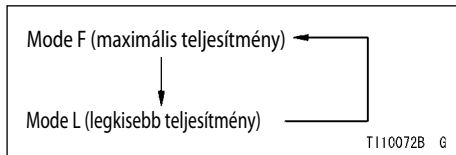

MEGJEGYZÉS

- A módok változtatásához álljon meg a motorral.
- A módokat csak teljesen zárt gázállásnál lehet változtatni.
- Ellenőrizze a kijelzőt, hogy meggyőződjön a mód változásáról.

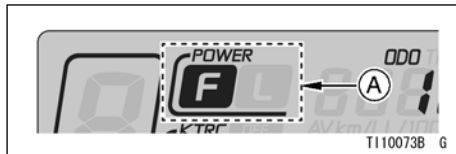

A. Power Mode kijelző

680 A MOTORKERÉKPÁR VEZETÉSE

MEGJEGYZÉS

- *A Power mode beállítás megmarad, ha a gyújtáskulcsot OFF állásba fordította vagy az akkumulátort lecsatlakoztatta.*

(ZX1000S) A power mode háromféle beállításban tudja a motor teljesítményének leadását meghatározni.

Az S-KTRC és a Power mode külön állítható. A vezető a beállítások variálásával azonban különböző vezetési stílusokra is behangolhatja a motort. Az S-KTRC és a Power mód kombinált használatáról szóló bővebb információkért lásd S-KTRC és Power mód kombinációk c. részt.

Mode F (maximális teljesítmény):

Az erőforrás legnagyobb teljesítménye érhető el. A vezető megtapasztalhatja a blokk teljes gázreakcióját.

Mode M (közepes teljesítmény):

A maximális teljesítmény kb. 80%-a áll rendelkezésre.

Mode L (legkisebb teljesítmény):

A maximális teljesítmény kb. 60%-a áll rendelkezésre. A három mód közül ebben a leglágyabb a gázreakció.

Power mód beállítás

- A kijelző módjai az alábbi sorrend szerint változtathatók. Lásd Beállítás Mód c. részt az ÁLTALÁNOS INFORMÁCIÓK fejezetben.

KTRC és Power mód kombinációja (KTRC-vel és Power móddal ellátott modell)

A KTRC és a Power mód kombinálásával nyolc lehetőség áll rendelkezésre, hogy a különböző körülményekhez állíthassa a rendszert.

Csúszós útfelület esetén például a Power mód „L” és a 3-as KTRC mód kombinációja csökkentheti a hátsó kerék kipörgését.

A módok különböző kombinációját a vezetési tudáshoz és az útviszonyoknak megfelelően kell beállítani. Az alábbi táblázat alapján állítsa be a megfelelő kombinációt.

A módok kombinációi

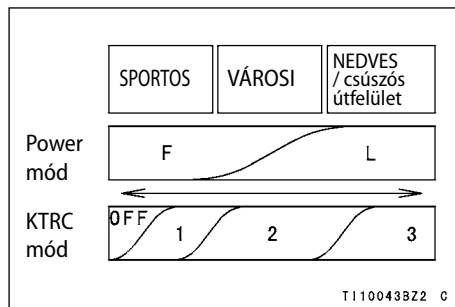

682 A MOTORKERÉKPÁR VEZETÉSE

S-KTRC és Power mód kombinációk (ZX1000S)

A KTRC és a Power mód kombinálásával jónéhány lehetőség áll rendelkezésre, hogy a különböző körülményekhez állíthassa a rendszert. Csúszós útfelület esetén például a Power mód "L" és a KTRC mód "5" csökkentheti a hátsó kerék kipörgését.

A módok különböző kombinációját a vezetési tudáshoz és az útviszonyoknak megfelelően kell beállítani. Az alábbi táblázat alapján állítsa be a megfelelő kombinációt.

A módok kombinációi

	SPORTOS	VÁROSI	NEDVES / csúszós útfelület
Power mód	F	M	L
KTRC mód	OFF 1 2 3	4	5

T110127B G

Tehetlenség Mérő Egység (IMU) (ZX1000S)

Az IMU teszi lehetővé, hogy az S-KTRC, a KLCM és a KIBS elektronikus vezérlő rendszerek egyesítve adjanak visszajelzést a futóműről. A még fejlettebb rendszer még lágyabb vezethetőséget biztosít.

BIZTONSÁGOS MŰKÖDTETÉS

A biztonságos vezetés technikája

Az alábbi információk tanácsul szolgálnak a mindennapi motorozáshoz, a motorkerékpár biztonságos és hatékony használatának érdekében gondosan tartsa be őket.

A biztonság érdekében védőszemüveg és bukósisak használata határozottan javasolt (és kötelező is).

Mielőtt motorra ülne végezze el a biztonsági ellenőrzéseket. Kesztyűt és csizmát is mindig viseljen a fokozottabb védelem érdekében.

A motorkerékpár nem tudja az autókban megszokott ütközésbiztonságot nyújtani, így a defenzív vezetés és a védőruházat viselése kiemelt fontosságú. Ne engedje, hogy a motoros ruházat „túlzott” biztonságérzetet keltsen Önben.

Motorozás közben tartsa mindkét kezét a kormányon, mindkét lábát a lábtartón. Ha elengedi a kormányt, vagy leveszi a lábát a lábtartóról menet közben, a vezetés veszélyessé válhat. Még ha csak az egyik kezét vagy lábát veszi el a helyéről, a motor irányíthatósága akkor is nagyban csökken.

Sávváltások előtt mindig nézzen hátra a válla felett, hogy biztosan szabad-e az út. Ne hagyatkozzon kizárólag a visszapillantó tükörrre; lehetséges, hogy rosszul méri fel a jármű távolságát és sebességét, vagy esetleg nem is látja a másik járművet.

Általánosságban véve, a motort mindig lágyan kezelje, mert a hirtelen kigyorsítások, fékezések vagy kanyarodások következtében elveszítheti uralmát a jármű felett, főleg nedves útviszonyokon vagy laza talajon, amikor a manőverező képesség lecsökken.

Ha meredek emelkedőn megy fel, túlterhelés helyett váltson alacsony sebességfokozatba, hogy elég erő legyen a motorban.

Fékezéskor mindig egyszerre használja mindkét féket. Vészfékezés esetén ha csak az egyik féket használja, a motor megcsúszhat, és elveszítheti az uralmát felette.

Lejtőn lefelé haladva elsősorban a gáz elvételével szabályozza a jármű sebességét. Kiegészítő fékezésként az első és hátsó féket együttesen használva lassítson.

Nedves útviszonyok mellett inkább a gázkarral szabályozza a jármű sebességét mint az első és hátsó fékkel.

A gázkar átgondolt használatával elkerülheti a hátsó kerék gyors visszaváltás vagy kigyorsítás miatti megcsúszását / kipörgését.

A megfelelő sebesség kiválasztásával elkerült szükségtelen gyorsítások nem csak a biztonság és az alacsony fogyasztás szempontjából fontosak, hanem hosszabb élettartamot és csendesebb működést is biztosítanak.

Hepehupás úton körültekintően vezessen, csökkentse sebességét, a stabilitás érdekében pedig szorítsa erősen térdei közé a tankot.

Ha előzés közben erőteljes kigyorsításra lesz szükség, váltson vissza, hogy kellő erő legyen a motorban.

686 BIZTONSÁGOS MŰKÖDTETÉS

Nagyon magas fordulatszámról ne váltson még vissza, mert a motor túlpörgésével károsíthatja a blokkot.

Kerülje a szükségtelen mutatványokat saját és mások biztonsága érdekében.

Napi biztonsági ellenőrzések

Az alábbiakat minden nap ellenőrizze le használatba vétel előtt. Az elvégzéséhez szükséges idő minimális, és ezen ellenőrzések állandó elvégzése hozzájárul a biztonságos és megbízható motorozáshoz.

Ha bármi rendellenességet tapasztal a biztonsági ellenőrzések végzése közben, lásd Karbantartás és Beállítások c. részt, vagy lépjen kapcsolatba hivatalos Kawasaki kereskedőjével a biztonságos működtetés érdekében.

VIGYÁZAT

Ezen ellenőrzések elmulasztása vagy hiányos elvégzése súlyos károkat vagy komoly balesetet okozhat. Minden használatba vétel előtt végezze el az alábbi ellenőrzéseket.

VESZÉLY

**A kipufogógáz szagtalan, mérgező szénmonoxidot tartalmaz.
A szénmonoxid belélegzése súlyos agykárosodást vagy halált okozhat.
NE járassa a motort zárt helyen. Csak jól szellőző helyen indítsa be a motort.**

Üzemanyag Megfelelő mennyiség, van-e szivárgás.

Motorolaj Olajsint a min. és max. jelölés között legyen.

688 BIZTONSÁGOS MŰKÖDTETÉS

- Gumik Ellenőrizze a guminyomást (az Ön motorjára érvényes guminyomást kérdezze meg hivatalos Kawasaki kereskedőjétől vagy nézze meg a Szervizkönyvben).
Csavarja rá a szelepsapkát.
- Hajtólánc..... Ellenőrizze a lánc állapotát és beállítását (az Ön motorjára érvényes lánc holtjátékot kérdezze meg hivatalos Kawasaki kereskedőjétől, vagy nézze meg a Szervizkönyvben.)
- Csavarok, anyák, rögzítők..... Ellenőrizze, hogy a kormány és a felfüggesztés részei, a tengelyek és kezelőszervek megfelelően vannak-e rögzítve és meghúzva.
- Kormányzás..... Lágyan járjon, de magától ne lötyögjön ütközőtől ütközőig.
Ne szoruljanak a bowdenek.
Kormánylengés csillapító: Ne legyen olajszivárgás. (csak kormánylengés csillapítóval ellátott modelleken)
Elektronikus Kormánylengés Csillapító Egység: Ne legyen olajszivárgás. (csak kormánylengés csillapítóval ellátott modelleken)
- Fékek..... Fékbetét kopás: A kopórész vastagsága több legyen mint 1 mm.
Ne szivároгjon a fékolaj.
- Gáz A gázmarkolat holtjátéka 2 – 3 mm legyen.
- Kuplung Ne szivároгjon a kuplung olaj. (csak hidraulikus kuplungos modelleken) A kuplung kar holtjátéka 2 – 3 mm legyen.
A kuplung kar lágyan járjon.

- Hűtőfolyadék..... Ne szivároгjon a hűtővíz.
A hűtővíz szintje a min. – max. jelölés között legyen (hideg motornál).
- Kardánhajtás ház..... Ne legyen olajszivárgás. (csak kardánhajtásos modelleken)
- Elektromos berendezések Az összes lámpa és a kürt működjön.
- Motor vészleállító..... Leállítja a motort.
- Oldaltámasz és központi állvány Hajtsa fel teljesen az támasz(oka)t (a visszahúzó rugó segítségével).
A rugó ne legyen túl gyenge vagy sérült.
- Visszapillantó tükrök..... Visszapillantó tükör képe

KARBANTARTÁS ÉS BEÁLLÍTÁSOK

Néhány alkatrész nem minden típuson található meg. Az ebben a fejezetben található karbantartási és beállítási műveletek modellenként változhatnak.

A képeken látható modellek csak illusztrációk.

Ha nem egyértelmű a keresett információ, lásd a Szervizkönyvet vagy kérdezze Kawasaki kereskedőjét.

Az ebben a fejezetben található karbantartási és beállítási műveletek a Karbantartási Táblázat alapján kell elvégeztetni egy hivatalos Kawasaki szervizben, ezek biztosítják a motorkerékpár megfelelő működési állapotát. **A kezdeti beállítások különösen fontosak és nem szabad őket elhanyagolni.**

Ha bármiféle kétsége támad mind a motorkerékpárjával, mind a beállítási műveletekkel kapcsolatban, feltétlenül forduljon hivatalos Kawasaki szervizéhez.

A Kawasaki nem vállal felelősséget a tulajdonos által végzett nem megfelelő karbantartás és beállítások okozta meghibásodásokra.

Időszakos karbantartási táblázat

Az alábbi táblázat mutatja az elvégzendő ellenőrzéseket és a hozzá tartozó idő intervallumokat a különböző modellek tekintetében.

Kérdezze meg hivatalos Kawasaki kereskedőjétől az Ön motorján elvégzendő műveleteket és idő intervallumokat, vagy nézze meg a Szervizkönyvben. Az alábbi táblázatban láthatja az angol kifejezés magyar megfelelőjét.

K: Csak hivatalos Kawasaki szervizben végezhető el.

*****: Ha nagyobb a motorkerékpár futásteljesítménye, az itt megadott gyakorisággal ismételje a karbantartást.

#: Gyakrabban szervizelni, amennyiben az alábbiak állnak fenn működés közben: poros, nedves, sáros utak, nagy sebesség, gyakori elindulások és megállások.

692 KARBANTARTÁS ÉS BEÁLLÍTÁSOK

1. Rendszeres ellenőrzés (motorral kapcsolatos tételek)

Air cleaner element - clean	Légszűrő betét - tisztítás
Valve clearance - inspect	Szelephézag - ellenőrzés
Throttle control system (play, smooth return, no drag) - inspect	Gázkar kontroll rendszer (holtjáték, sima visszaállás, nincs ellenállás) - ellenőrzés
Engine vacuum synchronization - inspect	Vákuum szinkron - ellenőrzés
Idle speed - inspect	Alapjárat - ellenőrzés
Fuel leak (fuel hose and pipe) - inspect	Üzemanyag szivárgás (üzemanyag vezetékek) - ellenőrzés
Fuel hoses damage - inspect	Üzemanyag vezetékek sérülése - ellenőrzés
Fuel hoses installation condition - inspect	Üzemanyag vezetékek csatlakozásának állapota - ellenőrzés
Coolant level - inspect	Hűtővíz szint - ellenőrzés
Coolant leak - inspect	Hűtővíz szivárgása - ellenőrzés
Radiator hose damage - inspect	Radiátor vezeték sérülése - ellenőrzés
Radiator hoses installation condition - inspect	Radiátor vezeték csatlakozásának állapota - ellenőrzés
Air suction system damage - inspect	Légbeszívó rendszer sérülése - ellenőrzés
Spark plug condition - inspect	Gyújtógyertya állapota - ellenőrzés

KARBANTARTÁS ÉS BEÁLLÍTÁSOK 693

Supercharger axial play - inspect	Supercharger tengelyirányú holtjáték - ellenőrzés
-----------------------------------	---

694 KARBANTARTÁS ÉS BEÁLLÍTÁSOK

2. Rendszeres ellenőrzések (futómű)

Clutch and drive train:	Kuplung és hajtáslánc:
Clutch operation (play, engagement, disengagement) - inspect	Kuplung működése (holtjáték, összekapcsolás, kiemelés) - ellenőrzés
Clutch fluid level - inspect	Kuplung olaj szintje - ellenőrzés
Clutch fluid leak - inspect	Kuplung olaj szivárgása - ellenőrzés
Clutch hose damage - inspect	Kuplung vezeték sérülése - ellenőrzés
Clutch hose installation condition - inspect	Kuplung vezeték csatlakozás állapota - ellenőrzés
Drive chain lubrication condition - inspect #	Hajtólánc kenés állapota - ellenőrzés #
Drive chain slack - inspect #	Hajtólánc holtjáték - ellenőrzés #
Drive chain wear - inspect #	Hajtólánc kopás - ellenőrzés #
Drive chain guide wear - inspect	Hajtólánc vezető kopás - ellenőrzés
Drive belt deflection - inspect	Hajtósíj holtjáték - ellenőrzés
Drive belt wear - inspect	Hajtósíj kopása - ellenőrzés
Final gear case oil level - inspect	Kardánház olajsintje - ellenőrzés
Wheels and tires:	Kerekek és gumik:
Tire air pressure - inspect	Guminyomás - ellenőrzés
Wheels/tires damage - inspect	Kerekek/gumik sérülése - ellenőrzés

KARBANTARTÁS ÉS BEÁLLÍTÁSOK 695

Tire tread wear, abnormal wear - inspect	Gumi kopás (mintázat kopása, abnormális kopás) - ellenőrzés
Wheel bearings damage - inspect	Kerékcsapágyak sérülése - ellenőrzés
Spoke tightness and rim run-out - inspect	Küllők feszessége és felni ütés - ellenőrzés
Brake system:	Fékrendszer:
Brake fluid leak - inspect	Fékfolyadék szivárgása - ellenőrzés
Brake hoses damage - inspect	Fékcsövek sérülése - ellenőrzés
Brake pad wear - inspect #	Fékbetétek kopása - ellenőrzés #
Brake hose installation condition - inspect	Fékcsövek (csatlakozások állapota) - ellenőrzés
Brake fluid level - inspect	Fékfolyadék szintje - ellenőrzés
Brake operation (effectiveness, play, drag) - inspect	Fékek működése (fékerő, holtjáték, megragadás) - ellenőrzés
Brake lining wear - inspect #	Fékbetétek kopása - ellenőrzés #
Brake light switch operation - inspect	Féklámpa kapcsoló működés - ellenőrzés
Suspensions:	Felfüggesztések:
Front forks/rear shock absorber operation (damping and smooth stroke) - inspect	Első villa/hátsó lengéscsillapító működése (csillapítás és sima járás) - ellenőrzés
Front forks/rear shock absorber oil leak - inspect	Első villa/hátsó lengéscsillapító olajszivárgása - ellenőrzés

696 KARBANTARTÁS ÉS BEÁLLÍTÁSOK

Rocker arm bearings - lubricate	Uni-trak himba csapágyak - kenés
Rocker arm operation - inspect	Uni-trak himba működése - ellenőrzés
Tie rods operation - inspect	Uni-trak összekötő rúd működése - ellenőrzés
Tie rods bearings - lubricate	Uni-trak összekötő rúd csapágyak - kenés
Swing arm pivot - lubricate	Lengővilla csap - kenés
Steering system:	Kormánymű:
Steering play - inspect	Kormány holtjékéka - ellenőrzés
Steering stem bearings - lubricate	Kormányoszár csapágyak - kenés
Electronic steering damper oil leak - inspect	Elektronikus kormány lengéscsillapító olajszivárgás - ellenőrzés
Electrical system:	Elektromos rendszer:
Lights and switches operation - inspect	Lámpák és kapcsolók működése - ellenőrzés
Headlight aiming - inspect	Fényszóró magassága - ellenőrzés
Side stand switch operation - inspect	Oldaltámasz kapcsoló működése - ellenőrzés
Engine stop switch operation - inspect	Vészleállító kapcsoló működése - ellenőrzés
Chassis:	Futómű:
Chassis parts - lubricate	Futómű részei - kenés
Bolts and nuts tightness - inspect	Csavarak, anyák feszsége - ellenőrzés

3. Cserélendő elem

Air cleaner element - replace #	Légszűrő betét # - csere
Engine oil - change #	Motorolaj # - csere
Oil filter - replace	Olajszűrő - csere
Fuel filter - replace	Üzemanyag szűrő - csere
Fuel pump - replace	Üzemanyag pumpa- csere
Fuel hoses - replace	Üzemanyag-vezetékek - csere
Coolant - change	Hűtőfolyadék - csere
Radiator hoses and O-rings - replace	Radiátor csövek és O-gyűrűk - csere
Brake or clutch hoses - replace	Fék- vagy kuplung csövek - csere
Brake or clutch fluid (front and rear) - change	Fék- vagy kuplung folyadék (első és hátsó) - csere
Rubber parts of master cylinder and caliper (or slave cylinder) - replace	A főfékhenger gumi részei és féknyereg (vagy munkahenger) - csere
Spark plug - replace	Gyújtógyertya - csere
Final gear case oil - change	Kardánház olaj - csere
Supercharger oil screen - replace	Supercharger olajszűrő - csere

698 KARBANTARTÁS ÉS BEÁLLÍTÁSOK

Motorolaj

Kérdezze meg hivatalos Kawasaki kereskedőjétől az Ön motorjára érvényes olajsztint ellenőrzés, olaj és szűrő csere műveleteket, illetve nézze meg a Szervizkönyvben.

Az alábbiakban az olajsztint ellenőrzés, olaj és olajszűrő csere műveletek általános információit találja.

A motor, az átvitel és a kuplung megfelelő működéséhez mindig figyelje az olajsztintet és a Karbantartási táblázatnak megfelelően cseréltesse az olajat és a szűrőt. Nem csak a szennyeződés és fémrészecskék gyűlnek fel benne, hanem túl hosszú idejű használat után maga az olaj is veszít kenőképességéből.

(VN1700B/D, KLX125Cm KLX150H, SC125A/B és SC300A/B) A nívópálcán látható olajsztint változhat a motor állásától és a leállításkor használt motor fordulatszámától függően. A megfelelő olajsztint leolvasáshoz kövesse pontosan az Olajsztint ellenőrzése műveletet.



VIGYÁZAT

A túl kevés, szennyezett, vagy elhasznált olaj meggyorsítja a kopást, és a motor vagy a váltómű megszoruláshoz vezethet, ami balesetet és sérülést okozhat. Minden használat előtt ellenőrizze az olajsztintet. Cserélje az olajat a használati utasításban található rendszeres karbantartási táblázatban megadottak alapján.

Olajszint ellenőrzés (olajszint ellenőrző ablakkal ellátott modellen)

- Amennyiben most cserélt olajat, indítsa be a motort, járassa néhány percig üresben alapljáraton. Ez megtölti az olajsűrőt olajjal. Állítsa le a motort, várjon néhány percet, hogy leülepedjen az olaj.

FIGYELMEZTETÉS

Ne pörgesse a motort amíg az olaj nem ér minden alkatrészhez, mert megragadhat.

- Ha most használta a motorját, állítsa le, és várjon néhány percet, amíg az olaj leülepszik.

KARBANTARTÁS ÉS BEÁLLÍTÁSOK 699

- Ellenőrizze az olajszintet a szintjelző ablakon. A motort egyenesben tartva az olajszintnek a H (magas) és L (alacsony) szint között kell lennie.

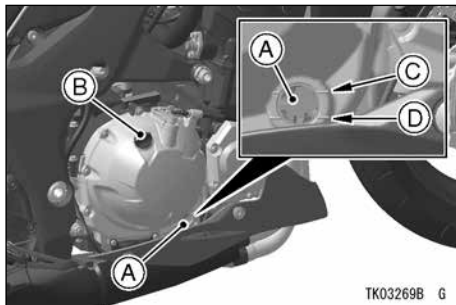

- A. Olajszint ellenőrző ablak**
- B. Olajbetöltő nyílás kupak**
- C. Minimum szint**
- D. Maximum szint**

- Ha az olajszint túl magas, szívjon le belőle a fecskendővel vagy más alkalmas eszközzel az olajbetöltő nyíláson keresztül.

700 KARBANTARTÁS ÉS BEÁLLÍTÁSOK

- Ha túl alacsony, pótolja a hiányzó mennyiséget az olajbetöltő nyíláson keresztül. Ugyanolyan olajat töltsön bele, amelyet eddig használt.

FIGYELMEZTETÉS

Ha az olajsztint alacsony vagy az olajpumpa nem működik megfelelően vagy elzáródtak a vezetékek, akkor a figyelmeztető lámpa kigyullad, illetve a figyelmeztető szimbólum villogni kezd. Ha alapjárat feletti fordulatszám esetén sem alszanak el, azonnal állítsa le a motort és juttassa el egy hivatalos Kawasaki szervizbe. Ha ezt elmulasztja, súlyos motorkárosodás léphet fel.

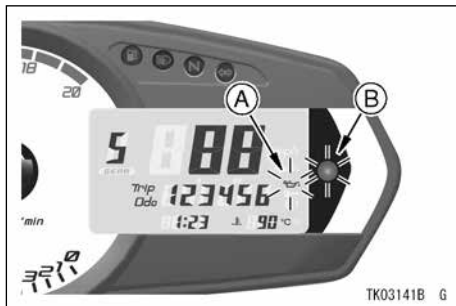

- A. Olajnyomás figyelmeztető szimbólum**
B. Figyelmeztető lámpa

Olajsztint ellenőrzés (nívópálcás modellen)

FIGYELMEZTETÉS

Ne pörgesse a motort amíg az olaj nem ér minden alkatrészhez, mert megragadhat.

KARBANTARTÁS ÉS BEÁLLÍTÁSOK 701

- (VN1700B/D) Amennyiben most cserélt olajat vagy a hőmérséklete túl alacsony, indítsa be a motort és **melegítse be, míg az olaj hőmérsékletet eléri az 50°C (122°F) hőmérsékletet a váltómű házban.**
- (VN1700B/D) Járassa a motort **alpjáraton** 30 másodpercig vagy még tovább. **Ne pörgesse a motort magas fordulatra.** Ez megtölti az olajsűrőt olajjal. Állítsa le a motort, várjon 3 percet, hogy leülepedjen az olaj.
- Amennyiben most cserélt olajat, indítsa be a motort, járassa néhány percig üresben alpjáraton. Ez megtölti az olajsűrőt olajjal. Állítsa le a motort, várjon néhány percet, hogy leülepedjen az olaj.
- Vegye le az olajbetöltő nyílás sapkáját/nívópalcát.
- Tisztítsa meg a nívópalcát.
- A motort egyenesben tartva a csavarja be teljesen a nívópalcát, majd csavarja ki.

- Ellenőrizze az olajsintet a nívópalcán. Az olajsintnek maximum és a minimum szint között kell lennie.

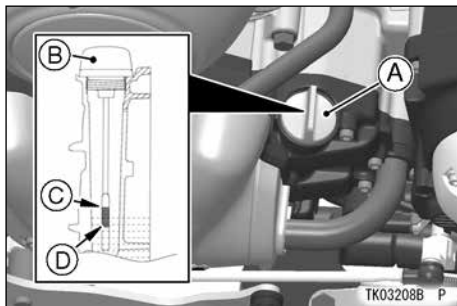

- A. Olajbetöltő nyílás/nívópálca**
- B. Csavarja be teljesen a nívópalcát az olajsint ellenőrzéséhez.**
- C. Maximum szint**
- D. Minimum szint**

702 KARBANTARTÁS ÉS BEÁLLÍTÁSOK

- Ha az olajsztint túl magas, szívjon le belőle fecskendővel vagy más alkalmas eszközzel az olajbetöltő nyíláson keresztül.
- Ha túl alacsony, pótolja a hiányzó mennyiséget az olajbetöltő nyíláson keresztül. Ugyanolyan olajat töltsön bele, amelyet eddig használt.

MEGJEGYZÉS

- *Ne csípje be az O-gyűrűt, amikor visszateszti a nívópálcát az olajbetöltő nyílásba.*
- *Ha az O-gyűrű lejön az olajbetöltő nyílásról, először helyezze vissza helyesen az O-gyűrűt, és csak azután tegye vissza a nívópálcát.*

(VN1700B/D)

FIGYELMEZTETÉS

Ha az olajsztint alacsony vagy az olajpumpa nem működik megfelelően vagy elzáródtak a vezetékek, akkor a multifunkciós kijelző alatti figyelmeztető lámpa kigyullad, illetve a figyelmeztető szimbólum villogni kezd. Ha alaplámpa feletti fordulatszám esetén sem alszanak el, azonnal állítsa le a motort és juttassa el egy hivatalos Kawasaki szervizbe. Ha ezt elmulasztja, súlyos motorkárosodás léphet fel.

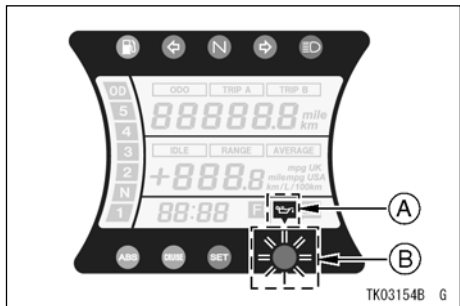

A. Olajnyomás figyelmeztető szimbólum

B. Figyelmeztető lámpa

Olaj és/vagy olajszűrő csere

- **(ZX1000N)** Az olaj- és olajszűrő cserét hivatalos Kawasaki szervizben végeztesse.
- Melegítse be a motort, majd állítsa le.
- Helyezzen el egy olajgyűjtő edényt a motor alá.

KARBANTARTÁS ÉS BEÁLLÍTÁSOK 703

- El az olajleeresztő csavart.

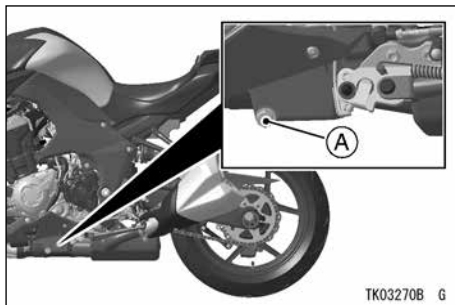

A. Leengedő csavar

- Folyassa ki teljesen az olajat az egyenesen álló motorból.



VIGYÁZAT

A motorolaj mérgező anyag. A fáradtolajat megfelelő módon selejtezze ki. Érdeklődjön meg a helyi hatóságoktól a fáradtolaj kiselejtezésének és esetleges újrahasznosításának lehetőségeit.

- Az olajszűrő cseréjét hivatalos Kawasaki szervizben végeztesse.
- Miután az olaj teljesen kifolyt helyezze vissza a leeresztő csavart új tömítésekkel.
- Töltse fel a motort a szükséges mennyiségű olajjal, ellenőrizze a kémlelőnyíláson, nehogy túltöltse. Az olajszint szükség esetén elérheti a maximális szintjelölést.
- Indítsa be a motort.
- Ellenőrizze az olajszintet és figyelje, nincs-e szivárgás.

Javasolt motorolaj

Típus:

API SG, SH, SJ, SL vagy SM, JASO MA, MA1 vagy MA2

Viszkózitás:

SAE 10W-40

Javasolt motorolaj (SC300A/B)

Típus:

API SJ, SL vagy SM, JASO MA, MA1 vagy MA2

Viszkózitás:

SAE 5W-50

MEGJEGYZÉS

- *Ne adjon kémiai adalékanyagot az olajhoz. A fentebb leírt előírásoknak megfelelő olaj típusok megfelelő kenést biztosítanak a motor és a kuplung számára.*

Kérdezze meg hivatalos Kawasaki kereskedőjétől az Ön motorjára érvényes olaj

mennyiségét, a motorolaj leeresztő csavar és az olajsűrő meghúzási nyomatékát, vagy nézze meg a Szervizkönyvben.

Habár a 10W-40-es vagy 5W-50-es motorolaj az ajánlott, egyes esetekben szükséges lehet más olaj használata (más légköri viszonyok).

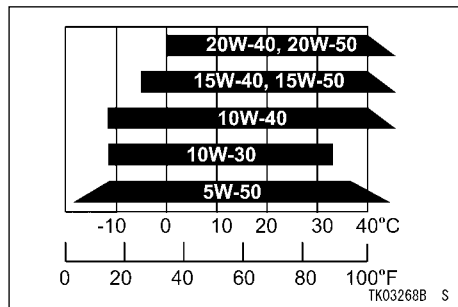
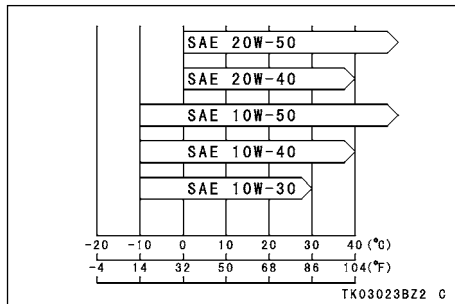

706 KARBANTARTÁS ÉS BEÁLLÍTÁSOK

Hűtési rendszer (csak vízhűtéses modelleken)

Kérdezze meg hivatalos Kawasaki kereskedőjétől a hűtővíz szintjének ellenőrzését, vagy nézze meg a Szervizkönyvben.

Az alábbiakban a hűtővíz ellenőrzés általános információit találhatja.

Radiátor és ventilátor

Ellenőrizze a radiátor bordáit, van-e beszorulva sár vagy rovarok. Tisztítsa meg alacsony nyomású vízszugárral.



VIGYÁZAT

A hűtőventilátor nagy sebességgel pörög, és súlyos sérüléseket tud okozni. Mindig figyeljen arra, hogy a ruhája ne érjen a közelébe és ne nyúljon a ventilátorhoz.

FIGYELMEZTETÉS

Magasnyomású vízszugárral tisztítva sérüléseket okozhat a hűtő barázdáin, ami a határfok csökkenéséhez vezethet.

Ne zárja el a levegő útját engedély nélküli kiegészítők felszerelésével a hűtő elejénél, vagy a ventilátor mögött. A légáramlat megváltozása túlmelegedést és a motorblokk komoly sérülését okozhatja.

Hűtővíz csövek

Ellenőrizze az alkatrészek épségét minden nap motorozás előtt, ne legyenek repedések, kopások, a kapcsolódások megfelelően illeszkedjenek és a szerviztáblázatban megadott időközönként végeztesse el a szervizelésüket.

Hűtővíz

A hűtővíz elszállítja a motor hőjét, és a hűtőradiátoron keresztül a levegőbe juttatja. Ha a hűtőfolyadék szintje alacsony, a motor túlmelegedhet és károsodhat. Ellenőrizze minden nap motorozás előtt a hűtőfolyadék szintjét, és a szerviztáblázatban megadott időközönként végeztesse el a szervizelést. Töltse után, ha szükséges. A hűtőfolyadék cseréje a Karbantartási táblázatnak megfelelően történjen.

Információk a hűtővízről

A hűtőrendszer (ami az alumínium motorból és a hűtőből áll) korrózió és rozsdásodás elleni védelme érdekében a hűtőfolyadékba tegyen fagyálló folyadékot. Ha hosszabb időn keresztül nem használ fagyállót, rozsa és vízkő jelenik, ami a hűtőrendszer meghibásodását okozhatja. Ettől eldugulnak a hűtőfolyadék járatai és jelentősen csökken a hűtőrendszer hatékonysága.

VIGYÁZAT

A hűtőfolyadék korróziógátlót tartalmaz, melyek védik az alumínium motort és hűtőt, de az emberi testre maró hatásúak. Ha lenyeli a hűtőfolyadékot, az súlyos sérüléshez vagy halálhoz vezethet. Tartsa be a gyártó utasításait.

Lágy vagy desztillált vizet keverjen fagyállóval (lásd lentebb) a hűtési rendszernek.

FIGYELMEZTETÉS

Normál víz használata esetén vízkő képződik a hűtőcsövekben, ami a hűtőrendszert hatásfokát jelentősen csökkenti.

Ha a külső hőmérséklet fagypont alá esik, használjon fagyálló folyadékot a motor és a hűtőrendszer befagyása valamint rozsdásodás és korrózió elleni védelmé érdekében.

Használjon megfelelő minőségű fagyállót (lágy víz, etilén-glikol, alumínium motorhoz és hűtőhöz készült korrózió- és rozsdavédő vegyszerekkel) a rendszerben. A keverési arány tekintetében olvassa el a dobozon lévő utasítást, hogy a várható időjárásnak megfelelő hűtőfolyadékot hozzon létre.

FIGYELMEZTETÉS

Normál víz használata esetén vízkő képződik a hűtőcsövekben, ami a hűtőrendszert hatásfokát jelentősen csökkenti.

MEGJEGYZÉS

- *A motorkerékpárt tartós típusú fagyállóval feltöltött hűtőrendszerrel szállítjuk. Színe zöld, ethylene glycol-t tartalmaz, keverési aránya 50%-os, és – 35 °C-ig fagyálló (–31°F).*

Hűtőfolyadék szintjének ellenőrzése

- A motor egyenesen álljon (merőlegesen a talajra).

KARBANTARTÁS ÉS BEÁLLÍTÁSOK 709

- Ellenőrizze a hűtőfolyadék szintet a tágu-lótartályban. A folyadéknak a maximális F (Full) és a minimális L (Low) szintek között kell lennie.

MEGJEGYZÉS

- *Az ellenőrzést hideg motornál végezze (szobahőmérsékleten).*

710 KARBANTARTÁS ÉS BEÁLLÍTÁSOK

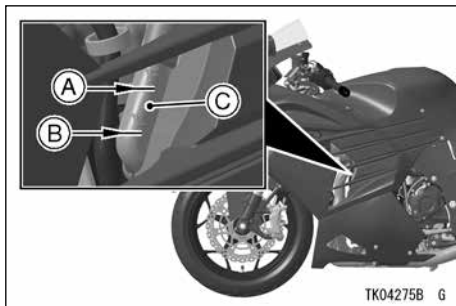

A. F (Full) maximum szint

B. L (Low) minimális szint

C. Tágulótartály

- Ha a szint túl alacsony, nyissa ki a zárósapkát, és a betöltőnyíláson keresztül töltsse fel a tartályt az F (maximális) jelzésig.
- Tegye vissza a zárósapkát.

MEGJEGYZÉS

- *Végszükség esetén vizet is tölthet a hűtő tartályba, de a lehető leghamarabb cserélje ki a helyes keverési arányú fagyálló koncentrátumra.*

FIGYELMEZTETÉS

Ha túl gyakran kell a hűtőfolyadékot utántölteni vagy a tartályból eltűnik a folyadék, akkor valószínűleg szivárog a rendszer. Vigye el a járművet egy hivatalos Kawasaki márkaszervizbe.

Hűtőfolyadék csere

A hűtőfolyadékot hivatalos Kawasaki szervizzel cseréltesse.

Gyertyák

FIGYELMEZTETÉS

Bizonyos modelleken a gyertya cseréjéhez ill. ellenőrzéséhez szükség lehet a tank levételére. Mivel ez tűzveszélyes, illetve a festés is megsérülhet, ezért a tank levételével kapcsolatos bármely tevékenységet hivatalos Kawasaki szervizben végeztesse.

Kérdezze meg hivatalos Kawasaki kereskedőjétől az Ön motorjára érvényes gyertya kiszerezés vagy tisztítás műveletét, vagy nézze meg a Szervizkönyvben.

KARBANTARTÁS ÉS BEÁLLÍTÁSOK 711

Az ellenőrzést, tisztítást, és a hézag beállítását a Karbantartási táblázatban meghatározott rendszerességgel végeztesse.

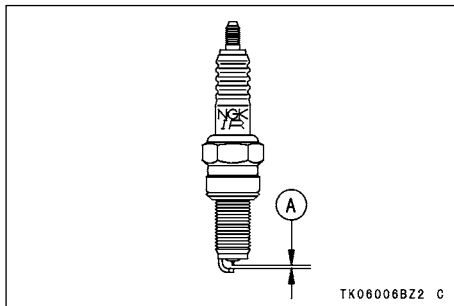

A. Hézag

Az Ön motorjába való gyertya típust kérdezze meg hivatalos Kawasaki kereskedőjétől, vagy nézze meg a Szervizkönyvben.

712 KARBANTARTÁS ÉS BEÁLLÍTÁSOK

Szelephézag (kivéve hidraulikus állítású rendszer)

A szelep és a szelepülék kopása csökkenti a szelephézagot és elállítja a vezérlést.

FIGYELMEZTETÉS

Ha a szelephézagot nem állítják be, a kopás miatt a szelep részben nyitva marad; ezáltal csökken a teljesítmény, beég a szelep és a szelepülék, valamint súlyosan károsodhat a motor.

Az összes szelep szelephézagát ellenőriztetni kell a Karbantartási Táblázat alapján.

A vizsgálatot és a beállítást egy hivatalos Kawasaki szervizben végeztesse el.

Kawasaki Clean Air rendszer (KCA)

A Kawasaki Clean Air System (KCA - Kawasaki Friss Levegő Rendszer) friss levegőt juttat a kipufogógázokba (utánégetés) az alacsony emisszió érdekében. Amikor az elégetett üzemanyag kipufogógáza a leömlőbe kerül, még olyan meleg, hogy újra be lehet gyújtani.

A KCA rendszer plusz levegőt juttat oda, így újra elkezdi égni a gáz. Ezáltal az elégetetlen gázok mennyisége csökken, és a káros CO-ból ártalmatlan CO₂ lesz.

Levegőszívó szelepek

A levegőszívó szelep valójában egy ellenőrző szelep, mely arról gondoskodik, hogy a friss levegő csak a légszűrőből kerülhessen a kipufogóba. A szelepen keresztüláramlott levegő már nem tud visszajutni. Ellenőriztesse a levegőszívó szelepet a Karbantartási Táblázat alapján, hivatalos Kawasaki szervizben. Akkor is ellenőriztesse, ha egyenetlen az alapjárat, csökkent

a motor teljesítménye vagy túlságosan zajossá vált.

A levegőszívó szelep kiszerezését és ellenőrzését hivatalos Kawasaki szervizben végeztesse.

Légszűrő

FIGYELMEZTETÉS

Bizonyos modelleken a légszűrő cseréjéhez ill. karbantartásához szükség lehet a tank levételére. Mivel ez tűzveszélyes, illetve a festés is megsérülhet, ezért a tank levételével kapcsolatos bármely tevékenységet hivatalos Kawasaki szervizben végeztesse.

Kérdezze meg hivatalos Kawasaki kereskedőjétől az Ön motorjára való légszűrő típusát, ellenőrzését, cseréje műveletét, vagy nézze meg a Szervizkönyvben.

Az alábbi részben általánosan érvényes információkat talál a légszűrő tisztításáról.

A piszkos légszűrő lefojtja a motort, csökkenti a teljesítményt, növeli a fogyasztást és bekormozza a gyertyát.

A légszűrő betétet a Karbantartási Táblázat alapján kell cserélni.

Bizonyos típusokon nedves papírszűrő van, amely nem tisztítható.

Homokos, poros, vagy esős igénybevétel esetén a betétet gyakrabban kell tisztítani/cserélni mint az előírás. Esős vagy saras használat után azonnal meg kell tisztítani a légszűrőt.

**VIGYÁZAT**

Ha szennyeződés vagy homok jut a befecskendező rendszerbe, beragadhat a fojtószelep, ami balesethez vezethet.

FIGYELMEZTETÉS

Nedves papírszűrős modelleken: Csak gyárilag előírt típusú légszűrő betétet használjon. Bármely más betét használata a motor idő előtti kopásához vagy a teljesítmény csökkenéséhez vezethet.

FIGYELMEZTETÉS

Ha szennyeződés jut a motorba, túlzott motor kopás és meghibásodás léphet fel.

Légszűrő betét tisztítás (olajozott légszűrős modell)

- Mossa ki a légszűrő betétet magas lobbanáspontú oldószerben.
- Szárítsa meg a betétet nagynyomású levegővel vagy rázva.
- Tisztítás után itassa át a betétet jó minőségű légszűrő betét olajjal vagy motorolajjal, nyomkodja ki belőle a felesleget, majd takarja be egy tiszta ruhával és nyomkodja szárazra. Ügyeljen, hogy ne sértse meg a betétet.
- Ellenőrizze le van-e sérülés, szakadás a betéten.

MEGJEGYZÉS

- Ha sérülést talál a betéten, cserélje ki a betétet.

VIGYÁZAT

A benzin és az alacsony lobbanáspontú tisztítószer nagy gyúlékonyak és robbanékonyak, súlyos égési sérülést tudnak okozni. Ne használjon benzint, vagy alacsony lobbanáspontú oldószert. A légszűrőt jól szellőző helyen tisztítsa. Bizonyosodjon meg arról, hogy szikra vagy nyílt láng nincs a közelben, beleértve az őrlángot is.

Olaj leeresztés

- Ellenőrizze, hogy a blokk bal alsó részénél lévő, átlátszó tartályban található-e olaj vagy víz, mely a légszűrőházból folyhat ki.

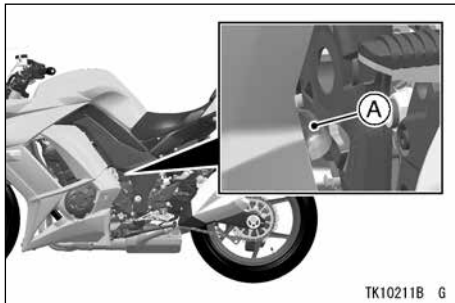

- A. Leeresztő cső
- B. Tartály

- Amennyiben olaj található a tartályban, vegye le a tartályt és ürítse ki.



VIGYÁZAT

A gumira került olajtól a gumi csúszóssá válhat, ami balesetet okozhat. Bizonyosodjon meg arról, hogy az olaj kiürítése után a tartályt megfelelően helyezte vissza a csőre.

KARBANTARTÁS ÉS BEÁLLÍTÁSOK 717

Gázkar Kontroll Rendszer

Ellenőrizze a gázkar holtjátékát a Karbantartási Táblázat alapján. Állítsa be, ha ez szükséges.

Kérdezze meg hivatalos Kawasaki kereskedőjétől az Ön motorjára érvényes gázmarkolat és gázkar kontroll rendszer karbantartási műveleteket, vagy nézze meg a Szervizkönyvben. Az alábbi részben a gázbowden beállításának és cseréjének általános gyakorlatát mutatjuk be.

718 KARBANTARTÁS ÉS BEÁLLÍTÁSOK

Gázmarkolat

A gázkar vezérli a pillangószelepeket a fojtószelepházban. Ha túl nagy a holtjáték a kábelek rossz beállítása vagy sérülése miatt akkor késlekedik a gázreakció (főleg alacsony fordulaton). Az is előfordulhat, hogy a fojtószelep nem nyit ki teljesen. Ha nincs holtjáték, nehéz kezelni a gázadagolást, és az üresjárat is szabálytalan lehet.

Ellenőrzés

- A holtjáték 2–3 mm (0,08– 0,12 hüvelyk) legyen, és a gázmarkolat könnyedén mozgatható legyen előre-hátra.

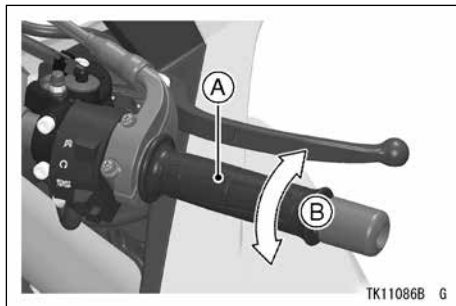

A. Gázmarkolat

B. 2 ~ 3 mm (0.08 ~ 0.12 in.)

- Ha nem megfelelő, állítsa be.

Beállítás

- Lazítsa meg a biztosítóanyát a gázmarkolat mellett, és csavarja a beállítót addig, amíg megfelelő nem lesz a holtjáték.
- Csavarja ki a lassító kábel beállítóját addig, míg nem lesz holtjáték a gáz teljesen zárt állapotában. Húzza meg a záróanyát.

KARBANTARTÁS ÉS BEÁLLÍTÁSOK 719

- Csavarja ki a gyorsító kábel beállítóját míg a holtjáték megfelelő lesz. Húzza meg a záróanyát.

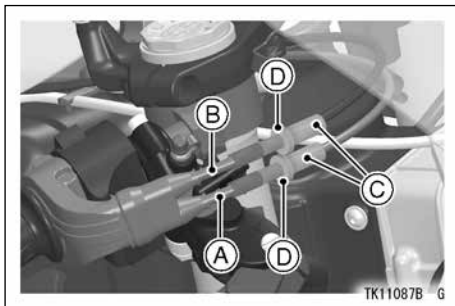

- A. Lassítóbowden**
- B. Gyorsítóbowden**
- C. Beállítók**
- D. Rögzítőanyák**

- Ha a gázkarnál található beállítóval nem tudja megfelelően beállítani a holtjátékot, keressen fel egy hivatalos Kawasaki szervizet.

720 KARBANTARTÁS ÉS BEÁLLÍTÁSOK

- Alapjáraton járó motornál fordítsa el mindkét irányba a kormányt. Ha az alapjárat megváltozik, akkor a gázbowden nincs jól beállítva, szorul, vagy sérült. Ellenőrizze ezeket a lehetőségeket.

VIGYÁZAT

A nem jól beállított, szoruló vagy sérült gázbowden balesethez vezethet. Győződjön meg róla, hogy a bowdenek megfelelően vannak beállítva és elvezetve, és nincs rajtuk sérülés.

Gázkar holtjáték beállítás (KLX150H)

- Lazítsa meg a rögzítőanyát a gázkar mellett és csavarja a beállítót addig, míg megfelelő lesz a holtjáték a gázkaron
- Húzza meg a záróanyát.

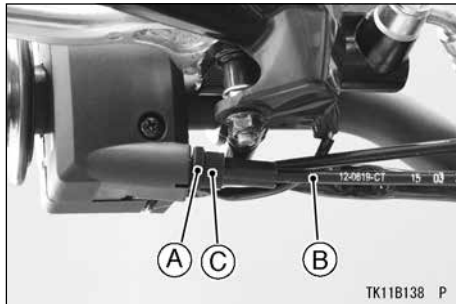

- A. Záróanya**
- B. Gázbowden**
- C. Gyorsítóbowden beállító**

- Ha a gázkar felső részénél található beállítóval nem tudja megfelelően beállítani

a holtjátékot, keressen fel egy hivatalos Kawasaki szervizet.

- Alapjáraton üzemelő motornál fordítsa el mindkét irányba a kormányt. Ha a kormány elfordítására az alapjárat megváltozik, akkor a gázbowden nincs jól beállítva, szorul, vagy sérült. Motorozás előtt ezeket mind ellenőrizze.



VIGYÁZAT

A nem jól beállított, szoruló vagy sérült gázbowden balesethez vezethet. Győződjön meg róla, hogy a bowdenek megfelelően vannak beállítva és elvezetve, és nincs rajtuk sérülés.



VIGYÁZAT

A kipufogógáz szagtalan, mérgező szénmonoxidot tartalmaz. A szénmonoxid belélegzése súlyos agykárosodást vagy halált okozhat. NE járassa a motort zárt helyen. Csak jól szellőző helyen indítsa be a motort.

722 KARBANTARTÁS ÉS BEÁLLÍTÁSOK

Szívató kar (KLX150H)

A kar kihúzásával dúsabb keverék kerül a motorba, mely megkönnyíti a hideg blokk indítását.

Ha a motor nehezen indul, vagy a dúsított keverék nem megfelelő ellenőrizze a szívató kart, és állítsa be ha szükséges.

Szívató kar ellenőrzése

- Ellenőrizze, hogy a kar teljesen visszaható és a kábel simán jár. Ha hibát észlel keressen fel egy hivatalos Kawasaki szervizet.



A. Szívató kar

Alapjárat

Az alapjárat beállítását az Időszakos karbantartási táblázat alapján (ill. működési hiba esetén) kell ellenőrizni és elvégeztetni.

Beállítás

- Indítsa be a motort és melegítse be.

KARBANTARTÁS ÉS BEÁLLÍTÁSOK 723

- Az alapjárat beállítása az alapjárat beállító csavarral történik. Kérdezze meg hivatalos Kawasaki kereskedőjétől az alapjárat beállítást, vagy állíttassa be vele az alapjáratot, vagy nézze meg a Szervizkönyvben.

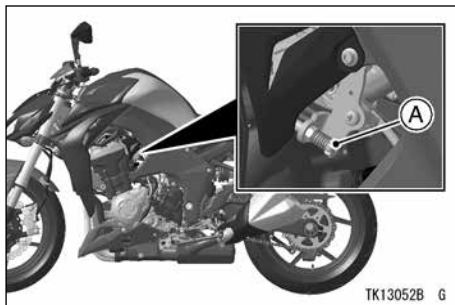

A. Alapjárat beállító csavar

MEGJEGYZÉS

- *(Gyors alapjáratú rendszerrel ellátott modell) Ha a motor hideg, a gyors alapjáratú rendszer automatikusan megemeli a fordulatszámot.*
- Adjon néhány gázfröccsöt és ellenőrizze, hogy az alapjárat nem változik. Szükség esetén állítsa be újra.
- Alapjáraton járó motornál fordítsa el mindkét irányba a kormányt. Ha az alapjárat megváltozik, akkor a gázbowden nincs jól beállítva, szorul, vagy sérült. Ellenőrizze ezeket a lehetőségeket motorozás előtt.



VIGYÁZAT

A sérült gázbowden balesethez vezethet. Cserélje ki a sérült bowdent még üzemeltetés előtt.

(ZX1000N/S, KLX125C, SC125A/B és SC300A/B) A motoron alapjárat vezérlő található. Ha az alapjárat elállítódott, ellenőriztesse az alapjárat vezérlőt egy hivatalos Kawasaki szervizben.

Alapjárat (VN1700B/D)

Az alapjárat beállítását az Időszakos karbantartási táblázat alapján (ill. működési hiba esetén) kell ellenőrizni és elvégeztetni. Az alábbi részben találja meg az alapjárat beállítását.

Alapjárat

950 ±50 r/min (rpm)

Beállítás

Az alábbi műveletek során beállított alapjárat fordulatszámot az ETV rendszer vezérli. Szükség esetén állítsa az alapjáratot a gyárilag megadott fordulatszám-tartományon belülre.

- Tegye a váltót üresbe.
- Indítsa be a motort és melegítse be.
- Ha az „S” gombot két másodpercnél hosszabb ideig lenyomva tartja, a kijelzőn megjelenik a távolsági mértékegység beállítási menü.

KARBANTARTÁS ÉS BEÁLLÍTÁSOK 725

- Nyomja meg az „S” gombot, hogy a kijelzőn az alapjárat beállítási mód jelenjen meg.

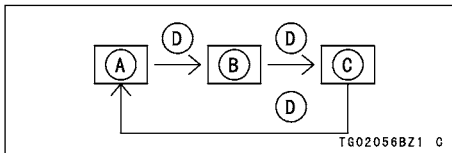

- A. Órabeállítási mód
- B. Távolsági mértékegység beállítási mód
- C. Alapjárat fordulatszám beállítási mód
- D. Nyomja le az „S” gombot

MEGJEGYZÉS

- Az alapjárat beállítási mód csak járó motornál jelenik meg a kijelzőn.
- Ha a hűtőfolyadék hőmérséklete alacsony, előfordulhat, hogy nem jelenik meg az alapjárat beállítási mód a kijelzőn. Ez esetben először melegítse be

726 KARBANTARTÁS ÉS BEÁLLÍTÁSOK

a motort, majd az „S” gombbal jelenítse meg az alapjárat beállítási módot.



- Az alapjárat fordulatszámot a „MODE-A” vagy „MODE-B” kapcsolókkal állíthatja.

- Az alapjárat fordulatszám 50 r/min (rpm) értékkel emelkedik a „MODE-A” kapcsoló egyegy lenyomására, és 50 r/min (rpm) értékkel csökken a „MODE-B” kapcsoló egyegy lenyomására.

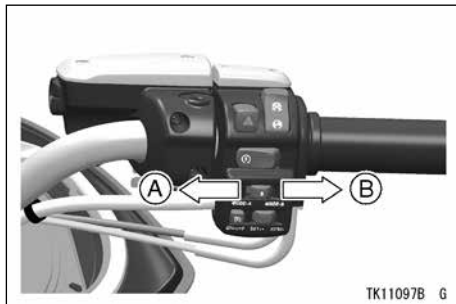

- A. „MODE-A” kapcsoló
- B. „MODE-B” kapcsoló

Alapjárat fordulatszám-tartomány

850 ~ 1 100 r/min (rpm)

MEGJEGYZÉS

- Az alapjárat fordulatszám alapbeállítása 950 r/min (rpm).
- A kijelzőn megjelenő számok az aktuális és az alapbeállítás szerinti alapjárat fordulatszám közötti különbséget mutatják. Ha a kijelzőn „+100” jelenik meg, az azt jelenti, hogy az aktuális alapjárat fordulatszám „1 050 rpm”.



A. 1 050 r/min (rpm)

KARBANTARTÁS ÉS BEÁLLÍTÁSOK 727

- Ha a „MODE-B” kapcsolót két másodpercnél hosszabb ideig lenyomva tartja, visszaáll az alapbeállítás.
- Az „S” gombbal vissztérhet a távolsági mértékegység beállítási menüjéhez.
- Adjon néhány gázfröccsöt és ellenőrizze, hogy az alapjárat nem változik. Szükség esetén állítsa be újra.
- Alapjáraton járó motornál fordítsa el mindkét irányba a kormányt. Ha az alapjárat megváltozik, akkor a gázbowden nincs jól beállítva, szorul, vagy sérült. Ellenőrizze ezeket a lehetőségeket motorozás előtt.

VIGYÁZAT

A sérült gázbowden balesethez vezethet. Cserélje ki a sérült bowdent még üzemeltetés előtt.

Kipufogó szabályozó

Bizonyos modelleken kipufogó szabályzó rendszer található. A rendszer egy szelepet működtet a kipufogócsőben, melynek segítségével a motor állandó teljesítményt nyújt alacsony és közepes fordulaton. A kipufogóban lévő szabályzó szelepet az ECU vezérli, karbantartása és beállítása csak hivatalos Kawasaki szervizben végezhető.

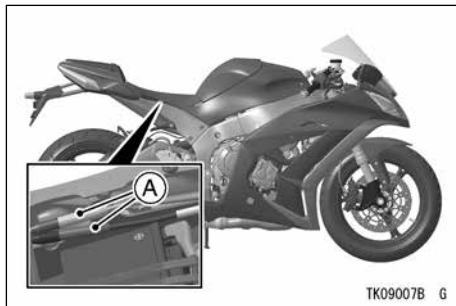

TK09007B G

A. Kipufogó szabályzó szelep bowdenek

FIGYELMEZTETÉS

Ne próbálja meg beállítani a kipufogó szabályozó szelepet. A helytelen beállítás csökkenti a motorteljesítményt.

KARBANTARTÁS ÉS BEÁLLÍTÁSOK 729

Motor vákuum szinkronizálás

Kérdezze meg hivatalos Kawasaki kereskedőjétől az Ön motorjának vákuum szinkronizálásával és az alappárattal kapcsolatos tudnivalókat vagy nézze meg a Szervizkönyvben.

Az alppárát beállítást a Karbantartási Táblázat alapján (ill. ha zavar lép fel a működésben) kell ellenőrizni és elvégezteni.

A szinkronizálást hivatalos Kawasaki szervizben kell elvégezteni.

MEGJEGYZÉS

- *A nem megfelelő szinkron egyetlen alppárathoz, lusta gázreakcióhoz és csökkent motorteljesítményhez vezethet.*

730 KARBANTARTÁS ÉS BEÁLLÍTÁSOK

Kuplung (kivéve SC125A/B és SC300A/B)

A súrlódó lemezek kopása és a kuplung bowden nyúlása miatt a kuplungot a Karbantartási Táblázat alapján rendszeresen ellenőrizni és beállítani kell.

Bizonyos modelleken hidraulikus kuplung található, mely nem igényel beállítást, egyedül a kuplung folyadékot szintet kell ellenőrizni a Karbantartási táblázat alapján.

Kérdezze meg hivatalos Kawasaki kereskedőjétől az Ön motorjára érvényes kuplung karbantartási tudnivalókat vagy nézze meg a Szervizkönyvben. Az alábbi részben általánosan érvényes információkat talál a kuplung beállításáról és cseréjéről.



VIGYÁZAT

A blokk és a kipufogó nagyon forró lehet normál működés közben, ezért súlyos égési sérüléseket okozhat. Soha ne érintse meg a forró motort vagy kipufogó csövet a kuplung beállítása közben.

Ellenőrzés

- **(KLX150H)** Távolítsa el a csavart, a záróanyát és a bal kézvédőt.



- A. Csavar
- B. Záróanya
- C. Bal oldali kézvédő

KARBANTARTÁS ÉS BEÁLLÍTÁSOK 731

- Ellenőrizze a képen látható módon, hogy a holtjáték 2 – 3 mm (0,08 – 0,12 hüvelyk.) között van-e.

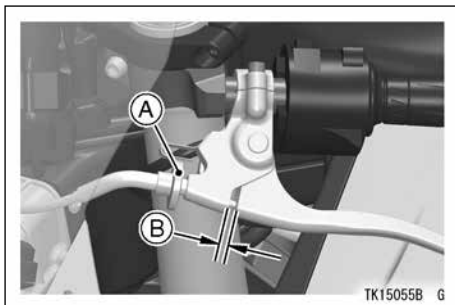

- A. Beállító
- B. Záróanya
- C. 2 – 3 mm (0.08 ~ 0.12 in.)

Ha nem megfelelő a holtjáték, állítsa be az alábbiak szerint.

Beállítás

- Lazítsa meg a záróanyát a kuplungkarnál.

732 KARBANTARTÁS ÉS BEÁLLÍTÁSOK

- A beállító segítségével állítsa a holtjátékot 2 – 3 mm (0.08 ~ 0.12 in.) közé. Húzza meg a záróanyát.



VIGYÁZAT

A túlzott holtjáték miatt a kuplung csúszhat, ami súlyos sérüléssel vagy halállal járó balesethez vezethet. Bizonyosodjon meg arról, hogy a kuplung bowden burkolat felső része teljesen illeszkedik a foglatába, különben a beállítás nem lesz helyes, és balesetet okozhat.

- Ha ez nem lehetséges, ellenőriztesse a kuplung bowdent egy hivatalos Kawasaki szervizben.

MEGJEGYZÉS

- A beállítás után indítsa be a motort és ellenőrizze, hogy a kuplung nem csúszik és teljesen kiemel.
- A kisebb állítgatásokhoz használja a kuplungkaron lévő beállítót.



VESZÉLY

A kipufogógáz szagtalan, mérgező szénmonoxidot tartalmaz. A szénmonoxid belélegzése súlyos agykárosodást vagy halált okozhat. **NE** járassa a motort zárt helyen. Csak jól szellőző helyen indítsa be a motort.

Fékfolyadék szint ellenőrzés

- A kuplung folyadék tartályban lévő olaj szintjének a min. szint (lower level) és maximum szint (upper level) között kell lennie (tartsa a tartályt egyenesen).

MEGJEGYZÉS

- *Ugyanazt az olajat használja, amit a fékek-nél, és ugyanazokat az előírásokat tartsa be mint amit a Fékek c. részénél talál.*

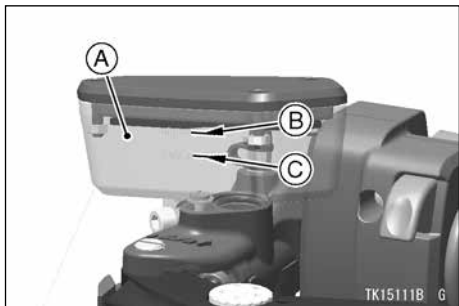

- A. Kuplung folyadék tartály**
- B. Maximum szint**
- C. Minimum szint**

- Ha a folyadék szintje alacsonyabb, mint a minimum szint, az annak lehet a jele, hogy szivárgás van. Ebben az esetben ellenőriztesse a kuplung rendszert egy hivatalos Kawasaki szervizben.

734 KARBANTARTÁS ÉS BEÁLLÍTÁSOK

Hajtólánc (Hajtólánccal ellátott modelleken)

Kérdezze meg hivatalos Kawasaki kereskedőjétől az Ön motorjára érvényes láncfeszesség ellenőrzés és beállítás műveletét, vagy nézze meg a Szervizkönyvben.

Az alábbi részben általános információkat találhat a láncfeszesség ellenőrzéséről és beállításáról.

A biztonságos üzemeltetés és a túlzott kopás megelőzése érdekében a hajtólánccot az Időszakos karbantartási táblázat alapján kell ellenőrizni, kenni és beállítani. Ha a lánc elhasználódott, vagy rosszul van beállítva - túl szoros vagy laza - leugorhat a lánckerékről vagy eltörheti azt.

VIGYÁZAT

Ha lánc eltöri a lánckereket, vagy leugrik róla, blokkolhatja a kis lánckereket vagy a hátsó kereket, ami balesethez és komoly motor károsodáshoz vezethet. Minden motorozás előtt ellenőrizze a lánc feszességét, és hogy van-e rajta sérülés.

Láncfeszesség ellenőrzés

- Állítsa központi állványra vagy oldalsz-tenderre a motort.
- Amennyiben koszos, tisztítsa meg a lánccot, és olajozza be, ha száraznak tűnik.

KARBANTARTÁS ÉS BEÁLLÍTÁSOK 735

- Forgassa a hátsó kereket oda, ahol a legszűkebb a lánc, és mérje meg a maximális játékát. Mozgassa fel és le a láncot a közepén.

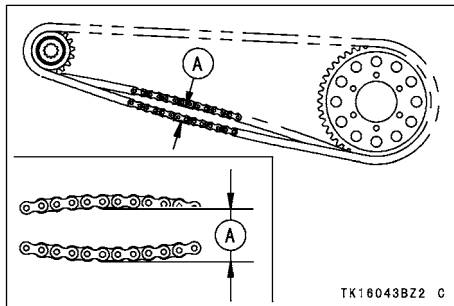

A. Láncfeszesség

- Ha túl laza vagy túl szoros állítsa be a normál értékek közé.

Láncfeszesség beállítása

- Vegye ki a sasszeget és lazítsa meg a tengelyrögzítő anyát.
- Lazítsa meg a bal és jobb oldali láncfeszesség állító záróanyákat.

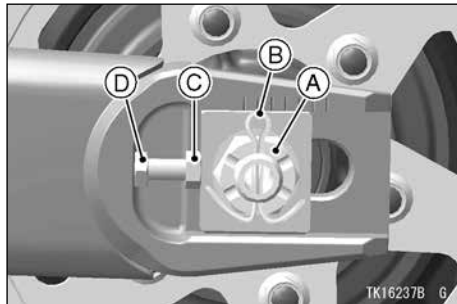

- A. Hátsó tengelyt rögzítő anya**
- B. Sasszeg**
- C. Láncfeszesség állító**
- D. Záróanya**

- Ha a lánc túl laza csavarja kifelé a bal és jobb oldali beállítót egyformán.

736 KARBANTARTÁS ÉS BEÁLLÍTÁSOK

- Ha a lánc túl szoros csavarja befelé a bal és jobb oldali beállítót egyformán.
- Addig csavarja mindkét beállítót, míg el nem éri a kívánt feszességet. A kerék nyomban tartása érdekében ellenőrizze, hogy a jobb és a bal oldalon ugyanannál a lengővilla jelölésnél legyen a párhuzamosságot mutató rovátka.

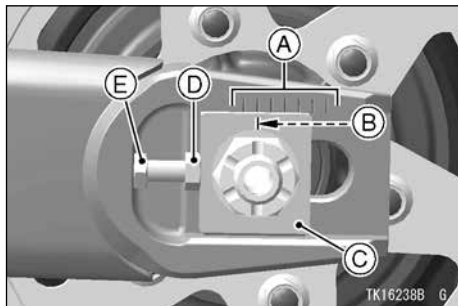

- A. Jelölések
- B. Bevágás
- C. Távtartó
- D. Láncfeszesség állító
- E. Záróanya

MEGJEGYZÉS

- A kerék nyomban maradását ellenőrizheti a vízen áttolás vagy madzag módszerrel.

⚠ VIGYÁZAT

Ha a kerekek nem futnak egy nyomon, a gumi rendellenesen fog kopni, ami veszélyezteti a vezetés biztonságát. Állítsa be a hátsó kereket a lengővillán található rovátkákkal vagy mérje meg a távolságot a tengely közepe és a lengővilla forgócsap között.

- Húzza meg mindkét láncfeszesség beállító záróanyát.
- Húzza meg a hátsó tengelyanyát a megfelelő nyomatékkal.
- Kérdezze meg hivatalos Kawasaki kereskedőjétől az Ön motorján található hátsó tengely anya meghúzási nyomatékát, vagy nézze meg a Szervizkönyvben.

MEGJEGYZÉS

- Ha nem áll rendelkezésre nyomaték-kulcs, ezt a műveletet hivatalos Kawasaki szervizben végeztesse.
- Forgassa el a kereket és mérje meg újból a láncfeszességet a lánc legfeszesebb részénél, szükség esetén állítsa be újra a feszességet.
- Tegyen új sasszeget a hátsó tengely és a tengelyanya közé, és hajtsa fel a végeit.

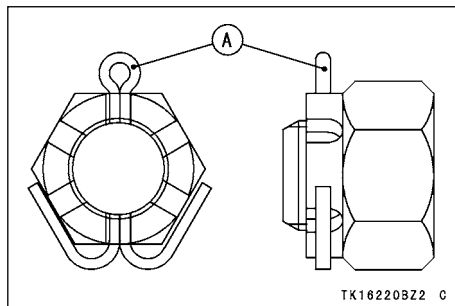

A. Sasszeg

MEGJEGYZÉS

- Ha a sasszeget nem tudja behelyezni, mert a tengely és az anya vágata nem illeszkedik, fordítsa tovább az anyát az óramutató járásával megegyező irányba.
- 30°-on belül legyen a következő vágat.
- Lazítsa meg és húzza meg újra, ha a vágat elhaladt a legközelebbi luk mellett.

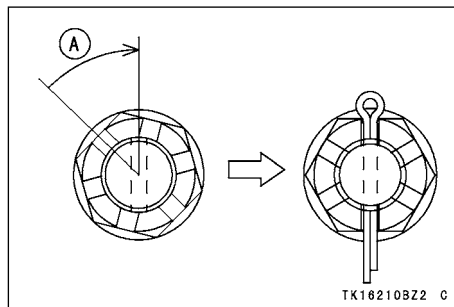

A. Óramutató járásával megegyezően csavarja

⚠ VIGYÁZAT

Ha a tengelyrögzítő anya nincs megfelelően rögzítve, az balesethez vezethet. Húzza meg a tengelyrögzítő anyát a megfelelő nyomatékkal és szerelje vissza a visszatartó gyűrűt.

- Ellenőrizze a hátsó féket (lásd Fékek c. fejezet).

Láncfeszesség beállítás (ZR1000F/G és ZX1000L/M)

- Lazítsa meg a bal és jobb oldali láncfeszesség állító szorítócsavarokat.
- Addig forgassa a láncfeszesség beállítót egy imbuszkulccsal, míg eléri a megfelelő feszességet.
- Ellenőrizze, hogy a jobb és a bal oldalon ugyanannál a lengővilla jelölésnél legyen a párhuzamosságot mutató rovátka.

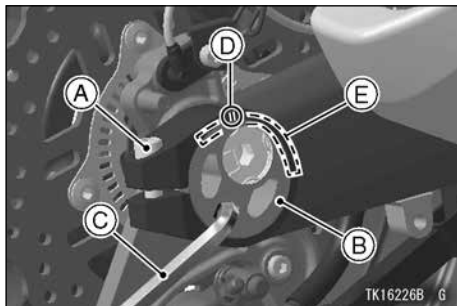

- A. Szorítócsavar**
- B. Láncfeszesség állító**
- C. Imbuszkulcs**
- D. Bevágás**
- E. Jelölések**

740 KARBANTARTÁS ÉS BEÁLLÍTÁSOK

VIGYÁZAT

Ha a kerekek nem futnak egy nyomon, a gumi rendellenesen fog kopni, ami veszélyezteti a vezetés biztonságát. Állítsa be a hátsó kereket a lengővillán található rovátkákkal vagy mérje meg a távolságot a tengely közepe és a lengővilla forgócsap között.

- Húzza meg a szorító csavarokat az előírt nyomatékkal.

Meghúzási nyomaték

Lánc beállító szorító csavarok:
64 N•m (6,5 kgf•m, 47 ft•lb)

MEGJEGYZÉS

- *Ha nem áll rendelkezésre nyomaték-kulcs, ezt a műveletet hivatalos Kawasaki szervizben végeztesse.*

- Forgassa el a kereket és mérje meg újból a láncfeszességet a lánc legfeszesebb részénél, szükség esetén állítsa be újra a feszességet.

VIGYÁZAT

Ha a szorítóanya nincs megfelelően rögzítve, az balesethez vezethet. Húzza meg a szorító csavarokat a meghatározott nyomatékkal.

- Ellenőrizze a hátsó féket (lásd Fékek c. fejezet).

Hajtólánc feszesség beállítás (ZX1000N)

- A Hajtólánc feszesség beállítást hivatalos Kawasaki szervizben végeztesse.

Kopásellenőrzés

- Feszítse meg a láncot a láncfeszítőkkel, vagy helyezzen a láncra egy 10 kg-os súlyt.
- A lánc egyenes részén mérjen ki 20 szemnyi távolságot (az 1. szem csapsze-

gének közepétől a 21. szem csapszegének közepéig). Mivel a lánc nem egyenletesen nyúlik, több helyen is ismételje meg a mérést.

- Ha a méret meghaladja a szerviz limitet, a láncot ki kell cserélni.

KARBANTARTÁS ÉS BEÁLLÍTÁSOK 741

- Kérdezze meg hivatalos Kawasaki kereskedőjétől az Ön motorjára érvényes láncokopás szerviz limitet, vagy nézze meg a Szervizkönyvben.

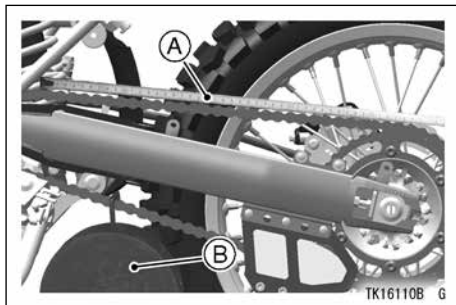

- A. Mérés**
- B. Súly**

VIGYÁZAT

Biztonsága érdekében csak gyári láncot használjon. Végtelenített lánc, nem kell elvágni a felszereléshez; a lánc-cserét csak hivatalos Kawasaki szervizben végeztesse.

- Forgassa meg a hátsó kereket és ellenőrizze a láncot van-e rajta sérült görgő, laza szem vagy csapszeg.
- Vizsgálja meg a lánckerekeket is, látja-e nyomát túlzottan lekopott vagy sérült fognak.

MEGJEGYZÉS

- *Az ábrán a lánckerék kopottságát a szemléltetés kedvéért eltúloztuk. A kopási limit tekintetében hivatkozzon a Szervizkönyvre.*

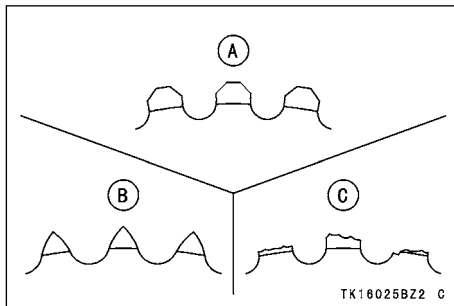

A. Jó állapotú fogak

B. Kopott fogak

C. Sérült fogak

- Ha bármilyen hibát észlel, cseréltesse ki a láncot és/vagy a lánckerekeket egy hivatalos Kawasaki szervizben.

Olajozás

Ha nedves, esős körülmények között motorozott, vagy ha a lánc száraz, be kell olajozni.

O-gyűrűs láncokhoz való kenőanyaggal olajozza be a láncot, hogy megakadályozza a kopását. Ha a lánc különösen száraz, először tisztítsa meg O-gyűrűs lánchoz való tisztítóval, és kövesse a termék gyártójának utasítását.

- A képen látható irányból juttassa az olajat a görgőkre, így az átfolyhat a láncon és eljut a perselyekbe és a tengelyekre. Juttasson olajbevonatot az O-gyűrűkre is. Végül törölje le a felesleget.

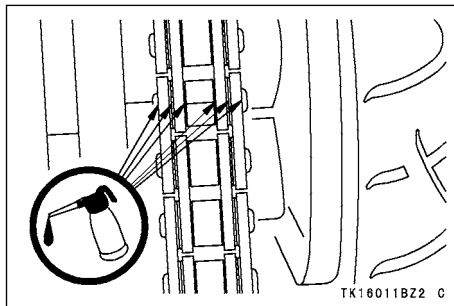

- Törölje le a gumiabroncsra jutott olajat.

744 KARBANTARTÁS ÉS BEÁLLÍTÁSOK

Szíjhajtás (Hajtószíjjal ellátott modelleken)

A szíj és a szíjtárcsa állapotát ellenőriztesse a Karbantartási Táblázatban megadott időközönként.

Ezt a műveletet hivatalos Kawasaki szervizben végeztesse.

FIGYELMEZTETÉS

A nem megfelelő szíjfeszesség a szíj sérülését okozhatja.

Kardánhajtás ház olaj (ZG1400E)

Olajszint ellenőrzése

- Egy központi állvány segítségével állítsa a motort a talajszintre merőleges állásba.
- Vegye le az olajbetöltő sapkát.

FIGYELMEZTETÉS

Ügyenljen rá, hogy ne kerüljön szennyeződés vagy idegen anyag a véghajtásba.

- Ellenőrizze az olajszintet. Ha alacsony, töltsön hozzá amennyi szükséges. Annyit töltsön hozzá, amíg a betöltőnyílás felső csavarmentéig ér az olajszint.

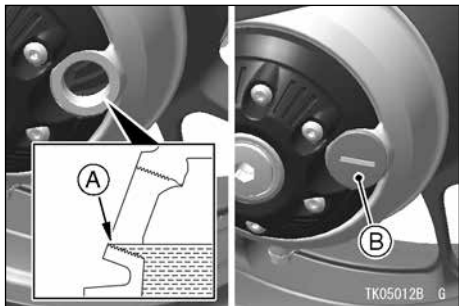

- A. Csavarmentet felső része**
B. Olajbetöltő nyílás kupak

MEGJEGYZÉS

- Ugyanolyan típusú olajat használjon, mint ami előzőleg a házban volt.

KARBANTARTÁS ÉS BEÁLLÍTÁSOK 745

- Szerelje vissza az olajbetöltő sapkát egy új O-gyűrűvel. Húzza meg a csavart a megfelelő nyomatékkal.

MEGJEGYZÉS

- Cserélje ki az O-gyűrűt egy újra.

Meghúzási nyomaték

Betöltő sapka 6,0 N•m (0,61 kg•m, 53 in•lb)
--

Olajcsere

MEGJEGYZÉS

- A kardánolaj könnyen kifolyik, és magával sodorja az üledéket, ha meleg a motor.
- Ha nem áll rendelkezésre nyomaték-kulcs, ezt a műveletet hivatalos Kawasaki szervizben végeztesse.
- Állítsa a motort oldaltámaszra.
- Helyezzen el egy olajgyűjtő edényt a kardánház alá.

746 KARBANTARTÁS ÉS BEÁLLÍTÁSOK

- Vegye le az olajbetöltő sapkát és a leeresztő csavart.

VIGYÁZAT

A kardántengelyolaj mérgező folyadék. A fáradtolajat megfelelő módon selejtezze ki. Érdeklődjön meg a helyi hatóságoktól a fáradtolaj kiselejtezésének és esetleges újrahasznosításának lehetőségeit.

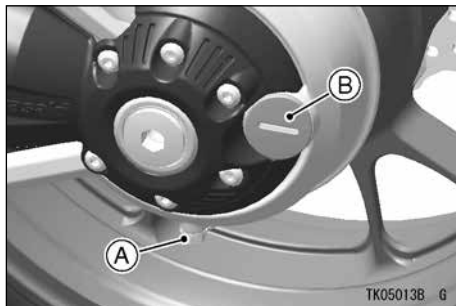

- A. Leengedő csavar
- B. Betöltőnyílás

VIGYÁZAT

A gumira került olajtól a gumi csúszóssá válhat, ami balesetet okozhat. A kardánolaj feltöltésénél és leeresztésénél ügyeljen arra, hogy ne csepegjen olaj a gumira vagy a felnire.

Ha mégis rácsöppen, akkor tisztítószerez vízzel mossa le.

KARBANTARTÁS ÉS BEÁLLÍTÁSOK 747

- Miután az olaj teljesen kifolyt, helyezze vissza a leeresztő csavart egy új alátétel. Húzza meg a csavart a megfelelő nyomatékkal.

MEGJEGYZÉS

- *Cserélje ki a tömítést egy újra.*

Meghúzási nyomaték

Kardánház olaj leeresztő csavar:
17 N•m (1,7 kgf•m, 13 ft•lb)

- A motort egyenesen tartva töltsse fel a kardánházat a betöltőnyílás felső csavarmentéig az alábbi olajjal, de közben ne forgassa a kereket.
- Ha a kerék elfordul, kb. 6 percig hagyja abba műveletet.

Kardánház olaj

Olaj mennyiség	kb. 160 mL (5.41 US oz.)
Olaj típus	API „GL-5“ Hypoid váltómű olaj 5°C (41°F) felett SAE 90 5°C (41°F) alatt SAE 80

MEGJEGYZÉS

- *A „GL-5” a minőséget és az adalék minősítését jelzi. „GL-6” minősítésű hipoid fogaskerék olajat is használhat.*
- Szerelje vissza az olajbetöltő sapkát egy új O-gyűrűvel. Húzza meg a csavart a megfelelő nyomatékkal.

MEGJEGYZÉS

- *Cserélje ki az O-gyűrűt egy újra.*

Meghúzási nyomaték

Betöltő sapka
6,0 N•m (0,61 kgf•m, 53 in•lb)

748 KARBANTARTÁS ÉS BEÁLLÍTÁSOK

Végkihajtás ház olaj (SC125A/B és SC300A/B)



VIGYÁZAT

A nem megfelelő mennyiségű, szennyezett, vagy elhasználódott olaj felgyorsíthatja a fogaskerekek kopását, vagy blokkolhatja a hátsó kereket. A hátsó kerék blokkolása kicsúszáshoz és a jármű feletti uralom elvesztéséhez vezethet. A karbantartási táblázat alapján ellenőrizze a végkihajtás ház olajat.

Olajcsere

MEGJEGYZÉS

- *A kardánolaj könnyen kifolyik, és magával sodorja az üledéket, ha meleg a motor.*

- Állítsa a motort középállványra.
- Helyezzen el egy olajgyűjtő edényt a végkihajtás ház alá.
- Távolítsa el az olajsint ellenőrző csavart és a leeresztő csavart.



VIGYÁZAT

A kardántengelyolaj mérgező folyadék. A fáradtolajat megfelelő módon selejtezze ki. Érdeklődjön meg a helyi hatóságoktól a fáradtolaj kiselejtezésének és esetleges újrahasznosításának lehetőségeit.

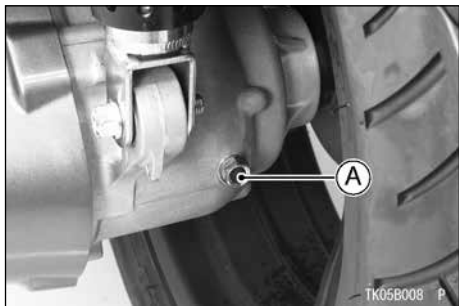

A. Olajbetöltő csavar

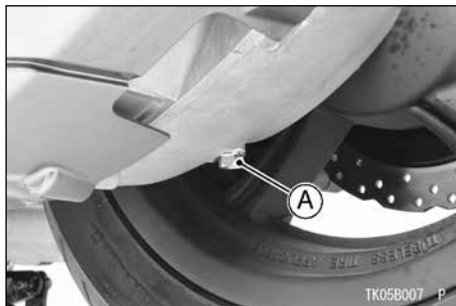

A. Kardántengelyolaj leeresztő csavar

⚠ VIGYÁZAT

A végkihajtás ház feltöltésénél és leeresztésénél ügyeljen arra, hogy ne csepegjen olaj a gumira vagy a felnire. Ha mégis rácsöppen, akkor tisztítószeres vízzel mossa le.

750 KARBANTARTÁS ÉS BEÁLLÍTÁSOK

- Miután az olaj teljesen kifolyt helyezze vissza a leeresztő csavart egy új alátéttel.
- Öntse az olajat a kardánhajtás házba.
- Szerelje vissza az olaj ellenőrző csavart.

Meghúzási nyomaték

Végkihajtás ház olajleeresztő csavar:

9,8 N•m (1,0 kgf•m, 87 in•lb)

Olajsztint ellenőrző csavar:

9,8 N•m (1,0 kgf•m, 87 in•lb)

MEGJEGYZÉS

- *Ha nem áll rendelkezésre nyomatékkulcs, ezt a műveletet hivatalos Kawasaki szervizben végeztesse.*

Kardánház olaj

Olaj típusa	SAE 90
Olaj mennyisége	210 mL (7.10 US oz.)

Fékek

Fékbetét kopásának ellenőrzése

Kérdezze meg hivatalos Kawasaki kereskedőjétől a fékfolyadék ellenőrzés műveletét, vagy nézze meg a Szervizkönyvben.

Az alábbiakban a fékfolyadék ellenőrzés általános információit találhatja.

Ellenőrizze a fékbetétek kopását az Időszakos karbantartási táblázat alapján. Ha az első vagy hátsó féknyergek betétei közül bármelyik kopásjelzője kisebb mint 1 mm, cseréltesse ki a nyereg mindkét betétjét. Kivéve EX300A/ ER300A/B, ZR800A/B/C/D és ZX1000N modellek esetében, ha az első vagy hátsó féknyergek betétei közül bármelyik kopásjelzője kisebb, mint a táblázatban szereplő érték, cseréltesse ki a nyereg mindkét betétjét párban. EX300A/B, ER300A/B és ZR800A/B/C/D modelleknél, a fékbetét cserét egy hivatalos Kawasaki szervizben végeztesse el.

MEGJEGYZÉS

- **(VN1700B/D)** Mivel a motoron K-ACT ABS rendszer található, az első fékbetétek különböző mértékben kopnak a jobb és bal oldalon. Mindig mind a két oldalon ellenőrizze a kopás mértékét.

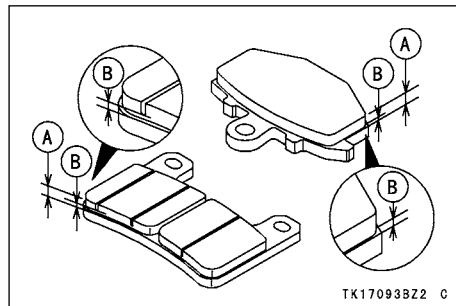

- A. A betét vastagsága**
- B. 1 mm (0,04 hüvelyk)**

(EX300A/B, ER300A/B és ZR800A/B/C/D)

Ellenőrizze a fékbetétek kopását. Ha az első vagy hátsó féknyergek betétei közül bármelyik kopásjelzője kisebb mint a táblázatban szereplő érték, cseréltesse ki a nyereg mindkét betétjét párban. A fékbetét cserét egy hivatalos Kawasaki szervizben végeztesse el.

752 KARBANTARTÁS ÉS BEÁLLÍTÁSOK

Fékbetét vastagság szerviz limit

	EX300A ER300A	EX300B ER300B ZR800A/B/C/D
Első	1.5 mm (0.06 in.)	1.0 mm (0.04 in.)
Hátsó	1.5 mm (0.06 in.)	1.5 mm (0.06 in.)

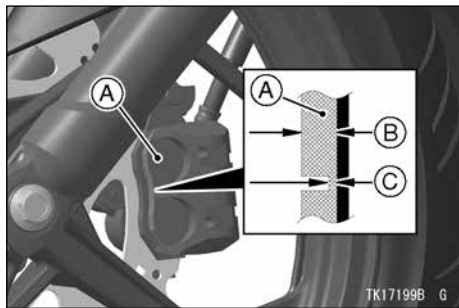

- A. Első fék betétek**
- B. A betét vastagsága**
- C. Szerviz limit**

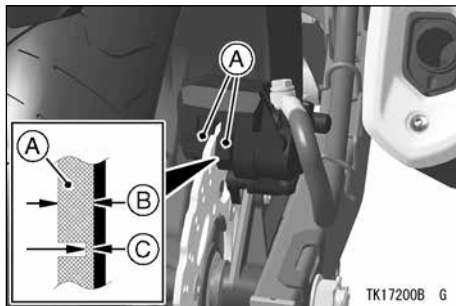

- A. Hátsó fék betétek**
- B. A betét vastagsága**
- C. Szerviz limit**

(ZX1000N)

Ellenőrizze a fékek kopását. Ha az első vagy hátsó féknyergek betétei közül bármelyik kopásjelzője kisebb mint 1 mm, cseréltesse ki a nyereg mindkét betétjét. A fék-betét-cserét hivatalos Kawasaki szervizben végeztesse el.

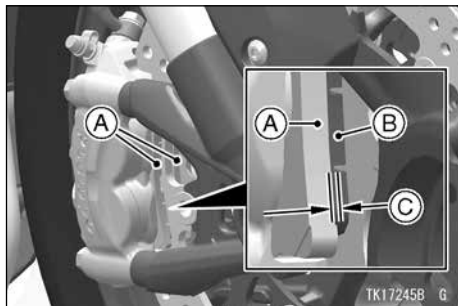

- A. Első fék betét**
- B. Betét vastagsága**
- C. 1 mm (0.04 in.)**

Ha az első vagy hátsó féknyergek betétei közül bármelyik kopásjelzője kisebb mint 4,5 mm, cseréltesse ki a nyereg mindkét betétjét. A fékbetét-cserét hivatalos Kawasaki szervizben végeztesse el.

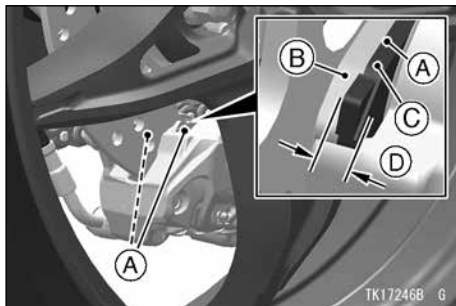

- A. Hátsó fék betétek**
- B. Betét vastagsága**
- C. Hátsó lemez**
- D. 4.5 mm (0.18 in.)**

Fékfolyadék

Az Időszakos karbantartási táblázat alapján ellenőrizze a fékfolyadék szintjét az első és hátsó tartályban, és szükség esetén cseréltesse ki a folyadékot. Akkor is le kell cserélni, ha szennyeződés kerül bele (piszok, víz).

754 KARBANTARTÁS ÉS BEÁLLÍTÁSOK

Az előírt folyadék

Jó minőségű, DOT4-es fékolajat használjon.

FIGYELMEZTETÉS

A fékfolyadékot ne cseppentse festett felületre.

Ne használjon fel olyan fékfolyadékot, amelynek a doboza régóta nyitva van vagy nincs légmentesen lezárva.

Ellenőrizze le a szivárgást a csatlakozási pontokon.

Ellenőrizze, van-e sérülés a fékcsöveken.

Fékfolyadék szint ellenőrzés

- Tartsa vízszintesen a tartályt. Az első fék folyadéknak a min. érték felett kell lennie. A hátsó fék folyadéknak a min. és max. értékek között kell lennie.

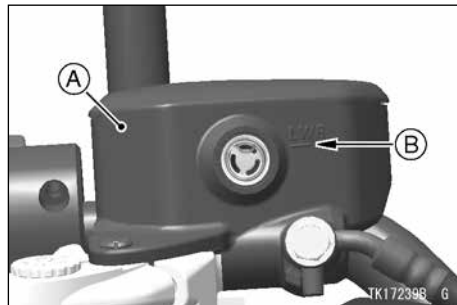

A. Első fékfolyadék tartály

B. Minimum szint

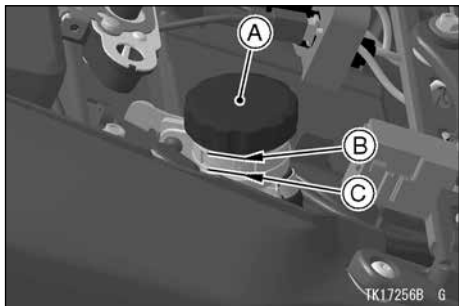

- A. Hátsó fékfolyadék tartály
- B. Maximum szint
- C. Minimum szint

FIGYELMEZTETÉS

A fékfolyadék nagyon hamar tönkreteszi a festett műanyag felületeket, a kicseppent folyadékot azonnal mossa le.

KARBANTARTÁS ÉS BEÁLLÍTÁSOK 755

- Ha bármelyik tartályban a folyadék szintje alacsonyabb, mint a min. szint, akkor ellenőrizze, hogy nincs-e szivárgás és töltsse fel a tartályt a maximum szintig. Az első tartályban van egy vonal, az a maximum szint.

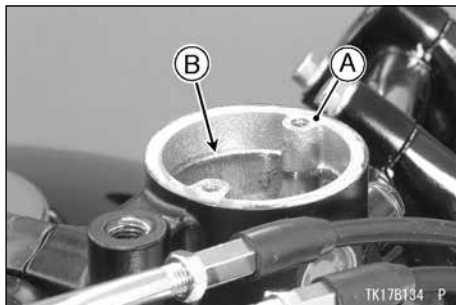

- A. Első fékfolyadék tartály
- B. Maximum szint

VIGYÁZAT

A különböző márkájú és típusú fékfolyadékok összekeverése csökkentheti a fékrendszer hatékonyságát és súlyos sérüléssel vagy halállal járó balesetet okozhat. Két különböző típusú fékfolyadékot ne keverjen össze. Ha nem tudja, hogy előtte milyen típusú volt benne, akkor ürítse ki a teljes rendszert a feltöltés előtt.

MEGJEGYZÉS

- *Először húzza meg a hátsó fékolaj tartály kupakját az óramutató járásával megegyezően, míg az megszorul, majd húzzon még rá 1/6 fordulatot úgy, hogy az alját lefogja.*



- A. Tartály
- B. Kupak
- C. Az óramutató járásának irányában
- D. 1/6 fordulat

Fékfolyadék csere

Hivatalos Kawasaki szervizben végeztesse el.

Első és hátsó fékek

A tárcsa és a betét kopását a rendszer automatikusan kompenzálja az első és

a hátsó féken, így azt nem kell Önnek utánállítania.

Ezért nincs olyan része a féknek, ami beállítás igényel.



VIGYÁZAT

A fékrendszerbe került levegő jelentősen csökkenti a fékerőt, ami sérüléssel vagy halállal járó balesethez vezethet. Ha a fékkar és a pedál túl lágynak, szivacsosnak érződik használatkor, akkor levegős lehet a fékrendszer ill. hiba lépett fel a rendszerben. Ellenőriztesse a fékrendszert egy hivatalos Kawasaki szervizben.

KARBANTARTÁS ÉS BEÁLLÍTÁSOK 757

Féklámpa kapcsolók

Amikor az első vagy a hátsó féket használja, a féklámpa működésbe lép. Az első féklámpa kapcsolót nem kell beállítani, de a hátsó féklámpa kapcsolót a Karbantartási Táblázat szerint szükséges ellenőriznie.

Ellenőrzés

- Fordítsa a gyújtáskulcsot „ON” állásba.
- Amikor az első féket behúzza, a féklámpának ki kell gyulladnia.
- Ha nem gyullad ki, ellenőriztesse a kapcsolót egy hivatalos Kawasaki szervizben.

758 KARBANTARTÁS ÉS BEÁLLÍTÁSOK

- Vizsgálja meg a hátsó féklámpa működését, úgy hogy lenyomja a fékpedált. Kérdezze meg hivatalos Kawasaki kereskedőtől az Ön motorjára érvényes hátsó fékpedál holtjáték mértékét, vagy nézze meg a Szervizkönyvben.

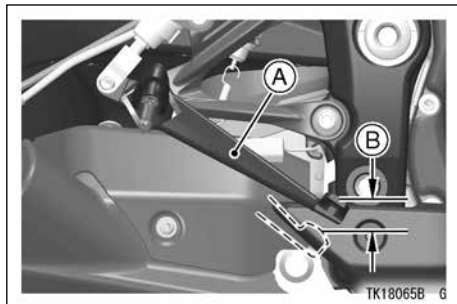

- A. Fék pedál
- B. Fékpedál holtjátéka

- Ha nem gyullad fel, állítsa be a féklámpa kapcsolót.

Beállítás

- A hátsó féklámpa kapcsoló beállításához mozgassa a kapcsolót felfelé vagy lefelé a beállító anya segítségével.

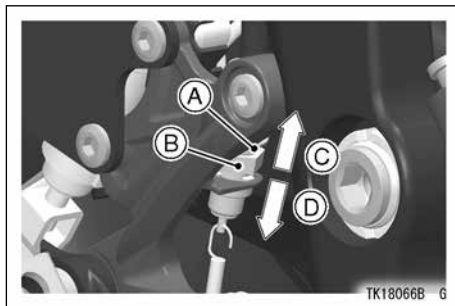

- A. Hátsó féklámpa kapcsoló
- B. Beállító anya
- C. Hamarabb villan fel
- D. Később villan fel

FIGYELMEZTETÉS

Beállítás közben figyeljen arra, hogy ne forduljon el a kapcsoló, nehogy megsérüljenek benne az elektromos vezetékek.

Kormányhengés csillapító (ZX600R)

A Kawasaki javasolja, hogy normál utcai használat esetén az alapbeállításban használja. Ha pályahasználatra szeretné beállítani a kormány lengéscsillapítót, a műveletet hivatalos Kawasaki szervizben végeztesse.

A kormány lengéscsillapító működését és olajszivárgás ellenőrzését minden nap ellenőrizze elindulás előtt, illetve a Karbantartási táblázat alapján szervizeltesse.

A csillapítási erő beállítása

A csillapítási erő beállításához a képen látható módon forgassa a beállítót az óramutató járásának megfelelően vagy ellenfértesen.

760 KARBANTARTÁS ÉS BEÁLLÍTÁSOK

- Kérdezze meg hivatalos Kawasaki kereskedőjétől az Ön motorjára érvényes kormánylengés csillapító alapbeállítási értéket, vagy nézze meg a Szervizkönyvben.

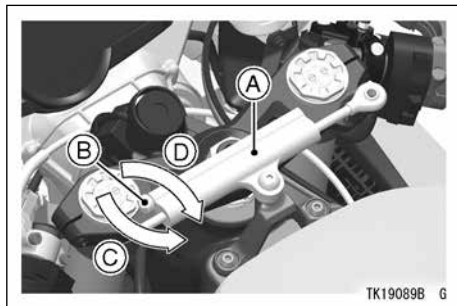

- A. Kormánylengés csillapító**
- B. Csillapítási erő beállító**
- C. Lágyabb**
- D. Erősebb**

Elektronikus kormánylengés csillapító (ESD) (ZX1000N/S)

Ezen a motorkerékpáron elektronikus kormánylengés csillapítóval egység található. A kormány működését, és az elektronikus kormánylengés csillapító olajszivárgás ellenőrzését minden nap ellenőrizze elindulás előtt, illetve a Karbantartási táblázat alapján szervizeltesse.

Első villa**FIGYELMEZTETÉS**

Normál úton, földúton vagy esőben motorozás után azonnal távolítsa el a szennyeződést (homok, sár, bogarak), amely beleragadhat a belső csőbe és megkeményedhet. Ha a motort tovább használja a belső csőben lévő szennyeződéssel, az olajtömítés megsérülhet, és olajfolyást okozhat.

Az első villa beállításával a futómű viselkedését az Ön igényeihez lehet állítani. Amennyiben nem megfelelően állítja be, a futómű viselkedése jelentősen megváltozhat. Ezt a műveletet hivatalos

Kawasaki szervizben végeztesse.

Kérdezze meg hivatalos Kawasaki kereskedőjétől az Ön motorjára érvényes első villa rugóelőfeszítés, húzó- és nyomófokozati beállítás alapértékét, vagy nézze meg a Szervizkönyvben.

Az alábbi részben általánosan érvényes információkat talál a futómű beállításáról (nem minden modellen lehet elvégezni az összes beállítást).

Az első villa működését és olajszivárgását a Karbantartási Táblázat alapján kell ellenőrizni.

762 KÁROK ELLENŐRZÉSE ÉS BEÁLLÍTÁSOK

Első villa ellenőrzés

- A fékkart behúzva nyomja le a villát néhányszor egymásután, hogy ellenőrizze, puhán mozog-e.
- Szemmel ellenőrizze, nincs-e olajszivárgás a villánál, nincs-e karcolás vagy repedés a belső cső külső felületén.
- Ha kétsége merül fel az első villával kapcsolatban, keressen fel egy hivatalos Kawasaki szervizt.

A villaszárak tetején állítható a rugóelőfeszítés és a húzófokozat csillapítás, a villa alján pedig a nyomófokozat csillapítás, így az első futóművet a különböző vezetési és terhelési körülményeknek megfelelően lehet állítani. A lágyabb beállítás kényelmesebb, viszont nagy sebességhez vagy egyenetlen utakhoz keményíteni kell a beállításon.

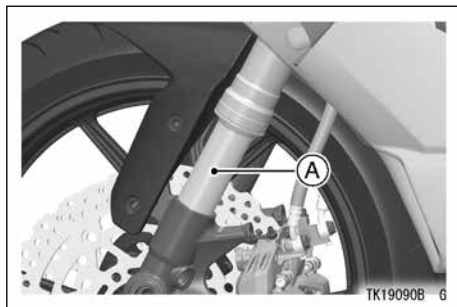

A. Belső cső

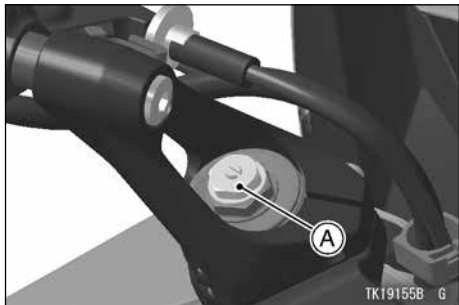

A. Rugóelőfeszítés állító

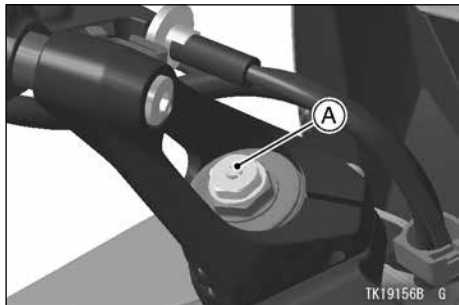

A. Húzófokozat beállító

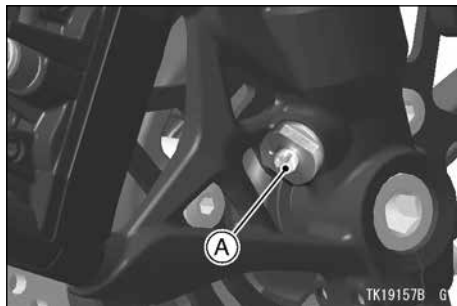

A. Nyomófokozat beállító

FIGYELMEZTETÉS

Ne erőltesse a húzó- és nyomófokozati beállítókat a teljesen betekert állapoton túl, mert az állító mechanizmus megsérülhet.

Rugóelőfeszítés beállítása

- A csavarkulccsal csavarja befelé a rugóelőfeszítés beállítót az anyacsavarba, hogy növelje a rugóelőfeszítést, és csavarja kifelé, ha csökkenteni szeretné. A beállítási tartományt a beállítók tetejétől mérje. Győződjön meg, hogy mindkét beállító azonos pozícióban van.

Húzófokozat beállítás

- Tekerje be teljesen a beállítót a rugóelőfeszítés állító menetbe csavarhúzóval. Ez a legerősebb beállítás.

- Csavarja ki a beállítót, hogy csökkentsse a húzófokozatot. Győződjön meg, hogy mindkét beállító azonos pozícióban van.

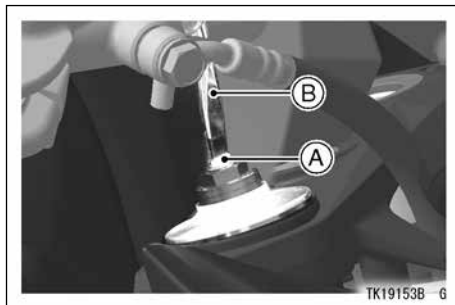

- A. Húzófokozat beállító**
B. Csavarhúzó

Nyomófokozat beállítás

- Csavarja teljesen a húzófokozat beállítót egy csavarhúzóval az óramutató járásával megegyezően, ez a legerősebb beállítás.

- Az óramutató járásával ellentétesen csavarva gyengül a beállítás. Győződjön meg, hogy mindkét beállító azonos pozícióban van.

⚠ VIGYÁZAT

Ha a rugóelőfeszítés beállítók, a húzófokozat beállítók és a nyomófokozat beállítók nem egyformán vannak állítva, a jármű kezelhetősége rosszabbodhat, ami veszélyes körülményeket idézhet elő. Mindig egyformán állítsa be a futómű egyes részeit.

(ZX600R) A villaszárak tetején állítható a nyomófokozati és húzófokozati csillapítás, a villa alján pedig a rugóelőfeszítés, így az első futóművet a különböző vezetési és terhelési körülményeknek megfelelően lehet állítani. A lágyabb beállítás kényelmesebb, viszont nagy sebességhez vagy egyenetlen utakhoz keményíteni kell a beállításon.

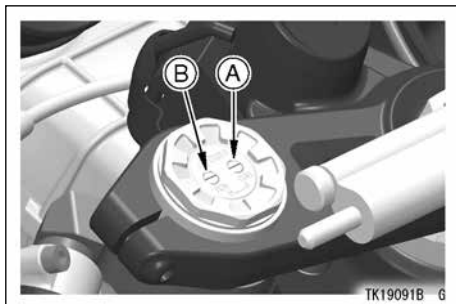

- A. Nyomófokozat beállító
- B. Húzófokozat beállító

FIGYELMEZTETÉS

Ne erőltesse a húzó- és nyomófokozati beállítókat a teljesen betekert állapoton túl, mert az állító mechanizmus megsérülhet.

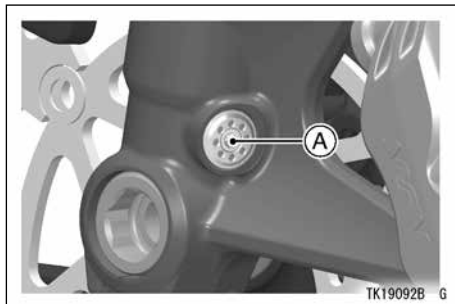

- A. Rugóelőfeszítés állító

Rugóelőfeszítés beállítása

- A rugó előfeszítőket a hatszögletű csavarkulccsal forgassa ütközésig az óramutató járásával ellentétes irányban, hogy a legkisebb rugóerőt állítsa be.
- Az óramutató járásával megegyezően csavarva erősödik a beállítás. Győződjön meg, hogy mindkét beállító azonos pozícióban van.

Nyomófokozat beállító és Húzófokozat beállító beállítása

- Csavarja a beállítót csavarhúzóval az óramutató járásával megegyező irányban ütközésig, hogy a legerősebb húzófokozatot állítsa be.
- Az óramutató járásával ellentétesen csavarva gyengül a beállítás. Győződjön meg, hogy mindkét beállító azonos pozícióban van.

**VIGYÁZAT**

Ha a rugóelőfeszítés beállítók, a húzófokozat beállítók és a nyomófokozat beállítók nem egyformán vannak állítva, a jármű kezelhetősége rosszabbodhat, ami veszélyes körülményeket idézhet elő. Mindig egyformán állítsa be a futómű egyes részeit.

(ZX636E/F és ZR1000F/G)*Rugóelőfeszítés beállítása*

A beállító a bal első villa tetején található.

- Csavarja a beállítót az óramutató járásának megfelelően, ezáltal növekszik a rugóelőfeszítés és feszebb lesz a felfüggesztés.
- Csavarja a beállítót az óramutató járásával ellentétesen, ezáltal csökken a rugóelőfeszítés és lágyabb lesz a felfüggesztés.

MEGJEGYZÉS

- A rugóelőfeszítés beállítót imbuszkulccsal vagy más megfelelő szerszámmal tudja csavarni.

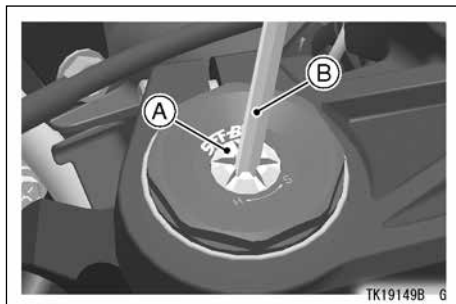

A. Rugóelőfeszítés állító

B. Imbuszkulcs

Húzófokozat beállítás

A beállító a jobb első villa tetején található.

- Csavarhúzóval az óramutató járásával megegyezően csavarva erősödik a beállítás.

- Az óramutató járásával ellentétesen csavarva gyengül a beállítás.

FIGYELMEZTETÉS

Ne erőltesse a beállítókat a teljesen betekert állapoton túl, mert az állító mechanizmus megsérülhet.

FIGYELMEZTETÉS

Ne erőltesse a beállítókat a teljesen betekert állapoton túl, mert az állító mechanizmus megsérülhet.

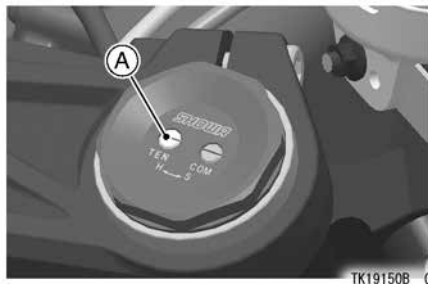
**A. Húzófokozat beállító***Nyomófokozat beállító*

A beállító a jobb első villa tetején található.

- Csavarhúzóval az óramutató járásával megegyezően csavarva erősödik a beállítás.
- Az óramutató járásával ellentétesen csavarva gyengül a beállítás.

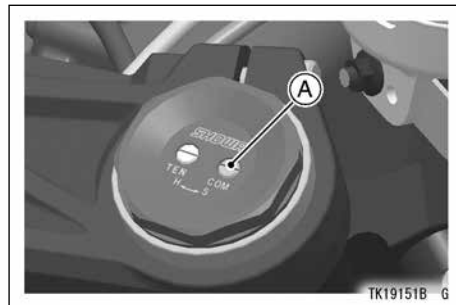
**A. Nyomófokozat beállító**

770 KARBANTARTÁS ÉS BEÁLLÍTÁSOK

(ZX1000N)

Rugóelőfeszítés beállítása

A beállító a bal első villa tetején található.

- Csavarja a beállítót az óramutató járásának megfelelően, ezáltal növekszik a rugóelőfeszítés és feszesebb lesz a felfüggesztés.
- Csavarja a beállítót az óramutató járásával ellentétesen, ezáltal csökken a rugóelőfeszítés és lágyabb lesz a felfüggesztés.

FIGYELMEZTETÉS

Ne erőltesse a beállítókat a teljesen betekert állapoton túl, mert az állító mechanizmus megsérülhet.

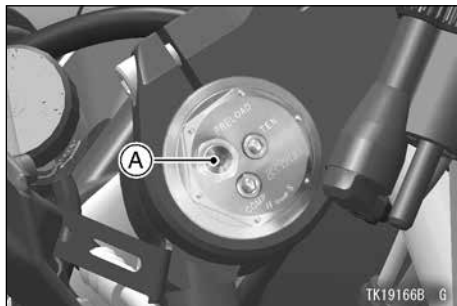

A. Rugóelőfeszítés állító

Húzófokozat beállítás

A beállító mindkét első villa tetején található.

- Csavarja a beállítót az óramutató járásával megegyezően egy csavarkulccsal, hogy növelje csillapító erőt.
- Csavarja a beállítót az óramutató járásával ellentétes irányba, hogy csökkentse a csillapító erőt.

FIGYELMEZTETÉS

Ne erőltesse a beállítókat a teljesen betekert állapoton túl, mert az állító mechanizmus megsérülhet.

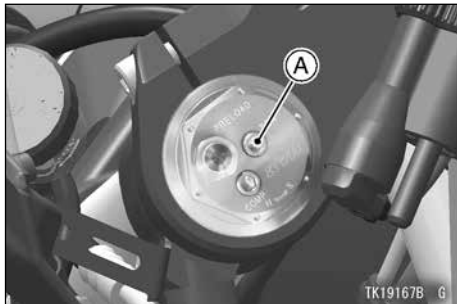

A. Húzófokozat beállító

Nyomófokozat beállító

A beállító mindkét első villa tetején található.

Sztenderd

10 klikk

A teljesen betekert állásból kifelé (az óramutató szerint teljesen)

- Csavarja a beállítót az óramutató járásával megegyezően egy csavarkulccsal, hogy növelje csillapító erőt.
- Csavarja a beállítót az óramutató járásával ellentétes irányba, hogy csökkentse a csillapító erőt.

FIGYELMEZTETÉS

Ne erőltesse a beállítókat a teljesen betekert állapoton túl, mert az állító mechanizmus megsérülhet.

772 KARBANTARTÁS ÉS BEÁLLÍTÁSOK

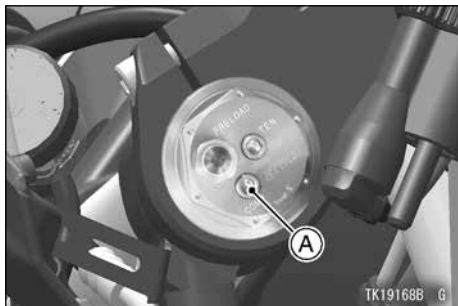

A. Nyomófokozat beállító

(ZX1000S)

Rugóelőfeszítés beállítása

A beállító mindkét első villa tetején található.

Sztenderd

6 fordulat befelé
a teljesen betekert állásból kifelé (az óramutató járásával ellentétesen teljesen tekerve).

- Fordítsa a beállítót az óramutató járása szerint a rugóelőfeszítés növeléséhez és a rugózás keményebbé tételéhez.
- Fordítsa a beállítót az óramutató járásával ellentétesen a rugóelőfeszítés csökkentéséhez, és a rugózás lágyabbá tételéhez.

FIGYELMEZTETÉS

Ne erőltesse a nyomófokozati beállítókat a teljesen betekert állapoton túl, mert az állító mechanizmus megsérülhet.

MEGJEGYZÉS

- *A rugóelőfeszítés beállítóját imbuszkulccsal vagy megfelelő szerszámmal lehet tekerni.*

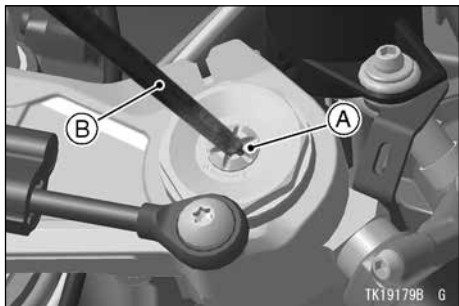

A. Rugóelőfeszítés állító
B. Imbuszkulcs

Húzófokozat beállítás

A beállító mindkét első villa alján található.

Sztenderd

2 1/2 fordulat ki
A teljesen betekert állásból kifelé (az óramutató szerint teljesen).

KARBANTARTÁS ÉS BEÁLLÍTÁSOK 773

- Csavarja a beállítót az óramutató járásával megegyezően egy csavarkulccsal, hogy növelje csillapító erőt.
- Csavarja a beállítót az óramutató járásával ellentétes irányba, hogy csökkentse a csillapító erőt.

FIGYELMEZTETÉS

Ne erőltesse a nyomófokozati beállítókat a teljesen betekert állapoton túl, mert az állító mechanizmus megsérülhet.

774 KARBANTARTÁS ÉS BEÁLLÍTÁSOK

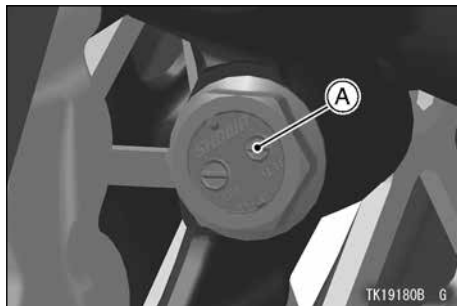

A. Húzófokozat beállító

Nyomófokozat beállító

A beállító mindkét első villa alján található.

Sztenderd

3 1/2 fordulat ki

A teljesen betekert állásból kifelé (az óramutató szerint teljesen).

- Csavarja a beállítót az óramutató járásával megegyezően egy csavarkulccsal, hogy növelje csillapító erőt.
- Csavarja a beállítót az óramutató járásával ellentétes irányba, hogy csökkentse a csillapító erőt.

FIGYELMEZTETÉS

Ne erőltesse a nyomófokozati beállítókat a teljesen betekert állapoton túl, mert az állító mechanizmus megsérülhet.

Hátsó rugóstag

A hátsó rugóstag bállításával a futómű viselkedését az Ön igényeihez lehet állítani. Amennyiben nem megfelelően állítja be, a futómű viselkedése jelentősen megváltozhat.

Ezt a műveletet hivatalos Kawasaki szervizben végeztesse.

Kérdezze meg hivatalos Kawasaki kereskedőjétől az Ön motorjára érvényes hátsó rugóstag rugóelőfeszítés, húzó- és nyomófokozati beállítás alapértékét, vagy nézze meg a Szervizkönyvben.

Az alábbi részben a hátsó lengéscsillapítók állításának vagy beállításának általános gyakorlatát mutatjuk be (nem minden modellen lehet minden itt említett beállítást elvégezni).

A hátsó rugóstag működését, állapotát és olajszivárgását a Karbantartási Táblázat alapján ellenőrizze.

Amennyiben saras vagy homokos részen motorozott, a hátsó rugóstagot meg kell tisztítani a motorozás után.

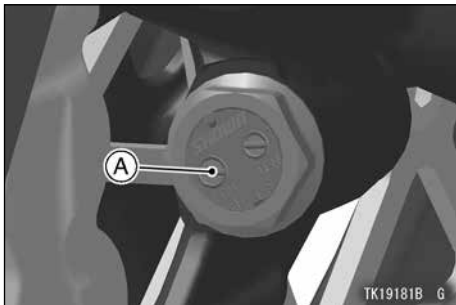

A. Nyomófokozat beállító

FIGYELMEZTETÉS

Ha sár vagy homok ragad a hátsó rugóstag mozgó részére, az olajtömítés megsérülhet, ami olajfolyáshoz vezethet. Minden motorozás után tisztítsa meg a mozgó részt.

Hátsó rugóstag ellenőrzés

- Nyomja le egymásután néhányszor a motort a hátsó ülésnél, így ellenőrizve, hogy puhán mozog-e.
- Szemmel ellenőrizze a hátsó lengéscsillapítót, nem szivároog-e belőle az olaj.

- Ha a lengéscsillapítókkal kapcsolatban kétsége van, keressen fel egy hivatalos Kawasaki szervizt.

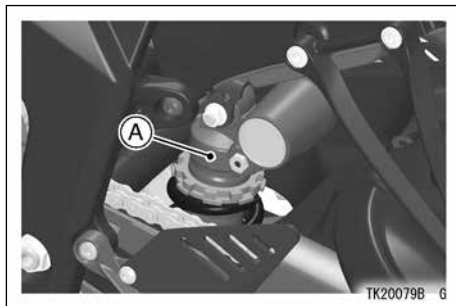

A. Hátsó rugóstag

A hátsó rugóstagon be lehet állítani a rugóelőfeszítést valamint a húzó/nyomó fokozatot, így különböző terhelésekhez lehet hangolni.

Az állítgatások előtt olvassa el az alábbi műveletek leírását:

FIGYELMEZTETÉS

Ne erőltesse a húzó- és nyomófokozati beállítókat a teljesen betekert állapoton túl, mert az állító mechanizmus megsérülhet.

Rugóelőfeszítés beállítás (dupla anyás)

A rugóelőfeszítést hátsó rugóstag anyacsavarán lehet elvégezni.

Ha úgy érzi a rugó működése túl lágy vagy túl kemény, állíttassa be egy hivatalos Kawasaki szervizben.

KARBANTARTÁS ÉS BEÁLLÍTÁSOK 777

Rugóelőfeszítés beállítás („cam” típusú)

- Állítsa be a rugóelőfeszítést a szerszámkészletben található speciális szerszám segítségével.

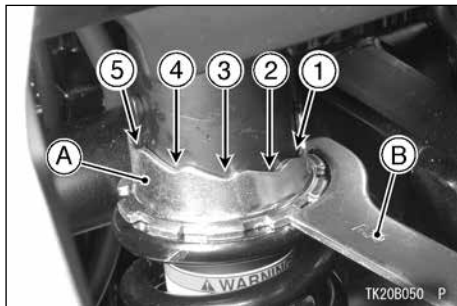

A. Rugóelőfeszítés állító

B. Kulcs

778 KARBANTARTÁS ÉS BEÁLLÍTÁSOK

Rugóelőfeszítés beállítás (hidraulikus)

- Forgassa a beállítót kifelé vagy befelé a kívánt beállítás eléréséhez.
- A beállítót az óramutató járása szerint forgatva növekszik a rugóelőfeszítés, ellentétes irányba pedig csökken.

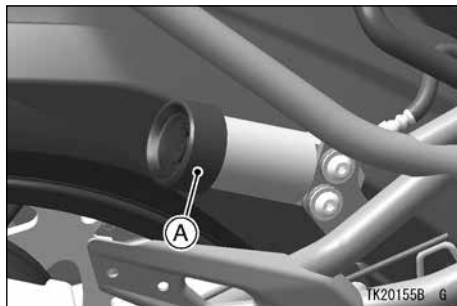

A. Rugóelőfeszítés állító

Húzófokozat beállítás

A beállító a rugóstag alsó részén található.

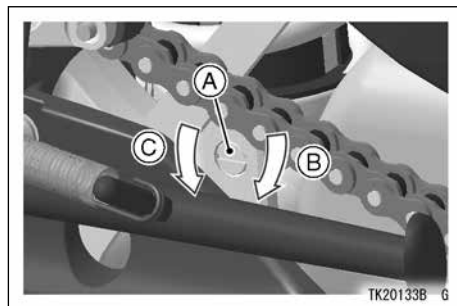

A. Húzófokozat beállító

B. A csillapítási erő növelése

C. A csillapítási erő csökkentése

- Csavarja teljesen a húzófokozat beállítót egy csavarhúzóval az óramutató járásával megegyezően, ez a legerősebb beállítás.
- Az óramutató járásával ellentétesen csavarva gyengül a beállítás.

KARBANTARTÁS ÉS BEÁLLÍTÁSOK 779

Nyomófokozat beállítás

A beállító a rugóstag felső részén található.

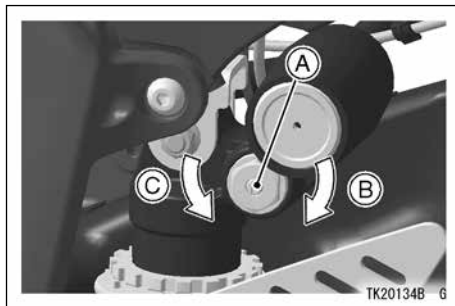

- A. Nyomófokozat beállító
- B. A csillapítási erő növelése
- C. A csillapítási erő csökkentése

- Csavarja a nyomófokozati beállítót egy csavarhúzóval az óramutató járása szerint és a csillapítás növekedni fog, ellentétes irányba pedig csökken.

FIGYELMEZTETÉS

Ne erőltesse a nyomófokozati beállítót a teljesen betekert állapoton túl, mert az állító mechanizmus megsérülhet.

Bizonyos modelleken a 2 nyomófokozati nyomófokozati beállító található: alacsony ill. magas sebességi tartomány beállító.

Alacsony sebességi tartomány beállító beállítása (ZX600R és ZX1000N)

Csavarja az alacsony sebesség tartományi beállítót egy csavarhúzóval az óramutató járásával megegyezően, ezzel növeli a nyomófokozat beállítását. Csavarja

780 KARBANTARTÁS ÉS BEÁLLÍTÁSOK

a beállítót ellentétes irányba, hogy csökkentse a nyomófokozatot.

Magas sebességi tartomány nyomófokozati beállító beállítása (ZX600R és ZX1000N)

Csavarja a magas sebesség tartományi beállítót egy csavarhúzóval az óramutató járásával megegyezően, ezzel növeli a nyomófokozat beállítását.

Csavarja a beállítót ellentétes irányba, hogy csökkentse a nyomófokozatot.

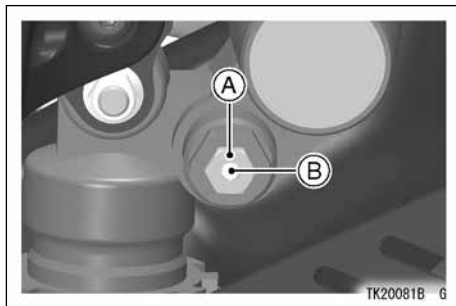

- A. Magas sebességi tartomány beállító**
- B. Alacsony sebességi tartomány beállító**

MEGJEGYZÉS

- *A magas sebességi tartomány beállító forgatásakor az alacsony sebességi beállító is forog. Bár az alacsony sebességtartomány beállító együtt fordul a magas sebességtartomány beállítóval, a beállítás értéke nem változik.*

Az Öhlins által javasolt szerviz intervallum (ZX1400J)

Az Öhlins nagyjavítást javasol az alábbi intervallumonként.

**Normál utcai használat: 30 000 km-enként
(18 750 mérföld)**

Amennyiben szerviz szükségeltetik, lépjen kapcsolatba egy hivatalos Kawasaki szervizzel

Kerekek

(Tömlő nélküli modell) A motorkerékpáron belső nélküli gumik (tubeless) találhatóak. A TUBELESS felirat megtalálható a gumin és a felnin is, jelezve ezáltal, hogy a belső nélküli használatra tervezték őket.

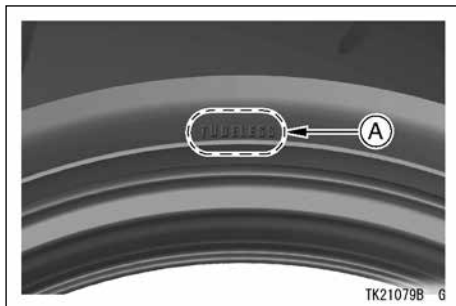

A. TUBELESS jelölés

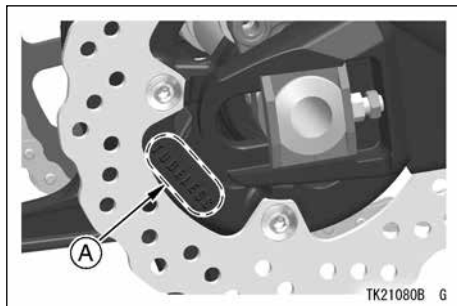

A. TUBELESS jelölés

A felni és a gumi szivárgásmentes, hermetikusan záródó egységet alkotnak a felni pereménél, ezért nem szükséges, hogy belső gumit használjunk.

! VIGYÁZAT

Ha belső gumit tesz a belső nélküli gumiba, a keletkező hő miatt a belső megsérül és le fog ereszteni. A motorkerékpár gumijait, keréktárcsáit és szelepeit kizárólag tömlő nélküli gumi használatára tervezték. Csere esetén csak az előírt szabványos gumikat, keréktárcsákat és szelepeket szabad használni. Ne szereljen belsővel rendelkező keréket erre a felnire. Lehetséges, hogy nem fog jól illeszkedni, és leereszt. Ne tegyen belsőt a belső nélküli gumiba. Túlmelegedhet és leereszthet.

MEGJEGYZÉS

Gumik (belső és belső nélküli típusoknál)

Terhelés és guminyomás

A nem megfelelő nyomás és terhelés negatívan befolyásolhatja a kezelhetőséget és balesethez vezethet.

Kérdezze meg hivatalos Kawasaki kereskedőjétől az Ön motorjára érvényes terhelhetőség, előírt gumi típus és guminyomás információkat, vagy nézze meg a Szervizkönyvben.

- Vegye le a szelepsapkát.
- Pontos műszerrel rendszeresen ellenőrizze a guminyomást.
- A szelepsapkát biztonságosan csavarja vissza.

- *A levegőnyomást mindig hideg gumiabroncsnál ellenőrizze (a motor nem ment többet mint 1,5 km az elmúlt 3 órában).*
- *A levegőnyomás olyan tényező, amire hatással van a külső hőmérséklet és a magasság, így azok figyelembe vételével kell azt ellenőrizni és beállítani.*

784 KARBANTARTÁS ÉS BEÁLLÍTÁSOK

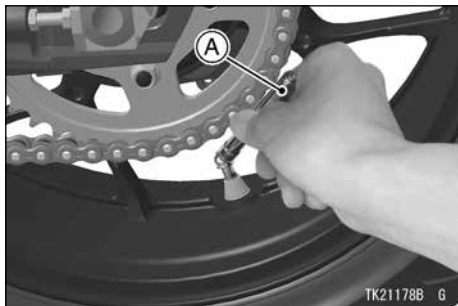

A. Guminyomás mérő

Gumikopás, sérülés

Ahogy a mintázat a kopik, úgy lesz a gumi egyre inkább fogékony a sérülésekre. Egy bizonyított becslés alapján a gumi-sérülések 90%-a a gumi élettartamának utolsó 10%-ában következik be. Ezért nem javasoljuk a gumit addig használni, míg az simára kopik.

- A Karbantartási Táblázat alapján ellenőrizze a mintázat mélységét a megfelelő műszerrel, és cserélje ki a gumit, ha az elérte a minimum szintet.

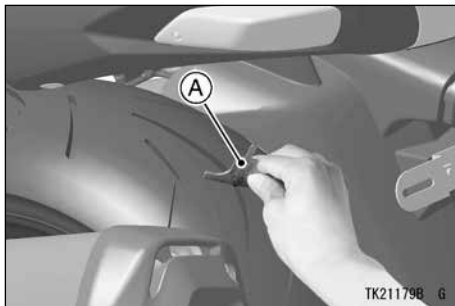

A. Guminyomás mérő

Minimális mintázat mélység

Első	—	1 mm (0.04 in.)
Hátsó	130 km/h alatt (80 mph)	2 mm (0.08 in.)
	130 km/h felett (80 mph)	3 mm (0.12 in.)

**Minimális profilmélység (SC125A/B,
SC300A/B)**

Elöl	1 mm (0.04 in.)
Hátul	1 mm (0.04 in.)

- Vizsgálja meg szabad szemmel, hogy vannak-e bevágások, repedések a gumin. Ha jelentős sérülést lát ki kell cserélni a gumit. A kidudorodás vagy folt belső sérülést jelent, ki kell cserélni a gumit.

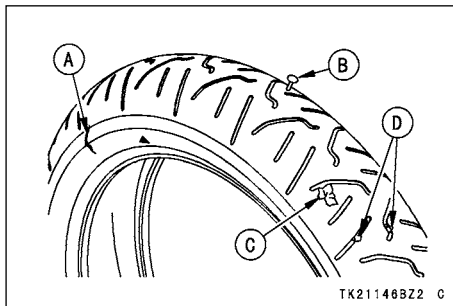

- A. Repedés vagy vágás**
- B. Szeg**
- C. Duzzanat vagy kidudorodó rész**
- D. Kavics**

- Távolítsa el a mintába szorult kavicsot vagy idegen tárgyat.

MEGJEGYZÉS

- *Gumi csere esetén mindig egyensúlyoztassa ki a kerekeket.*

VIGYÁZAT

Defekt után a megjavított guminak már nem olyan a teherbírása, mint a sérülésmentesnek, könnyebben kap defektet, ami súlyos sérüléssel vagy halállal járó balesethez vezethet. A sérült gumit a lehető leghamarabb cserélje ki. A biztonságos kezelhetőség és stabilitás érdekében a Kawasaki azt javasolja, hogy mindig az előírt típusú gumikra cserélje le gumiját, és az előírt nyomással használja őket. Ha javított gumival kénytelen közlekedni, ne lépje túl a 100 km/h (60 mph) sebességet amíg a gumit ki nem cserélik.

MEGJEGYZÉS

- *A legtöbb országban törvény írja elő a minimális mintázat mélységet;*
- *A közúti közlekedésben tartsa be a megengedett sebességhatárokat.*

VIGYÁZAT

Ha nem egyező márkájú és típusú gumit használ az első és hátsó keréken egy időben, az hatással lehet a kezelhetőségre, ami súlyos sérüléssel vagy halállal járó balesethez vezethet. Az első és hátsó gumira csak azonos típusú gumikat szabad felszerelni.

VIGYÁZAT

Az új gumiabroncsok még csúszósak, emiatt elvesztheti a jármű feletti uralmat és balesetet szenvedhet. Az első 160 km-es (100 mérföld) bejáratás alatt érik el normál tapadásukat. Ezalatt kerülje a hirtelen, és erőteljes fékezéseket / kigyorsításokat, illetve a gyors kanyarvételt.

Akkumulátor

Kérdezze meg hivatalos Kawasaki kereskedőjétől az Ön motorjára érvényes akkumulátor kiszerezés műveletet, vagy nézze meg a Szervizkönyvben.

Az alábbi részben általánosan érvényes információkat talál az akkumulátor kiszerezéséről.

A motorkerékpár akkumulátora karbantartást nem igényel, nincs szükség az elektrolit szintjének ellenőrzésére és desztillált víz utántöltésére.

A lezáró tömítést nem kell felnyitni többé, miután az elektrolitot beletöltötték.

A maximális élettartam, és annak érdekében, hogy az akkumulátor mindig le tudja adni a motor beindításához szükséges teljesítményt, a töltöttségét szinten kell tartani.

Rendszeres használat esetén a motor generátora megfelelően feltöltve tartja az akkumulátort. Ha viszont csak ritkán vagy csak rövid utakra használja a motorját, az akkumulátor lemerülhet.

A felépítésüknél fogva az akkumulátorok folyamatosan merülnek. A merülés mértéke az akkumulátor típusától és a külső hőmérséklet tényezőitől függ. Ahogy növekszik a hőmérséklet, úgy fokozódik az akkumulátor merülésének sebessége. 15°C okonként duplázódik a merülés mértéke.

Az elektromos kiegészítők, mint pl. a digitális óra, és a műszerfal memória állandóan meríti az akkumulátort, még akkor is, ha a gyújtáskulcs le van kapcsolva. Ezen áramfelvétel és a meleg hőmérséklet kombinációja miatt a teljes lemerülés ideje napokban is kifejezhető.

788 KARBANTARTÁS ÉS BEÁLLÍTÁSOK

Lemerülés		
Hőmérséklet	A hátralévő napok száma hozzávetőlegesen a 100%-os töltöttségtől a teljes lemerülésig	
	Ólom-antimon	Ólom-kalcium
	Akkumulátor	Akkumulátor
40°C (104°F)	100 nap	300 nap
25°C (77°F)	200 nap	600 nap
0°C (32°F)	550 nap	950 nap

Merülés az áramfelvétel szempontjából		
merítő amper	100%-os töltöttségtől az 50%-os lemerülésig	100%-os töltöttségtől a teljes lemerülésig
7 mA	60 nap	119 nap
10 mA	42 nap	83 nap
15 mA	28 nap	56 nap
20 mA	21 nap	42 nap
30 mA	14 nap	28 nap

Szélsőségesen hideg időjárásnál a rozszul feltöltött akkumulátor könnyen befagyhat, szétfeszítheti a burkolatot, és megvedemedhetnek a lemezei. A helyesen feltöltött akkumulátor ellenáll a fagyponthoz alatti hőmérsékletnek.

Akkumulátor szulfátosodás

Az egyik legjellemzőbb meghibásodás a szulfátosodás.

A szulfátosodás akkor következik be, ha az akkumulátort sokáig lemerült állapotban

hagyják. A szulfát az akkumulátoron belüli normális kémiai reakciók eredményeként keletkezik. A régóta lemerült akkumulátor celláiban kristályként kicsapódik, tönkreteszi a lemezeket, amelyek többé nem tartják az áramot. A szulfátosodás miatti meghibásodás nem tartozik a jótállás körébe.

Az akkumulátor karbantartása

A tulajdonos felelőssége feltöltött állapotban tartani az akkumulátort. Amennyiben elmulasztja, az akkumulátor meghibásodhat és cserben hagyhatja.

Ha Ön ritkán használja járművét, ellenőrizze az akkumulátor töltöttségét hetente egy pontos mérőműszerrel. Ha 12.8 V (GS Yuasa) vagy 12.6 volt (Furukawa), alá esik, az akkumulátort fel kell tölteni egy megfelelő töltő segítségével (lépjen kapcsolatba Kawasaki kereskedőjével). Ha több mint két hétig nem fogja használni a motorját, az akkumulátort megfelelő töltővel fel kell tölteni.

Ne használjon autós gyorstöltőt, mert az túltöltheti és megrongálhatja az akkumulátort.

MEGJEGYZÉS

- *Ha az akkumulátor be van kötve, az elektromos alkatrészek (pl. óra) fokozatosan merítik és egy idő után teljesen le is merítik. Ebben az esetben az akkumulátor javítása vagy cseréje nem tartozik a jótállás körébe. Amennyiben több, mint négy hétig nem használja a motorját, szerelje ki az akkumulátort.*

790 KARBANTARTÁS ÉS BEÁLLÍTÁSOK

A Kawasaki a következő töltőket ajánlja

Battery Mate 150–9

OptiMate 4

Yuasa MB-2040/2060

Christie C10122S

Ha a fentiek nem állnak rendelkezésre használjon egy velük megegyezőt.

Bővebb információt a hivatalos Kawasaki kereskedésekben kaphat.

Akkumulátor töltés

- Vegye ki az akkumulátort a motorból (lásd Az akkumulátor kiszerelese c. részt).
- Csatlakoztassa a töltő kábeleket az akkumulátorra és töltsen az akkumulátort a házán megjelölt értékkel (amper x óra). Ha nem tudja leolvasni, töltsen az akkumulátort kapacitásának 1/10-ével.
- A töltő tartani fogja az akkumulátor töltöttségét, amíg le nem veszi róla, hogy visszahelyezze a motorba (lásd akkumulátor visszahelyezése).



VIGYÁZAT

Az akkumulátor belsejében hidrogén-gáz képződik, amely bizonyos körülmények között tűz- és robbanásveszélyes. Ezek mindig jelen vannak az akkumulátorban, még teljesen feltöltött állapotban is. Nyílt láng, dohányzás és szikra használata az akkumulátor közelében tilos. Használjon védőszemüveget az akkumulátor kezelése közben. Ha a bőrére, a szemébe vagy a ruhájára sav kerül, azonnal és legalább 5 percen keresztül öbítse át vízzel. Forduljon orvoshoz.

FIGYELMEZTETÉS

A lezáró tömités eltávolítása az akkumulátor meghibásodásához vezet. Hagyományos akkumulátort ne szereljen a motorba, mert az elektromos rendszer meghibásodásához vezet.

MEGJEGYZÉS

- Ha Ön egy lezárt akkumulátort akar feltölteni, akkor szigorúan kövesse az akkumulátoron feltüntetett instrukciókat.

Az akkumulátor kiszérése

- Vegye le a vezetőlést (lásd Ülések c. részt az Általános információk fejezetben).
- Vegye le a piros sapkát a (+) pólusról.

KARBANTARTÁS ÉS BEÁLLÍTÁSOK 791

- Vegye le a kábeleket az akkumulátorról, először a (-) pólusról, majd a (+) pólusról.

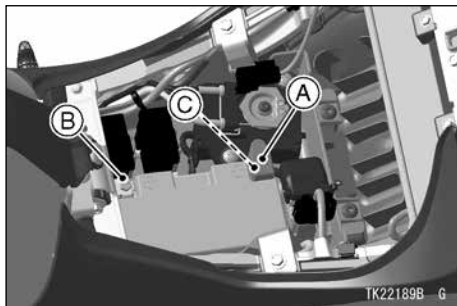

A. (+) pólus

B. (-) pólus

- Vegye ki az akkumulátort a rekeszből.
- Tisztítsa meg az akkumulátort szódabikarbóna és víz oldatával. Bizonyosodjon meg róla, hogy a kapcsolódások tiszták.

Az akkumulátor visszaszerelése

- Tegye vissza az akkumulátort a rekeszbe.

792 KARBANTARTÁS ÉS BEÁLLÍTÁSOK

- Csatlakoztassa a piros végű kábelt a pozitív (+) pólusra, aztán a feketét a negatív (-) pólusra.

FIGYELMEZTETÉS

A pólusokra való csatlakozás összetévesztése (negatívot a pozitívra és fordítva) súlyos hibákat okozhat az elektromos rendszerben.

- Tegyen egy kis zsírt a pólusokra, hogy megelőzze a korróziót.
- Tegye rá a (+) pólusra a piros védősapkát.
- Helyezze vissza a kiszerezelt részeket.

Fényszóró

Kérdezze meg hivatalos Kawasaki kereskedőjétől a fényszóró beállítást, állítsa be vele fényszórót, vagy nézze meg a Szervizkönyvben.

Az alábbi részben általánosan érvényes információkat talál a fényszóró beállításról.

Horizontális (vízszintes) beállítás

A fényszóró beállítható horizontálisan. Ha nincs helyesen beállítva akkor oldalra világít ahelyett, hogy egyenesen előre világítana.

- Csavarja ki vagy be a vízszintes beállító csavart addig, míg a fényszóró pontosan előre világít.

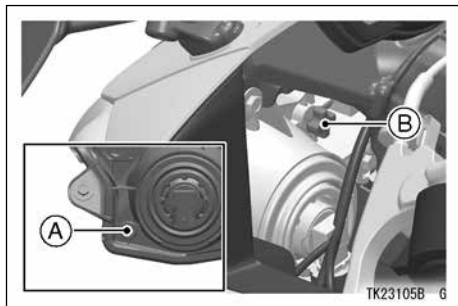

- A. Horizontális beállító**
B. Vertikális beállító

KARBANTARTÁS ÉS BEÁLLÍTÁSOK 793

Vertikális (függőleges) beállítás

A fényszóró beállítható vertikálisan. Ha túl alacsonyra van állítva, akkor nem világít elég messzire. Ha pedig túl magasra van állítva, a távolsági fény nem világítja meg kellően a közvetlenül a jármű előtti útszakaszt, a tompított fény pedig elvakítja a szembejövőket.

- Csavarja ki vagy be a függőleges állító csavart a fényszóró állításához.

MEGJEGYZÉS

- *A távolsági fényszóróval megvilágított legfényesebb pontnak a motoron ülő vezető horizontja alá kell esnie egy kicsivel. Állítsa be a fényszórót az országában érvényes szabályokhoz igazodva.*
- **(KLX125C)** *Ennek a modellnek speciális feszültségszabályzója van, mely a fényszóró feszültségét szabályozza. Amennyiben a motor fordulatszáma 1 600 rpm vagy az alatti értéken van, a fényszóró fé-*

794 KARBANTARTÁS ÉS BEÁLLÍTÁSOK

nyerőssége fokozatosan csökken, hogy megelőzze az akkumulátor lemerülését. A motor amint 1 900 rpm érték fölé pörög, a fényszóró fényereje gyorsan visszatér a normál szintre.

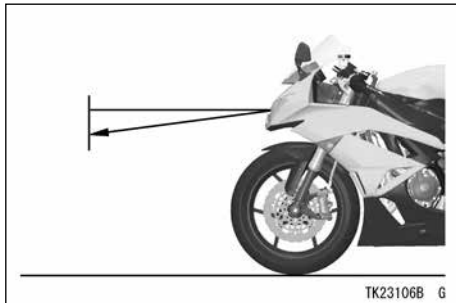

Biztosítékok

Kérdezze meg hivatalos Kawasaki kereskedőjétől az Ön motorján található biztosítékok elhelyezkedését, vagy nézze meg a Szervizkönyvben.

Az alábbi részben általánosan érvényes információkat talál a biztosíték cseréről.

A biztosítékok a vezetőülés alatti biztosítékdozban találhatóak. A fő biztosíték az üzemanyag tank alatt található. Ha egy biztosíték ki használat közben, vizsgálja meg az elektromos rendszert és keresse meg a hibát, majd cserélje ki a biztosítékot egy ugyanolyanra.

A fő biztosíték cseréjét hivatalos Kawasaki szervizben végeztesse.

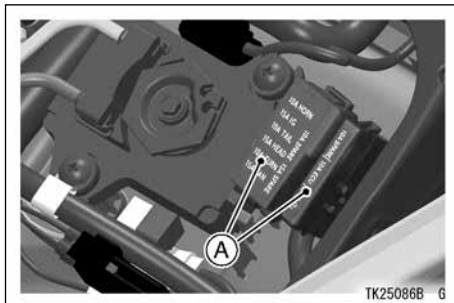

A. Biztosíték dobozok

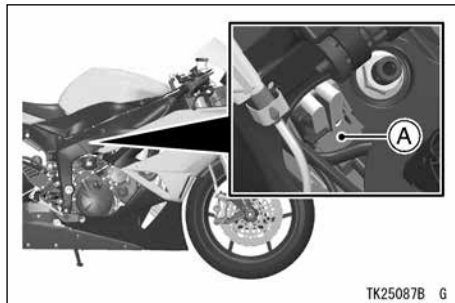

A. Fő biztosíték

⚠ VIGYÁZAT

A nem megfelelően kicserélt biztosíték miatt a vezeték túlhevülhet, ami tüzet vagy meghibásodást okozhat. Ne használjon a szabványostól eltérő biztosítékot. A kioldott biztosítékot csak a doboz oldalán és a fő biztosítékon feltüntetett értékűre cserélje ki.

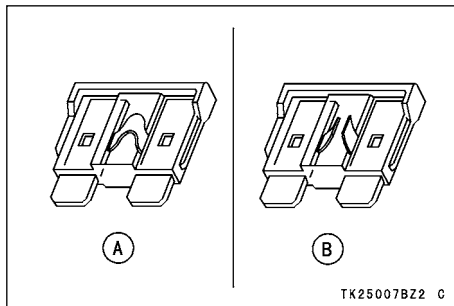

- A. Normális
B. Kioldadt

Általános kenés

Az alábbiakban említett szerkezeti részeket motorolajjal vagy normál zsírral kenje az időszakos karbantartási táblázat szerint, valamint akkor is, ha esőben vagy egyéb nedves körülmények között motorozott.

A szerkezeti részek kenése előtt rozsdadóval távolítsa el róluk a rozsdát és törölje le a zsírt, olajat, szennyeződést vagy kormot.

MEGJEGYZÉS

- *Néhány csepp olaj hatékonyan védi meg a csavarokat és anyákat a rozsdától és beragadástól. Ezzel megkönnyíti a ki-szerelésüket. A komolyan berozsdásodott csavarokat, anyákat, stb. ki kell cserélni újakra.*

Az alábbi forgócsapokra juttasson motorolajat

- Oldaltámasz
- Kuplungkar

- Első fék kar
- Hátsó fék pedál

Az alábbi bowdeneket fújja be olajsprével

- **(K)** Kuplung belső bowdenei
- **(K)** Gáz belső bowdenei

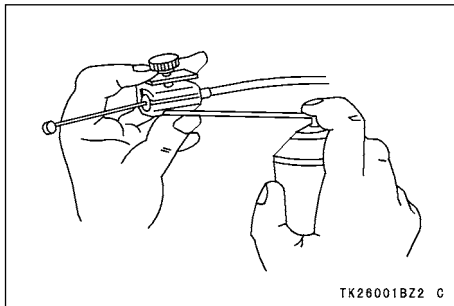

Az alábbi pontokra gépszírt jutasson

- **(K)** Kuplung belső bowdeneinek a felső része
- **(K)** Gáz belső bowdeneinek a felső része

KARBANTARTÁS ÉS BEÁLLÍTÁSOK 797

(K): Csak hivatalos Kawasaki szervizben végezhető el.

MEGJEGYZÉS

- *A kábelek csatlakoztatása után állítsa be őket.*

798 KARBANTARTÁS ÉS BEÁLLÍTÁSOK

Tisztítás

Általános szempontok

A rendszeres és hozzáértő tisztítás nemcsak szép megjelenést, hanem hosszú élettartamot és jó teljesítményt is biztosít Kawasaki motorkerékpárjának. Takarja le jó minőségű, légáteresztő ponyvával, hogy megvédje a káros UV sugárzástól, a szennyeződéstől, és a felületére rakódó portól.



VIGYÁZAT

Szennyeződés vagy éghető anyag lerakódása a vázon, a blokkon vagy a kipufogó környékén mechanikai meghibásodáshoz vagy tűzveszélyes helyzethez vezethet. Amennyiben olyan körülmények között használja a járművet, hogy szennyeződés vagy éghető anyag gyűlik össze rajta vagy körülötte, gyakran ellenőrizze a blokkot, az elektromos részeket és a kipufogó környékét. Ha szennyeződés vagy éghető anyag gyűlt össze, parkolja le a motort szabad téren és állítsa le a motort. Hagyja lehűlni a blokkot, majd távolítsa el a felgyülemlt szennyeződést. Ne parkolja le vagy tárolja a motorját olyan helyen, ahol előtte nem győződött meg róla, hogy szennyeződés vagy éghető anyag nem tud lerakódni a járművön.

MEGJEGYZÉS

- Mosás előtt bizonyosodjon meg, hogy a motor és a kipufogó hideg.
 - A motor mosásakor mindig lágy tisztítószer és víz keverékét használja.
 - Ne használjon erős oldó- és vegyszereket, zsíroldókat, kontaktspréket, valamint házi tisztítószereseket, pl. ammónia alapú ablaktisztítót. Károsíthatják a festett, műanyag, gumi és szintetikus felületeket, beleértve a burkolatokat és a fényszóró lencséket is.
 - A tömitések, fékbetétek és gumik tisztításához ne használjon zsírtalanító tisztítószert.
 - A benzin, a fékfolyadék és a hűtőfolyadék károsítja a festett és a műanyag felületeket: ha rácspeppen, azonnal mossa le.
 - Kerülje a drótkefe, acélforgács és egyéb súroló eszköz vagy kefe használatát.
 - Óvatosan tisztítsa a szélvédőt, a lámpaburkolatot és az egyéb műanyag részeket, mivel könnyen megkarcolódhatnak.
- *Ha sózott úton vagy tengerpart közelében motorozik, használat után azonnal mossa át a motorját hideg vízzel. Soha ne használjon meleg vizet, mert az kémiai reakciókat indít be a sóval. Száradás után korrózióvédő sprayt használjon a fém és a króm felületeken.*
 - *Esőben motorozás, nedves időjárás vagy motormosás után pára csapódhat le a fényszóró burkolaton belül. eltávolításához indítsa be a motort és kapcsolja be a fényszórót. A páralecsapódás fokozatosan eltűnik majd.*

800 KARBANTARTÁS ÉS BEÁLLÍTÁSOK

Hűtő

Tisztítsa meg alacsony nyomású vízszugárral.

FIGYELMEZTETÉS

Magasnyomású vízszugárral tisztítva sérüléseket okozhat a hűtő barázdáin, ami a hatásfok csökkenéséhez vezethet. Ne zárja el a levegő útját engedély nélküli kiegészítők felszerelésével a hűtő elejénél, vagy a ventilátor mögött. A légáramlat megváltozása túlmelegedést és a motorblokk komoly sérülését okozhatja.

Mattra festett felületek

- A motor mosásakor mindig lágy tisztítószert és víz keverékét használja, vagy speciális, matt felületekre való tisztítószert.
- A matt hatás elmúlhat, ha a felületet nagyon megdörzsöli.
- Ha bármi kétsége támad, forduljon hivatalos Kawasaki márkakereskedőjéhez.

Műanyag részek

A műanyag részeket mosás után puha ronggyal lágyan törölje át. Miután megszáradt, a szélvédőn, a fényszóróborításon, és az egyéb nem festett műanyag részekon használjon műanyag felületekre alkalmas ápolótermékeket.

FIGYELMEZTETÉS

A műanyag felületek tönkremehetnek, ha bizonyos vegyi anyagokkal, benzinnel, fékfolyadékkal, háztartási ablaktisztítóval, vagy más agresszív vegyszerrel érintkeznek. Ha műanyag felületek agresszív szerrel érintkeznek, azonnal mossa le vízzel és lágy mosószerrel és vizsgálja meg, hogy nem okozott-e komolyabb sérülést. Ne használjon drótkéfét és dörzspapírt a műanyag részek tisztításánál.

Króm és alumínium

A króm vagy alumínium részeket króm/alumínium polírozóval kezelje.

A lemosáshoz semleges tisztítószer használjon és polírspray-vel fejezze be a tisztítást. A festett/festetlen alumínium kerékeket speciális nem savas bázisú kerék-tisztító spray-vel tartsa karban.

Bőr, vinil, és gumi felületek

Ha a motorjának vannak bőr részei, speciális gondoskodást igényelnek. Használjon bőrápoló / tisztító szert a bőr kiegészítők / alkatrészekhez. Vízzel vagy oldószerrel tisztítva lecsökken az élettartalmuk.

A vinil részeket a motor egyéb részeivel tisztítsa, majd kezelje vinilápolóval.

A gumiabroncs oldalfalát és az egyéb gumi anyagú alkotórészeket gumivédő ápolja, így meghosszabbítja élettartamukat.

802 KARBANTARTÁS ÉS BEÁLLÍTÁSOK

Ahol óvatos legyen

Az alábbi helyekre ne juttasson nagynyomású vizet.

- Főfékhenger és féknyereg.
- Ha víz jut be a biztosíték dobozba, vagy az akkumulátorba, letestelheti a szikrát. Ez esetben a jármű nem indul és az érintett részeket ki kell szárítani.

FIGYELMEZTETÉS

A pénzérmevel működő, nagynyomású mosók használata nem ajánlott.

A víz bejuthat a csapágyakba és egyéb részekbe, ahol korróziót okozva meghibásodást idézhet elő.

Egyes szappanok nagyon lúgosak, és a maradványaik foltokat okozhatnak.

MEGJEGYZÉS

- *A csiszoló tisztítók vagy a nagynyomású víz megsérti a burkolat felületét.*

A motorkerékpár mosása

- Mosás előtt az alábbi előkészületeket kell megtenni, hogy ezekről a helyekről távol tarthassa a vizet.

Tegyen egy zacskót a kipufogó hátsó nyílására.

Gyújtáskapcsoló – takarja le a kulcslyukat szigetelő szalaggal.

- A motorkerékpárt kerti locsolócsővel és hideg vízzel lágyan átöblítve távolítsa el a laza szennyeződéseket.
- Keverjen vödörben lágy, semleges (motorkerékpár vagy autó mosásához ajánlott) tisztítószer és víz elegyet. Puha ronggyal vagy szivaccsal mossa le a motorkerékpárt.
- A tisztítószeres mosás után alaposan öblítse át tiszta vízzel, hogy eltávolítsa a

vegyszermaradványokat (amelyek károsíthatják a motort, ha rajta maradnak).

- Távolítsa el a műanyag zacskót és a szigetelő szlagot.
- Puha ronggyal törölje szárazra motorját. Szárítás közben vizsgálja meg, nincsenek-e lepattogzások, karcolások a motoron. Ne használjon nagynyomású szárítógépet, mert megsértheti a festett felületeket.
- Induljon el óvatosan, kis sebességgel, és fékezzen néhányszor. Ezáltal a fékek is megszáradnak, és visszaáll a normál működési teljesítményük.

MELLÉKLET

Tárolás

Amennyiben a járművét hosszabb ideig nem fogja használni, a szakszerű tárolás nagyon fontos.

Ez magában foglalja a hiányzó vagy cserélendő alkatrészek ellenőrzését, a korrózió megelőzése érdekében a megfelelő kenést, és úgy általában a jármű felkészítését arra, hogy amikor eljön az újabb használat ideje, tökéletes állapotban legyen.

Lépjen kapcsolatba hivatalos Kawasaki kereskedőjével, vagy tegye az alábbiakat.

Felkészítés a tárolásra

Bizonyosodjon meg róla, hogy a helyiség jól szellőzik, nyílt lángtól és szikrától mentes.



A kipufogógáz szagtalan, mérgező szénmonoxidot tartalmaz. A szénmonoxid belélegzése súlyos agykárosodást vagy halált okozhat. NE járassa a motort zárt helyen. Csak jól szellőző helyen indítsa be a motort.

 **VIGYÁZAT**

A benzin bizonyos körülmények között fokozottan tűz- és robbanásveszélyes, súlyos égési sérüléseket okozhat.

- Fordítsa a gyújtáskulcsot OFF állásba.
- Tilos a dohányzás.
- Győződjön meg arról, hogy a hely jól szellőzik, láng- és szikraforrásoktól mentes, beleértve az őrlángot is.

 **VIGYÁZAT**

A benzin mérgező anyag. Kezeléséről az előírásoknak megfelelően gondoskodjon. Az előírásokról érdeklődjön a helyi hatóságoknál.

- Alaposan tisztítsa át az egész motorkerékpárt.
- Járássa a motort kb. 5 percig, hogy felmelegítse az olajat, majd állítsa le a motort és engedje le az olajat. (lásd Motorolaj c. részt a Karbantartás és beállítások fejezetben)

 **VIGYÁZAT**

A motor olaj mérgező anyag. A használt olaj kezeléséről az előírásoknak megfelelően gondoskodjon. Lépjen kapcsolatba a hivatalos szervekkel a használt olaj kezelésével és esetleges újrahasznosításával kapcsolatban.

- Töltsön a motorba új olajat.
- Üritse ki a benzintank tartalmát pumpa vagy szívócső segítségével.
- Vegye ki a gyertyákat, és fújjon olajpermetet az égéstérbe. Ha a gyertyákat nem lehet kivenni, vigye el a motorkerékpárt egy hivatalos Kawasaki szervizbe.
- Állítsa a motort állványra, úgy hogy egyik kereke se érintkezzen a talajjal. (Ha ez nem lehetséges, akkor helyezzen el kartonokat mindkét kerék alá, elkerülendő, hogy átnyirkosodjanak a gumik.)
- A nem festett fém felületekre spricceljen olajat a rozsdásodás megelőzésére. Ezt az olaj-sprayt ne használja gumikra és fékekre.
- Olajozza meg a láncot és a bowdeneket.
- Vegye ki az akkumulátort, és olyan helyen tárolja, ahol nem éri közvetlen napsütés, nedvesség vagy fagypont alatti hőmérséklet. A tárolás alatt havonta egy alkalommal (1 amperes vagy annál kisebb) gyenge töltést alkalmazhat. Hideg helyen viszont jól töltse fel az akkumulátort.
- Kössön nejlonzacskót a kipufogódob végére, hogy megakadályozza a nedvesség bejutását.
- Takarja be a motorkerékpárt, hogy megvédje a szennyeződéstől.

Előkészületek tárolás utáni üzembehelyezéshez

- Vegye le a műanyag zacskókat a kipufogóról.
- Helyezze vissza a helyére az akkumulátort és töltsse fel, ha szükséges.
- Töltsön friss üzemanyagot a benzintartályba.
- Kövesse az „Napi biztonsági ellenőrzések” c. fejezet lépéseit.
- Kenje meg a csavarokat, anyákat, forgócsapokat.

KÖRNYEZETVÉDELEM

Környezetünk védelme érdekében a használt akkumulátort, gumikat, olajokat és egyéb alkotórészeket kezeljük megfelelően. Érdeklődjön az újra hasznosítási vagy megsemmisítési lehetőségekről egy hivatalos Kawasaki márkaszervizben vagy a hulladékgyűjtési szervnél. Ez az egész motorra értendő, élettartama végén is.

A CÍMKÉK ELHELYEZKEDÉSE

Kérdezze meg hivatalos Kawasaki kereskedőjétől az Ön motorján található címkék elhelyezkedését, vagy nézze meg a Szervizkönyvben.

Az alábbi részben általánosan érvényes információkat talál a címkék elhelyezkedéséről. Kérje meg hivatalos Kawasaki kereskedőjét, magyarázza el a címkék tartalmát.

810 MELLÉKLET

A motorján található összes címke megtalálható itt. Olvassa el a motorján található címkéket, és értelmezze azokat lelkiismeretesen. Olyan információkat tartalmaznak melyek fontosak az Ön és mindazok számára, akik használják az Ön motorkerékpárját. Éppen ezért nagyon fontos, hogy a motorján minden figyelmeztető címke jól látszódjon. Ha bármelyik címke hiányzik, sérült vagy kopott, szerezzen be egy újat a Kawasaki kereskedőjétől és ragassza fel a helyére.

MEGJEGYZÉS

- *Az ebben a részben található minta figyelmeztető címkéknek cikkszámuk van, ezáltal könnyebb lesz az Ön és kereskedője számára a cseréjük.*
- Lásd a járművön található aktuális címkéket, melyek beszürkítettünk az illusztrációkban.

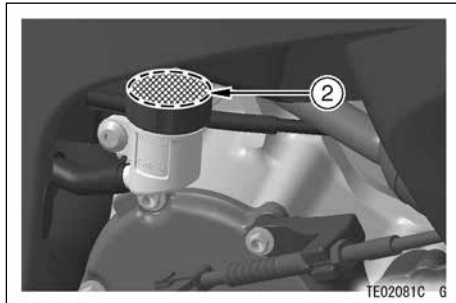
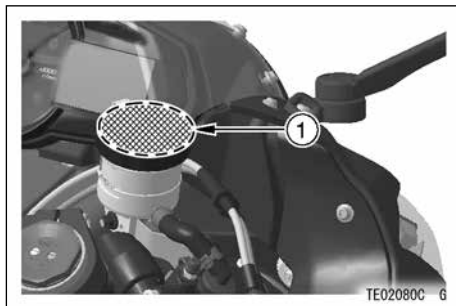

1. Fék folyadék tartály (első)

2. Fék folyadék tartály (Hátsó)

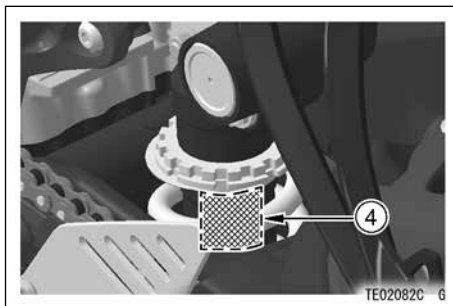
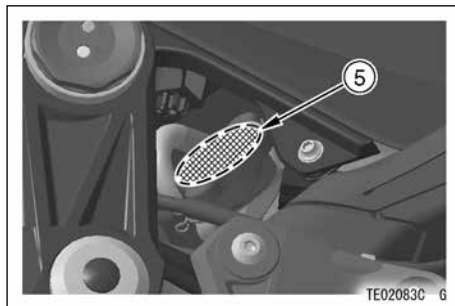
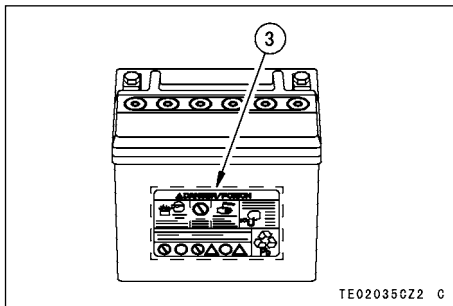

- 3. Akkumulátor mérgező / veszély
- 4. Hátsó rugóstag figyelmeztetés
- 5. Hűtősapka veszély

812 MELLÉKLET

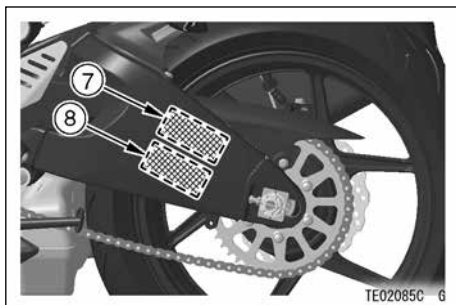
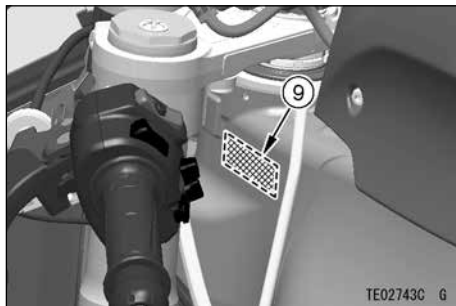
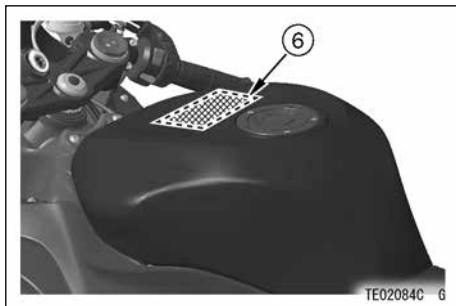

- *6. Üzemanyag figyelmeztetés**
- **7. Fontos információk a hajtólánchról**
- 8. Gumi és terhelés adat**
- 9. Zajsztint Teszt információ**

- *: csak olyan modelleken, ahol a minimális oktánszám RON 95**
- ** : csak láncajtásos modelleken**

814 MELLÉKLET

4)



TE03460DN7 C

5)

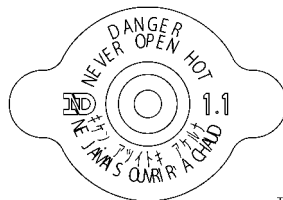

TE03353D S

6)

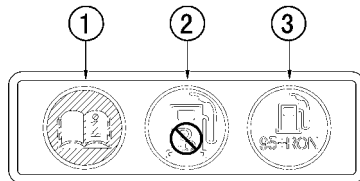

56071-0316

TE03323D S

1. Olvassa el a Használati Utasítást, lásd 17. oldal
2. Ómogatlan benzín, lásd 548. oldal
3. A benzín oktánszáma, lásd 548. oldal

7)

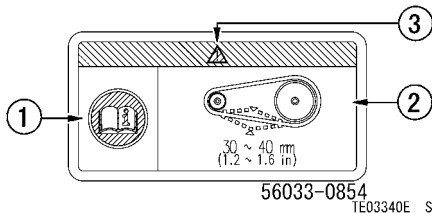

1. Olvassa el a Használati Utasítást, lásd 17. oldal
2. Hajtólánc holtjátéka, lásd 734. oldal
3. Biztonsági figyelmeztetések szimbóluma

8)

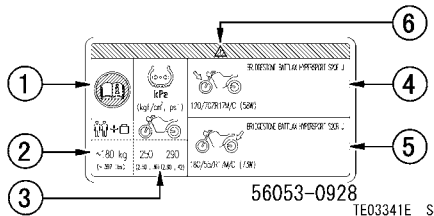

1. Olvassa el a Használati Utasítást, lásd 17. oldal
2. Maximális terhelhetőség, lásd 19. oldal
3. Guminyomás, lásd 783. oldal
4. Első kerék mérete és gyártója, lásd 783. oldal
5. Hátsó kerék mérete és gyártója, lásd 783. oldal
6. Biztonsági figyelmeztetések szimbóluma

816 MELLÉKLET

9)

KAWASAKI HEAVY INDUSTRIES, LTD.	
Stationary Noise Test Information	
▣ dB(A)	▣ min ⁻¹
Acceleration Test Information	
▣th gear	▣ m
▣ km/h	▣ dB(A)
Full Power	

TE03204E S

Diagnosztikai csatlakozó és Gumi információ

ZX1000S

A DFI rendszer diagnosztikai csatlakozójának elhelyezkedése

A DFI rendszer diagnosztikai csatlakozója az utasülés alatt található.

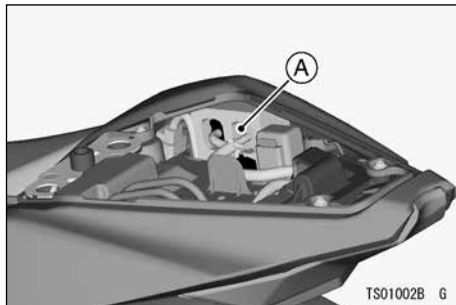

A. A DFI rendszer diagnosztikai csatlakozója

A műszakilag még megengedhető legalapvetőbb műszaki követelményei egy guminak

Első	Minimális terhelési kapacitás index: 58 Terhelési érték 146 kg pri 298 km/h-nál Minimális sebesség kategória (W)
Hátsó	Minimális terhelési kapacitás index: 75 Terhelési érték 240 kg pri 298 km/h-nál Minimális sebesség kategória (W)

818 MELLÉKLET

ZX1400H/J

A DFI rendszer diagnosztikai csatlakozójának elhelyezkedése

A DFI rendszer diagnosztikai csatlakozója az ülés alatt található.

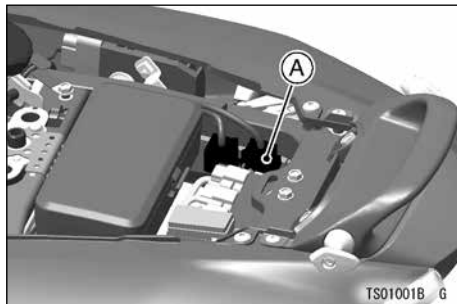

A. A DFI rendszer diagnosztikai csatlakozója

A műszakilag még megengedhető legalapvetőbb műszaki követelményei egy guminak

Első	Minimális terhelési kapacitás index: 58 Terhelési érték 171 kg pri 298 km/h-nál Minimális sebesség kategória (W)
Hátsó	Minimális terhelési kapacitás index: 73 Terhelési érték 273 kg pri 298 km/h-nál Minimális sebesség kategória (W)